

beko

Ugradbeni plamenik

Korisnički priručnik

Ugradni plamenik

Korisnički priručnik

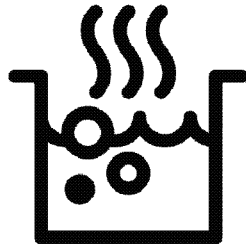

HII98810NT

HR / SB

185.9287.41/R.AD/25.07.2022/4-3

7757187683

Molimo prvo pročitajte ovaj korisnički priručnik!

Poštovani kupci,
hvala Vam što ste odabrali proizvod tvrtke Beko. Nadamo se da ćete postići najbolje rezultate s proizvodom koji je proizveden visokokvalitetnom i najmodernijom tehnologijom. Zato vas molimo da pažljivo pročitate cijeli korisnički priručnik i druge prateće dokumente prije uporabe proizvoda te da ih sačuvate za buduću uporabu. Ako proizvod dajete nekom drugom, priložite i korisnički priručnik. Poštujte sva upozorenja i informacije u korisničkom priručniku. Imajte na umu da ovaj korisnički priručnik vrijedi i za nekoliko drugih modela. Razlike između modela navedene su u priručniku.

Objašnjenje simbola

U ovom korisničkom priručniku koriste se sljedeći simboli:



važne informacije ili korisni savjeti o uporabi.



upozorenje na opasne situacije vezane za život i imovinu.



upozorenje na strujni udar.



upozorenje na rizik od požara.



upozorenje na vruće površine.



Arçelik A.Ş.
Karaağaç caddesi No:2-6
34445 Sütlüce/Istanbul/TURKEY
Made in TURKEY

| | | |
|----------|---|-----------|
| 1 | Važne upute i upozorenja za sigurnost i okoliš | 4 |
| | Opća sigurnost..... | 4 |
| | Električna sigurnost | 4 |
| | Sigurnost proizvoda..... | 5 |
| | Predviđena uporaba..... | 7 |
| | Sigurnost za djecu..... | 7 |
| | Stara oprema..... | 7 |
| | Odlaganje materijala pakiranja..... | 8 |
| | Budući prijevoz..... | 8 |
| 2 | Opće informacije | 9 |
| | Pregled..... | 9 |
| | Tehničke specifikacije | 10 |
| 3 | Pripreme | 11 |
| | Savjeti za uštedu energije..... | 11 |
| | Prva uporaba..... | 11 |
| | Prvo čišćenje proizvoda | 11 |
| 4 | Kako koristiti grijaću ploču | 12 |
| | Opće informacije o kuhanju..... | 12 |
| | Uporaba ploča za kuhanje | 13 |
| | Kontrolna ploča..... | 14 |
| 5 | Održavanje | 24 |
| | Opće informacije..... | 24 |
| | Čišćenje ploče za kuhanje..... | 24 |
| 6 | Otklanjanje kvarova | 25 |

1 Važne upute i upozorenja za sigurnost i okoliš

Ovaj odjeljak sadrži sigurnosne upute koje će vam pomoći da se zaštitite od rizika od osobnih ozljeda ili oštećenja imovine.

Nepoštivanjem ovih uputa poništavaju se sva jamstva.

Opća sigurnost

- Ovaj uređaj mogu koristiti djeca starija od 8 godina i osobe sa smanjenim tjelesnim, osjetilnim ili mentalnim mogućnostima ili nedostatkom iskustva i znanja ako imaju nečiji nadzor ili su upućene u sigurnu uporabu ovog proizvoda i razumiju opasnosti koje on nosi. Djeca se ne smiju igrati uređajem. Djeca ne smiju bez nadzora čistiti i održavati uređaj.
- Uređaj ne smiju upotrebljavati osobe (uključujući djecu) sa smanjenim tjelesnim, osjetilnim ili mentalnim sposobnostima ili s nedostatkom iskustva i znanja, osim ako se ne nadziru ili im se daju upute. Djeca koja se nadziru ne smiju se igrati uređajem.

- Ako se proizvod predaje nekome u svrhu osobne upotrebe ili kao rabljeni uređaj, trebaju se također predati korisnički priručnik, oznake proizvoda i drugi odgovarajući dokumenti i dijelovi.
- Instalacije i popravke moraju uvijek obavljati ovlaštene serviseri. Proizvođač nije odgovoran za oštećenja nastala zbog postupaka koje vrše neovlaštene osobe, a to može dovesti i do poništavanja jamstva. Prije instalacije pažljivo pročitajte upute.
- Ne radite s proizvodom ako je pokvaren ili ima bilo kakva vidljiva oštećenja.
- Provjerite jesu li funkcijske tipke uređaja isključene nakon svake uporabe.

Električna sigurnost

- Uređaj se ne smije koristiti ako na njemu postoji kvar, osim ako ga nije popravio ovlaštene serviser. Postoji opasnost od strujnog udara!
- Proizvod spojite samo na uzemljenu utičnicu/vod sa naponom i zaštitom kako je navedeno u tablici "Tehničke specifikacije". Neka

uzemljenje izvede kvalificirani električar dok koristite proizvod sa ili bez transformatora. Naša tvrtka neće biti odgovorna za bilo kakve poteškoće nastale zbog uporabe proizvoda bez uzemljenja u skladu s lokalnim zakonima.

- Proizvod nikad ne perite tako da ga pršćete ili zalijevate vodom! Postoji opasnost od strujnog udara!
- Proizvod mora biti isključen iz struje tijekom instalacije, održavanja, čišćenja i servisiranja.
- Ako je kabel napajanja uređaja oštećen, mora ga zamijeniti proizvođač, njegov serviser ili slično kvalificirana osoba da bi se izbjegla opasnost.
- Uređaj se mora instalirati tako da se u potpunosti može odvojiti od mreže napajanja. Razdvajanje mora biti omogućeno mrežnim utikačem ili prekidačem ugrađenim u fiksnu električnu instalaciju u skladu s građevinskim propisima.
- Sve radove na električnoj opremi i sustavima smiju obavljati samo ovlaštene i kvalificirane osobe.

- U slučaju bilo kakvog oštećenja, isključite uređaj i otpojite ga s napajanja. Da biste to uradili, isključite osigurač u kući.
- Provjerite je li nazivna struja osigurača kompatibilna s proizvodom.

Sigurnost proizvoda

- **UPOZORENJE:** Uređaj i njegovi dostupni dijelovi postanu vrući tijekom uporabe. Trebate izbjegavati dodirivanje grijaćih elemenata. Djeca mlađa od 8 godina se trebaju držati podalje, osim ako imaju stalni nadzor.
- Nikada ne koristite proizvod kad su vam smanjeni prosudba ili koordinacija zbog uporabe alkohola i/ili droga/lijekova.
- Pazite kad koristite alkoholna pića u jelima. Alkohol isparava pri visokim temperaturama i može uzrokovati požar pri kontaktu s vrućim površinama.
- Pazite da blizu proizvoda ne budu zapaljivi materijali jer njegove stranice mogu postati vruće tijekom uporabe.
- Držite otvore za ventilaciju bez zapreka.

- Nemojte koristiti parne čistače za čišćenje uređaja jer to može uzrokovati strujni udar.
- **UPOZORENJE:** Kuhanje s mašću ili uljem bez nadzora plamenika može biti opasno i prouzročiti požar. NIKAD ne gasite požar vodom, ali isključite uređaj i pokrijte plamen, primjerice, poklopcem ili vatrootpornom dekom.
- **OPREZ:** Postupak kuhanja mora se nadzirati. Kratki postupak kuhanja mora se neprestano nadzirati.
- **UPOZORENJE:** Opasnost od požara: ne odlažite predmete na površine za kuhanje.
- **UPOZORENJE:** Ako je površina napuknuta, isključite uređaj da biste izbjegli opasnost od električnog udara.
- U slučaju loma stakla grijaće ploče učinite sljedeće: Odmah isključite sve plamenike i elemente električnog grijanja te isključite uređaj iz napajanja. Nemojte dirati površinu uređaja. Nemojte upotrebljavati uređaj.
- Nakon uporabe, isključite element plamenika pomoću njegove regulacije i nemojte se pouzdati u detektor tave.
- Metalni predmeti kao što su noževi, vilice, žlice i poklopci ne smiju se stavljati na površinu plamenika zato što mogu postati vrući.
- Uređaj nije predviđen za to da se njime upravlja vanjskim programatorom ili posebnim sustavom za daljinsko upravljanje.
- Tlak pare koji se stvara zbog vlage na površini plamenika ili na dnu lonca može uzrokovati pomicanje lonca. Stoga pazite da površina za kuhanje i dno posuda budu uvijek suhi.
- Grijaće ploče opremljene su indukcijskom tehnologijom. Vaš indukcijski plamenik koji pruža uštedu vremena i novca mora se koristiti s loncima koji su pogodni za indukcijsko kuhanje; inače plamenici neće raditi. Pogledajte. *Opće informacije o kuhanju, stranica 12*, odabir lonaca.
- Indukcijski plamenici stvaraju magnetsko polje te mogu imati štetan utjecaj za ljude koji koriste uređaje kao što su inzulinska pumpa ili pacemaker.
- Ne stavljajte elektroničke proizvode poput mobilnih

telefona, tableta, računala na indukcijsku ploču za kuhanje. Vaš proizvod se može oštetiti.

- **UPOZORENJE:** Koristite samo štitnike za ploču koje je izradio proizvođač kuhala ili koje je proizvođač kuhala u korisničkim uputama naveo kao prikladne ili štitnike za ploču ugrađene u kuhalo. Uporaba neprimjerenih štitnika može uzrokovati nezgode.

Za pouzdanost proizvoda protiv požara;

- provjerite pristaje li utikač u utičnicu kako ne bi izazivao iskrenje.
- Ne koristite oštećeni ili izrezani ili produžni kabel, osim originalnog kabela.
- Pazite da na utičnici u koju se uključuje uređaj nema tekućina ili vlage.

Predviđena uporaba

- Ovaj proizvod je napravljen za uporabu u kućanstvu. Komercijalna uporaba nije dopuštena.
- **OPREZ:** Ovaj uređaj je samo u svrhu kuhanja. Ne smije se koristiti u druge svrhe, npr. Grijanje sobe.
- Proizvođač neće biti odgovoran za bilo kakvu

štetu do koje je došlo zbog nepravilne uporabe ili rukovanja.

Sigurnost za djecu

- **UPOZORENJE:** Dostupni dijelovi mogu postati vrući tijekom uporabe. Malu djecu treba držati podalje.
- Materijali pakiranja će biti opasni za djecu. Držite materijale pakiranja podalje od djece. Molimo odložite sve dijelove pakiranja prema standardima o zaštiti okoliša.
- Električni aparati su opasni za djecu. Držite djecu podalje od uređaja dok radi i ne dopuštajte im da se igraju s uređajem.
- Nemojte držati bilo kakve predmete do kojih djeca mogu doći iznad uređaja.

Stara oprema

Usklađenost s Direktivom o električnom i elektroničkom opremom (WEEE) i zbrinjavanju otpada:



Ovaj proizvod usklađen je s EU Direktivom WEEE (2012/19/EU). Ovaj proizvod nosi klasifikacijsku oznaku za električni i elektronski otpad (WEEE).

Ovaj je proizvod proizveden s visokokvalitetnim dijelovima i materijalima koji se mogu ponovno upotrijebiti i prikladni su za reciklažu. Ne odlažite otpadne uređaje s normalnim otpadom iz kućanstva i drugim otpadom na kraju servisnog vijeka. Odnesite ga u sabirni centar za recikliranje električne i elektroničke opreme. Obratite se lokalnim

vlastima da biste saznali više informacija o sabirnim centrima.

Usklađenost s Direktivom o zabrani uporabe određenih opasnih tvari u električnoj i elektroničkoj opremi (RoHS):

Proizvod koji ste kupili usklađen je s EU Direktivom RoHS (2011/65/EU). Ne sadrži štetne i zabranjene materijale navedene u Direktivi.

Odlaganje materijala pakiranja

- Električni aparati su opasni za djecu. Držite materijale pakiranja na sigurnom mjestu izvan domašaja djece. Materijali pakiranja proizvoda su proizvedeni od

recikliranih materijala. Odložite ih pravilno i sortirajte u skladu s uputama o odlaganju recikliranog otpada. Ne odlažite ih s uobičajenim otpadom iz kućanstva.

Budući prijevoz

- Sačuvajte originalni karton proizvoda i prevozite proizvod u njemu. Slijedite upute na kartonu. Ako nemate originalni karton, spakirajte proizvod u najlon sa zračnim mjehurićima i čvrsto ga zalijepite trakom.
-  Provjerite opći izgled vašeg proizvoda i pogledajte ima li oštećenja do kojih je došlo tijekom transporta.

2 Opće informacije

Pregled

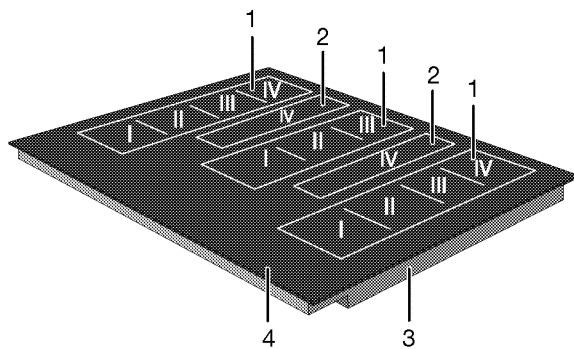

1 Indukcijska ploča za kuhanje

2 Pomoćna indukcijska zona za kuhanje

3 Vitrokeraamička površina

4 Poklopac osnove

Tehničke specifikacije

| | |
|--|--|
| Napon/frekvencija | 220-240 V~; 50 Hz |
| Ukupna potrošnja energije | max. 10,8 kW |
| Vrsta / presjek kabela | min.H05V2V2-F 3 x 4 mm ² |
| Vanjske dimenzije (visina/širina/dubina) | 48 mm/900 mm/510 mm (Za modele koji dolaze s pričvršnim oprugama i brtvenom brtvom pričvršćenom na proizvod, uzmite u obzir da su mjere širine i dubine za 10 mm veće od ovih mjerenja.) |
| Dimenzije za instalaciju (širina/dubina) | 880 (+2) mm/490 (+2) mm |
| Plamenici | |
| Lijevo I-II-III-IV | Indukcijska ploča za kuhanje |
| Dimenzija | 92,7 x 200 mm |
| Snaga | 900/1800 W |
| Srednje IV | Pomoćna indukcijska zona za kuhanje |
| Dimenzija | 92,7 x 200 mm |
| Snaga | 900/1800 W |
| Srednje I-II-III | Indukcijska ploča za kuhanje |
| Dimenzija | 92,7 x 200 mm |
| Snaga | 900/1800 W |
| Desno I-II-III-IV | Indukcijska ploča za kuhanje |
| Dimenzija | 92,7 x 200 mm |
| Snaga | 900/1800 W |

i Tehničke specifikacije mogu biti promijenjene bez prethodne obavijesti da bi se poboljšala kvaliteta proizvoda.

i Slike u ovom priručniku su shematske i možda ne odgovaraju u potpunosti vašem proizvodu.

i Vrijednosti navedene na oznakama proizvoda ili u njegovoj popratnoj dokumentaciji su dobivene u laboratorijskim uvjetima u skladu s odgovarajućim standardima. Ovisno o uvjetima rada i okoline proizvoda, te vrijednosti mogu biti različite.

3 Pripreme

Savjeti za uštedu energije

Sljedeći savjeti će vam pomoći u uporabi Vašeg uređaja na ekološki način i u uštedi energije:

- Otopite smrznutu hranu prije kuhanja.
- Koristite lonce/posude s poklopcima za kuhanje. Ako nema poklopca, potrošnja energije može porasti 4 puta.
- Odaberite plamenik koji je podesan za uporabu s veličinom dna lonca. Uvijek birajte točnu veličinu lonca za vaše jelo. Za veće lonce je potrebno više energije.
- Pazite da koristite lonce s ravnim dnom kad kuhate s električnim plamenicima. Lonci s debelim dnom će bolje provoditi toplinu. Možete uštedjeti energiju i za 1/3.
- Posude i lonci moraju biti kompatibilni sa zonama za kuhanje. Dno posuda ili lonaca ne smije biti manje od grijaće ploče.

- Držite zone za kuhanje i dno lonaca čistim. Prljavština će smanjiti provođenje energije između zone za kuhanje i dna lonca.
- Podaci o energetske učinkovitosti prema EU 66/2014 mogu se pronaći na karti proizvoda koja se nalazi uz proizvod.

Prva uporaba

Prvo čišćenje proizvoda

-  Neki deterdženti ili sredstva za čišćenje mogu oštetiti površinu. Ne koristite agresivna sredstva za čišćenje, prašak/kreme za čišćenje ili bilo kakve oštre predmete.

1. Uklonite sve materijale pakiranja.
2. Obrišite površine proizvoda mokrom krpom ili spužvom i osušite krpom.

4 Kako koristiti grijaću ploču

Opće informacije o kuhanju



Nikada nemojte u tavu stavljati više od jedne trećine ulja. Ne ostavljajte plamenik bez nadzora kad grijete ulje. Pregrijano ulje predstavlja opasnost od požara. **Nikada nemojte pokušavati ugasiti vatru vodom!** Kada se ulje zapali, pokrijte požar dekom ili mokrom krpom. Isključite plamenik ako je to sigurno i pozovite vatrogasce.

- Prije prženja hrane, uvijek je dobro osušite i nježno stavite na ulje. Pazite da se prije prženja hrana otopila do kraja.
- Ne pokrivajte posudu kad zagrijavate ulje.
- Stavljajte tave i lonce na takav način da njihove drške ne prelaze preko grijaće ploče tako da biste spriječili grijanje ručki. Ne stavljajte na grijaću ploči posude koje ne stoje u ravnoteži i koje se lako nagnu.
- Ne stavljajte prazne posude i tave na zone za kuhanje koje su uključene. Oni se mogu oštetiti.
- Uključivanje zone za kuhanje bez posude ili tave na njoj može uzrokovati oštećenje uređaja. Isključite zone za kuhanje nakon dovršetka kuhanja.
- Kako površina uređaja može biti topla, ne stavljajte plastične ili aluminijske proizvode na njega. Odmah očistite s površine bilo kakve istopljene takve materijale. Takve posude se ne smiju koristiti ni za držanje hrane.
- Koristite samo tave i posude s ravnim dnom.
- Stavite odgovarajuću količinu hrane u tave i lonce. Na taj način nećete morati bespotrebno čistiti ako hrana pokipi. Ne stavljajte poklopce lonaca i tava na zone za kuhanje. Stavljajte tave tako da budu na sredini zone za kuhanje. Kad želite pomaknuti tavu na drugu zonu kuhanja, podignite je i stavite na željenu zonu kuhanja umjesto da je povlačite.

Odabir tave

- Staklokeramička površina je otporna na toplinu i na nju ne utječu velike razlike u temperaturi.
- Ne koristite staklokeramičku površinu kao mjesto za pohranu ili kao dasku za rezanje.
- Koristite samo tave i lonce sa strojno obrađenim dnom. Oštri rubovi uzrokuju ogrebotine na površini.

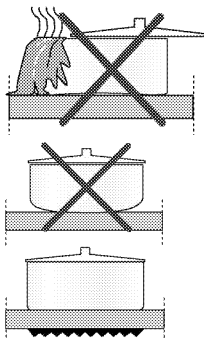

Prolivena hrana može oštetiti staklokeramičku površinu i uzrokovati požar.

Ne koristite posude s udubljenim ili ispupčenim dnom.

Koristite samo tave i lonce sa ravnim dnom. Oni osiguravaju lakši prijenos topline.

„Način ključanja može ovisiti od vrste posuđa, veličine posude i veličine zone kuhanja, za homogenije ključanje možete koristiti za korak veću zonu kuhanja. Korištenje veće zone kuhanja nema negativne učinke na potrošnju energije na indukcijskim pločama, jer se toplina stvara jedino u odnosnoj oblasti posude.“

Za indukcijske plamenike, koristite samo posude podesno za indukcijsko kuhanje.

Test tave

Koristite sljedeće metode da biste testirali da li je vaša tava kompatibilna s indukcijskom pločom.

1. Vaša tava je kompatibilna ako dno sadrži magnet.
2. Vaša tava je kompatibilna ako "□" i "□" ili "□" ne bljeska kad stavite tavu na zonu za kuhanje i uključite plamenik.

Možete koristiti čelične, teflonske ili aluminijske tave sa posebnim magnetskim dnom koje sadrže naljepnice ili upozorenja na kojima piše da je tava kompatibilna s indukcijskim kuhanjem. Stakleno i

keramičko posuđe, lonci i posuđe od nehrđajućeg čelika s nemagnetskim aluminijskim dnom se ne smije koristiti.

Sustav za prepoznavanje-fokusiranje tave

Kod indukcijskog kuhanja, napaja se samo područje pokriveno odgovarajućom zonom kuhanja. Promjer dna posuda sustav prepoznaje i samo se to područje zagrijava automatski. Kuhanje se zaustavlja ako se posuda za kuhanje podigne sa zone za kuhanje tijekom kuhanja. Znak odabrane

zone kuhanja "□" i "□" ili "□" bljeska naizmjenično.

Sigurna uporaba

Nemojte koristiti zone visokog zagrijavanja kad koristite teflonsku tavu bez ulja ili sa samo malo ulja.

Ne stavljajte metalne predmete kao što su vilice, noževi ili poklopci tava na plamenik zato jer se zagriju.

Nikada nemojte za kuhanje koristiti aluminijsku foliju. Nikada nemojte stavljati hranu omotanu aluminijskom folijom na zonu za kuhanje.

i Ako je ispod ploče za kuhanje smještena pećnica i ona radi, senzori ploče mogu smanjiti razinu kuhanja ili isključiti pećnicu.

i Kad ploča za kuhanje radi, držite predmete s magnetskim svojstvima kao što su kreditne kartice ili kazete podalje od grijaće ploče.

Osvjetljene površine za kuhanje(Možda ne postoji na vašem proizvodu.)

Zone za kuhanje na grijaćoj ploči bit će osvijetljene. Kada je grijaća ploča isključena ili u stanju mirovanja, zone za kuhanje nisu vidljive. Osvjetljenje kojim se označavaju zone za kuhanje trebalo bi se pojaviti kada uključite grijaću ploču.

Upotreba tava na velikoj zoni za kuhanje

Tava koju upotrebljavate trebala bi prekrivati oba središta velike zone za kuhanje.

Nemojte upotrebljavati zonu za kuhanje na drugi način. Veliku zonu za kuhanje možete upotrebljavati tako da zone kombinirate za tave velikih promjera. Veliku zonu za kuhanje možete upotrebljavati na dva različita načina, to jest možete se koristiti lijevom stražnjom i lijevom prednjom zonom.

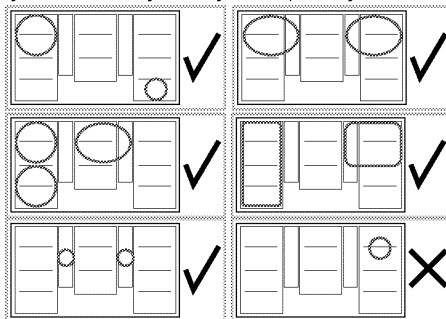

Uporaba ploča za kuhanje

! Pazite da nijedan predmet ne padne na plamenik. Čak i mali predmeti, kao što je posuda za sol, mogu oštetiti plamenik.

Ne koristite napukle plamenike. Kroz te pukotine može curiti voda i uzrokovati kratki spoj.

U slučaju bilo kakvog oštećenja na površini (npr. vidljive pukotine), odmah isključite uređaj da smanjite opasnost od električnog udara.

Kontrolna ploča

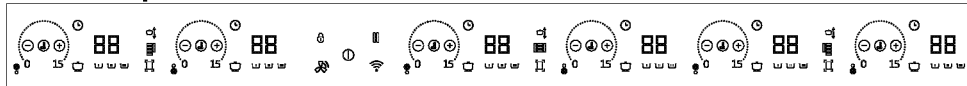

Specifikacije

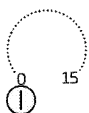

Područje za postavke (za razinu temperature)



Tipka za uključivanje/isključivanje
Tipka za zaključavanje tipki



Tipka za uključivanje /
isključivanje programatora
vremena



Tipka za brzo grijanje / veliku
snagu (pojačivač)



Tipka za automatsko kuhanje



Tipka za zaustavljanje



Tipka za odabir široke zone za
kuhanje (**Ova je značajka
neobavezna. Možda ne
postoji na vašem proizvodu.**)



Tipka za povećavanje razine
na programatoru vremena



Tipka za smanjivanje razine na
programatoru vremena



Prikaz aktivnog područja
kuhanja



Symbol funkcije "Move"



Hob na Hoodu (Hob to Hood
symbol) *



Wifi simbol *

***(Ova je značajka neobavezna. Možda ne postoji na vašem proizvodu.)**

i Grafički prikazi i brojke imaju samo informativnu ulogu. Stvarni prikazi i funkcije mogu se razlikovati ovisno o modelu grijaće ploče.

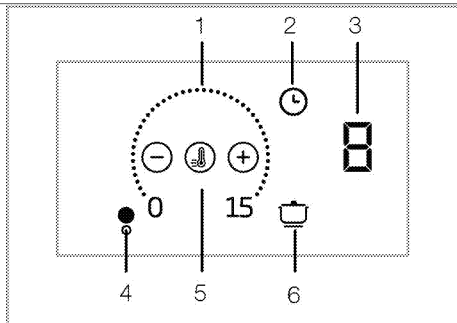

- 1 Područje postavki
 - 2 Tipka programatora vremena
 - 3 Prikaz zone za kuhanje
 - 4 Symbol zone za kuhanje (*)
 - 5 Tipka za brzo grijanje
 - 6 Opcija automatskog kuhanja
- * (Funkcije se razlikuju ovisno o modelu proizvoda.)

i Ovim se uređajem upravlja pomoću dodirne upravljačke ploče. Svaka radnja izvršena na dodirnoj upravljačkoj ploči potvrđuje se zvučnim signalom.

i Upravljačku ploču uvijek održavajte čistom i suhom. Mokra i prljava površina može prouzročiti probleme tijekom rada.

Uključivanje grijaće ploče

1. Dodirnite tipku "⏸" na upravljačkoj ploči. Grijača je ploča spremna za upotrebu.

i Ako ne izvršite nijednu radnju u sljedećih 20 sekundi, grijača će se ploča automatski vratiti u način mirovanja.

i Kad bilo koju tipku (tipku "⏸") držite dulje vrijeme, proizvod se automatski isključuje iz sigurnosnih razloga.

Isključivanje grijaće ploče

1. Dodirnite tipku "⏸" na upravljačkoj ploči.

Grijaća će se ploča isključiti i vratiti u način mirovanja.

- i** Ako se simboli "H" ili "h" pojave na prikazu zone za kuhanje kad je grijaća ploča isključena, to znači da je zona za kuhanje još vruća. Ne dodirujte zone za kuhanje.

Oznaka preostale topline

Ako se simbol "H" pojavi na prikazu zone za kuhanje, to znači da je zona za kuhanje još vruća i možete je upotrijebiti za zagrijavanje manje količine hrane. Ovaj će se simbol uskoro pretvoriti u simbol "h" koji označava nižu razinu topline.

- i** Kad prekinete napajanje električnom energijom, oznaka preostale topline neće zasvijetliti i neće upozoravati korisnika na vruće zone za kuhanje.

Uključivanje zona za kuhanje

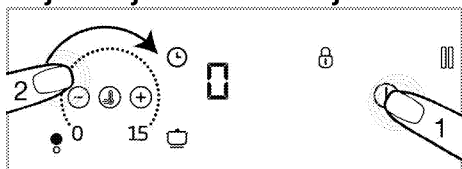

1. Dodirnite tipku "0" da biste uključili grijaću ploču.
» Na zoni za kuhanje prikazuje se simbol „0”.
2. Dodirnite područje za postavke na zoni za kuhanje koju želite uključiti i kliznite prstom po području.

- i** Ako ne izvršite nijednu radnju u sljedećih 20 sekundi, grijaća će se ploča automatski vratiti u način mirovanja.

Postavljanje razine temperature

Dodirom na područje za prilagodbu ili klizanjem prsta po području prilagodite razinu temperature između „0” i „15”.

- i** Pomoćne zone kuhanja mogu kuhati samostalno. Da biste to učinili, za pomoćnu lijevu zonu kuhanja mora se postaviti razina temperature za stražnju lijevu zonu kuhanja; za pomoćnu desnu zonu kuhanja; temperatura stražnjeg dijela mora biti postavljena.

Isključivanje zona za kuhanje:

Odabranu zonu za kuhanje možete isključiti na 2 načina:

1. **Snižavanjem temperature na razinu „0”**
Zonu za kuhanje možete isključiti snižavanjem postavke temperature na razinu „0”.
2. **Upotrebom funkcije isključivanja na programatoru vremena za željenu zonu za kuhanje**

Kad vrijeme istekne, programator vremena isključit će zonu za kuhanje s kojom je povezan. Na svim će se zaslonima pojaviti vrijednosti „0” ili „00”. Simbol "⌚" nestat će s prikaza grijaće ploče.

Kad vrijeme istekne, začut će se zvučni signal. Pritisnite bilo koju tipku na upravljačkoj ploči da biste isključili zvučni alarm.

Uključivanje široke zone za kuhanje (Ova je značajka neobavezna. Možda ne postoji na vašem proizvodu.)

1. Dodirnite tipku "⌚" da biste uključili grijaću ploču.
2. Dodirnite tipku za odabir široke zone za kuhanje
» Oće biti prikazano na zaslonu lijeve stražnje zone kuhanja i simbol "⌚" pojavit će se na zaslonu prednje zone kuhanja.

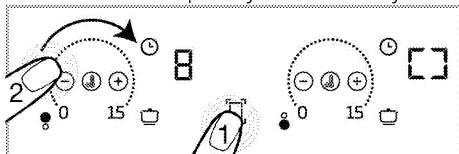

3. Dodirom na područje za prilagodbu ili klizanjem prsta po području prilagodite razinu temperature između 0 i 15.
» Razinu temperature možete promijeniti na području za postavke obje zone za kuhanje.

i Kao primjer navode se lijeve široke zone za kuhanje. Ako se široka zona za kuhanje nalazi i na desnoj strani grijače ploče, na navedenu se zonu za kuhanje odnose iste upute.

Uključivanje široke zone za kuhanje tijekom rada jedne ili objiju lijevih zona za kuhanje (Ova je značajka neobavezna. Možda ne postoji na vašem proizvodu.)

Tijekom rada jedne ili objiju lijevih zona za kuhanje možete kombinirati obje zone uključivanjem široke zone za kuhanje. Na taj način možete upotrebljavati široku zonu za kuhanje s istim vrijednostima.



1. Dodirnite tipku za odabir široke zone za kuhanje tijekom rada jedne ili objiju lijevih zona za kuhanje.

» Manja vrijednost temperature koju ste prethodno odabrali, pojavit će se na zaslону lijeve zone za kuhanje. Ako na programatoru vremena postoji vrijeme trajanja, prikazat će se niža vrijednost programatora vremena.

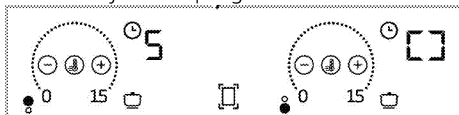

» Da biste naknadno promijenili vrijednost temperature, postavite željenu temperaturu na području za postavljanje objiju zona za kuhanje.

i Ako dodirnete tipku široke zone za kuhanje dok je široka zona za kuhanje uključena, zone za kuhanje razdvojit će se i isključiti.

Isključivanje široke zone za kuhanje: (Ova je značajka neobavezna. Možda ne postoji na vašem proizvodu.)

Široku zonu za kuhanje možete isključiti na 3 načina:

1. Snižavanjem temperature na razinu „0”

Široku zonu za kuhanje možete isključiti snižavanjem razine temperature na „0”.

2. Upotrebom isključivanja putem opcije programatora vremena za široku zonu za kuhanje

Kad vrijeme istekne, programator vremena isključit će široku zonu za kuhanje. Na prikazu lijeve zone za kuhanje pojavit će se simbol **0**, a na prikazu programatora pojavit će se simbol **00**. Isključit će se svjetlo tipke "⌚" na prikazu stražnje lijeve zone za kuhanje.

3. Držanjem simbola široke zone za kuhanje 3 sekunde

Ako simbol široke zone za kuhanje držite 3 sekunde, zona za kuhanje će se isključiti

Način rada "Autoflexi" (Omogućavanje automatske zone kuhanja na širokoj površini)

Ako se lonac postavi na zone za kuhanje kao što je prikazano u nastavku, način rada "flexi" (zona široke površine) automatski će biti omogućen. Dodirnite "□" jednom za izlazak iz ovog načina.

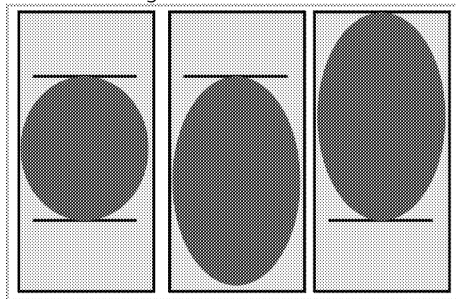

Modeli s osvijetljenim oko zona kuhanja: (Možda ne postoji na vašem proizvodu.)

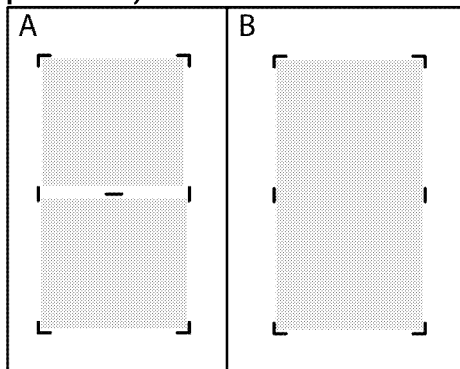

i Kada su dvije zasebne zone kuhanja (prikazane na slici A) spojene kao široka površina za kuhanje prikazana na slici B, svjetlo za odvajanje mora se isključiti. Kada se široka zona površine za kuhanje odvoji natrag u dvije zasebne zone kuhanja, diobno svjetlo treba svijetliti.

Postavka velike snage (POJAČIVAČ)

Funkciju pojačivača možete upotrijebiti da biste zagrijavali najvećom snagom. Međutim, ova se funkcija ne preporučuje za dugotrajno kuhanje. Funkcija pojačivača možda nije dostupna na svim zonama za kuhanje. Kad istekne vrijeme za postavljanje pojačivača (vidi Tablicu ograničenja vremena rada), isključit će se zona za kuhanje.

Izravni odabir POJAČIVAČA:

1. Dodirnite tipku "ⓘ" da biste uključili grijaću ploču.

2. Dodirnite tipku "ⓘ".

Uključena zona za kuhanje radit će najvećom snagom i animirani simbol pojačivača "≡" pojavit će se na zaslonu zone za kuhanje.

» Kad istekne vrijeme za postavljanje pojačivača (vidi Tablicu ograničenja vremena rada), isključit će se zona za kuhanje.

Odabir pojačivača kad je zona za kuhanje uključena:

1. Kada je grijaća ploča uključena, a zona za kuhanje koju želite upotrebljavati aktivna, dodirnite "ⓘ".

i Pojačivač se može aktivirati samo na jednoj zoni na istoj strani (lijevoj ili desnoj). Ako jedna od zona za kuhanje koje se nalaze na istoj strani radi na određenoj razini temperature, pojačivač se ne može postaviti za drugu zonu za kuhanje na istoj strani. Kada je velika zona za kuhanje aktivna, pojačivač se ne može postaviti za te zone za kuhanje.

2. Odabrana će zona za kuhanje raditi najvećom snagom, a 3 će svjetla treperiti na odgovarajućoj zoni za kuhanje. Kad razdoblje pojačivača istekne, zona za kuhanje prebacit će se na postavljenu razinu temperature i prikazat će se samo odabrana vrijednost temperature.

Prijevremeno isključivanje postavke velike snage (POJAČIVAČ):

Dodirom tipke "ⓘ" možete isključiti postavku pojačivača u bilo kojem trenutku.

Zaključavanje tipki

Zaključavanje tipki možete uključiti da biste izbjegli slučajnu promjenu funkcija **tijekom rada grijaće ploče**.

Uključivanje zaključavanja tipki

1. Držite "ⓘ" 3 sekunde da biste zaključali upravljačku ploču.

Ako pritisnete bilo koju tipku dok je zaključavanje tipki uključeno, zatrepit će svjetlo tipke "ⓘ".

- i** Zaključavanje tipki možete uključiti samo tijekom rada grijaće ploče. Kad uključite zaključavanje tipki, moći ćete upotrebljavati samo tipku "⏻". Kad dodirnete bilo koju drugu tipku, svjetlo tipke "🔒" počet će treperiti da vas podsjeti da je zaključavanje tipki uključeno.
- Ako isključite grijaću ploču dok su tipke zaključane, morate isključiti zaključavanje tipki da biste mogli ponovno uključiti grijaću ploču.

Isključivanje zaključavanja tipki

1. Držite tipku "⏻" 3 sekunde. Radnja će se potvrditi zvučnim signalom. Svjetlo tipke "🔒" isključit će se kad se upravljačka ploča otključa.

Funkcija programatora vremena

Ova funkcija olakšava vam kuhanje. Nije potrebno paziti na grijaću ploču tijekom cijelog vremena kuhanja. Zona za kuhanje automatski će se isključiti na kraju odabranog vremena.

Uključivanje programatora vremena

1. Dodirnite tipku "⏻" da biste uključili grijaću ploču.
2. Na prikazima zone za kuhanje pojavit će se simbol „0”.
3. Povećajte razinu zone za kuhanje koju želite uključiti.
4. Dodirnite tipku "⏻" da biste uključili programator vremena.

Na prikazu odgovarajuće zone kuhanja pojavit će se simbol „00”.

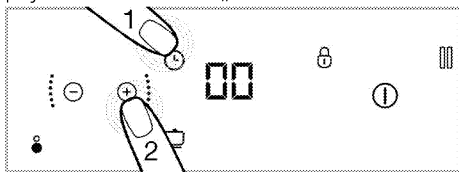

5. Postavite željeno trajanje dodirom tipki "⊕" i "⊖".

» Za potvrdu postavke pritisnite "⏻". Ako ne dodirnete "⏻", postavka će se automatski otkazati u sljedećih nekoliko sekundi.

- i** Programator vremena možete postaviti samo za uključene zone za kuhanje.

- i** Da biste postavili programatore vremena drugih zona za kuhanje, ponovite prethodno navedeni postupak.

- i** Programator vremena ne možete postaviti ako ne odaberete zonu za kuhanje i vrijednost temperature zone za kuhanje.

Isključivanje programatora vremena

Nakon što postavljeno vrijeme istekne, grijaća ploča automatski će se isključiti i začut će se zvučni signal. Pritisnite bilo koju tipku da biste isključili zvučni signal.

Prijevremeno isključivanje programatora

Ako prijevremeno isključite programator, grijaća ploča nastavit će s radom na postavljenoj temperaturi dok je ne isključite. Možete prijevremeno isključiti programator na dva načina:

1-Isključivanjem programatora vremena

tako da snizite vrijednosti na „00” :

1. Odaberite zonu za kuhanje koju želite isključiti.
2. Dodirnite tipku "⏻" za odabir programatora vremena odgovarajuće zone za kuhanje.
3. Smanjite vrijednost dodirom tipki "⊕" i "⊖" sve dok se na odgovarajućoj zoni za kuhanje ne prikaže „00”.

2-Isključivanjem programatora vremena tako da držite tipku programatora vremena 3 sekunde:

1. Držite tipku "⏻" odgovarajuće zone za kuhanje 3 sekunde; "⏻" će se u potpunosti isključiti i programator vremena će se otkazati.

Funkcija automatskog kuhanja

Pomoću ove funkcije možete brzo kuhati na 3 različite razine.

1. Održavanje topline
2. Ključanje

3. Prženje

Uključivanje funkcije automatskog kuhanja bez postavljanja programatora vremena

1. Dodirnite tipku "1" da biste uključili grijaću ploču.
2. Dodirnite tipku „☐” zone za kuhanje na kojoj želite uključiti funkciju automatskog kuhanja.
3. Odgovarajuća zona za kuhanje uključit će se na razini za održavanje topline nakon prvog dodira. Prikazat će se simboli "P" i "☐".
4. Odgovarajuća zona za kuhanje uključit će se na razini za ključanje nakon drugog dodira. Prikazat će se simboli "P" i "☐".
5. Odgovarajuća zona za kuhanje uključit će se na razini za prženje nakon trećeg dodira. Prikazat će se simboli "P" i "☐".

» Zona za kuhanje počet će s radom na postavljenoj razini automatskog kuhanja.

Uključivanje funkcije automatskog kuhanja postavljanjem programatora vremena

1. Odaberite željenu razinu automatskog kuhanja dodiranjem tipke „☐” odgovarajuće zone kuhanja.
 2. Dodirnite tipku "☐" da biste uključili programator vremena.
- » Na prikazu zone za kuhanje zasvijetlit će simboli „00" i "☐".
3. Postavite željeno trajanje dodiranjem tipki "☐" / "☐".

» Zona za kuhanje nastavit će s radom na odabranoj razini automatskog kuhanja tijekom cijelog postavljenog razdoblja.

» Nakon što postavljeno vrijeme istekne, grijaća ploča automatski će se isključiti i začut će se zvučni signal. Pritisnite bilo koju tipku da biste isključili zvučni signal.

Isključivanje funkcije automatskog kuhanja

1. Možete u potpunosti isključiti odgovarajuću zonu za kuhanje dodiranjem tipke „1" za poništavanje funkcije automatskog kuhanja.

2. Ako želite da zona za kuhanje radi na određenoj razini i želite isključiti funkciju automatskog kuhanja, postavite željenu razinu temperature dodiranjem tipki "☐" / "☐". Zona za kuhanje nastavit će s radom na postavljenoj razini temperature. Ako ste prethodno postavili programator vremena, postavljeno vrijeme kuhanja neće se poništiti i grijaća će ploča nastaviti s radom na postavljenoj razini temperature.

Upotreba funkcije pomicanja

Ova funkcija omogućuje jednostavno i brzo prebacivanje na drugu razinu kuhanja tako da se razina kuhanja mijenja pomicanjem tave, a pritom nije potrebno upotrijebiti upravljačku ploču. Na taj način ne morate svaki put povećavati ili snižavati temperaturu.

i Da bi se omogućila funkcija pomicanja, tava mora prekrivati jednu ili dvije zone za kuhanje.

Za aktivaciju funkcije za pomicanje:

1. Dodirnite "1" da biste uključili grijaću ploču.
 2. Postavite tavu na lijevu ili desnu zonu za kuhanje prema željenoj početnoj razini i pobrinite se da prekriva obje zone za kuhanje.
 3. Dvaput dodirnite "☐".
- » Uključuju se "☐" i "☐", što označava da je funkcija pomicanja uključena. Sve što trebate napraviti za željenu razinu kuhanja jest povući tavu po površini zone za kuhanje. Ova vam funkcija omogućuje brzo prebacivanje između 3 zone za kuhanje:
- **3. razina (održavanje toplim):** ako postavite tavu na dvije stražnje površine lijeve i desne zone za kuhanje, grijaća će ploča raditi na 3. razini.

3. razina

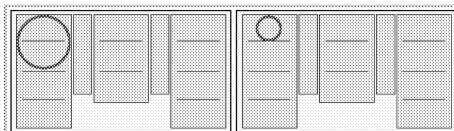

- **8. razina (ključanje):** ako postavite tavu na dvije srednje površine lijeve i desne

zone za kuhanje, grijača će ploča raditi na 9. razini.

8. razina

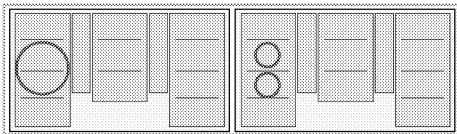

- **15. razina (prženje):** ako postavite tavu na dvije prednje površine lijeve i desne zone za kuhanje, grijača će ploča raditi na 15. razini.

15. razina

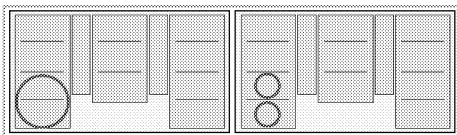

- **i** Programator vremena za zone za kuhanje ne može se postaviti kada upotrebljavate funkciju pomicanja.
- **i** Ako se na odgovarajućoj pomoćnoj zoni za kuhanje nalazi tava, funkcija za pomicanje ne može se primjenjivati.
- **i** Ako tava koju upotrebljavate prekriva tri zone za kuhanje, otkazuje se funkcija za pomicanje.

Funkcija zaustavljanja

Pomoću ove funkcije možete zaustaviti sve funkcije koje rade na grijaćoj ploči (**osim programatora vremena**).

- **i** Ako ste programator vremena postavili za bilo koju zonu za kuhanje, nastavit će s radom i nakon zaustavljanja.



1. Dodirnite tipku "⏏" kad je grijača ploča uključena. Sve uključene zone za kuhanje nastavit će s radom na najnižoj razini.
2. Ponovno dodirnite tipku "⏏" da biste ponovno pokrenuli sve zaustavljene zone za kuhanje s prethodnim postavkama.

- **i** Nakon što pritisnete tipku za zaustavljanje, na zonama za kuhanje koje su bile uključene prije nego što ste pritisnuli tipku prikazat će se simbol "⏏".

Funkcija upravljanja snagom

Vaš proizvod opremljen je funkcijom upravljanja snagom. Ovom funkcijom možete promijeniti postavku ukupne snage koju će koristiti ploča za kuhanje. Postoji 9 različitih razina funkcije upravljanja snagom. Funkcija upravljanja snagom - mogu se postaviti razine ukupne snage

| Opcije upravljanja snagom | Ukupna snaga |
|---------------------------|--------------|
| P1 | 1,2 kW |
| P2 | 2,4 kW |
| P3 | 3 kW |
| P4 | 3,6 kW |
| P5 | 4,4 kW |
| P6 | 5,4 kW |
| P7 | 5,7 kW |
| P8 | 6,7 kW |
| P9 | 7,4 kW |
| PA,P8 | 10,8 kW |

S položajem za isključivanje zona ploče za kuhanje,

1. Dodirnite tipku "⏏" da biste uključili ploču za kuhanje.
2. Dodirnite tipku "⏏" lijeve zone kuhanja, a zatim tipku lijeve prednje zone kuhanja "⏏" i naposljetku tipku "⏏" bez podizanja prsta. Oglasit će se zvuk kod svakog dodira tipke.
3. Razina upravljanja snagom zadana na zaslonu lijeve stražnje zone kuhanja i ukupna vrijednost snage na ovoj razini pojavit će se na zaslonu lijeve prednje zone kuhanja. Prestanite dodirivati 3 tipke nakon što se vrijednosti pojave.
4. Prebacujte između razina dodirivanjem tipke "⏏" i postavite ukupnu vrijednost snage koju želite prilagoditi.
5. Potvrdite postavku dodirivanjem tipke "⏏" i isključite plamenik. Bit će aktivirana ukupna vrijednost snage koju postavite.

i Ovisno o zadanoj razini ukupne snage, mogu se razlikovati razine temperature koje zadate zonama kuhanja. Ovisno o prilagodbi snage ploče za kuhanje, automatski bi moglo doći do pada razine temperature zadane za zone kuhanja. To nije nikakva greška.

Funkcija upravljanja snagom

Vaš proizvod opremljen je funkcijom upravljanja snagom. Ovom funkcijom možete promijeniti postavku ukupne snage koju će koristiti ploča za kuhanje. Postoji 9 različitih razina funkcije upravljanja snagom. Funkcija upravljanja snagom - mogu se postaviti razine ukupne snage

| Opције upravljanja snagom | Ukupna snaga |
|---------------------------|--------------|
| P1 | 1,2 kW |
| P2 | 2,4 kW |
| P3 | 3 kW |
| P4 | 3,6 kW |
| P5 | 4,4 kW |
| P6 | 5,4 kW |
| P7 | 5,7 kW |
| P8 | 6,7 kW |
| P9 | 7,4 kW |

S položajem za isključivanje zona ploče za kuhanje,

1. Dodirnite tipku "ⓘ" da biste uključili ploču za kuhanje.
2. Dodirnite lijevu tipku "⊖" stražnje zone za kuhanje, zatim tipku "⊕" lijeve prednje zone za kuhanje i na kraju tipku "☞" bez podizanja prsta. Ton se čuje kad se dodirne svaka tipka.
3. Razina upravljanja snagom zadana na zaslonu lijeve stražnje zone kuhanja i ukupna vrijednost snage na ovoj razini pojaviti će se na zaslonu lijeve prednje zone kuhanja. Prestanite dodirivati 3 tipke nakon što se vrijednosti pojave.
4. Prebacujte između razina dodirivanjem tipke "☞" i postavite ukupnu vrijednost snage koju želite prilagoditi.
5. Potvrdite postavku dodirivanjem tipke "ⓘ" i isključite plamenik. Bit će aktivirana ukupna vrijednost snage koju postavite.

i Ovisno o zadanoj razini ukupne snage, mogu se razlikovati razine temperature koje zadate zonama kuhanja. Ovisno o prilagodbi snage ploče za kuhanje, automatski bi moglo doći do pada razine temperature zadane za zone kuhanja. To nije nikakva greška.

Sigurna i učinkovita upotreba indukcijskih zona za kuhanje

Principi rada: Jedna od značajki principa rada indukcijske grijače ploče je izravno grijanje posude. Zato ima mnoge prednosti u usporedbi s drugim vrstama grijaćih ploča. Radi učinkovitije, a površina se grijaće ploče ne zagrijava.

Indukcijska je grijača ploča opremljena vrhunskim sigurnosnim sustavom koji pruža najveću razinu sigurnosti prilikom upotrebe.

i Grijača je ploča opremljena indukcijskim zonama za kuhanje s promjerom od 145, 180, 210 i 280 mm, ovisno o modelu. Zahvaljujući značajki indukcije, svaka zona za kuhanje automatski otkriva posudu koja se na nju postavi. Energija se stvara samo na mjestima na kojima posuda dodiruje zonu za kuhanje i na taj se način postiže najmanja potrošnja energije.

Ograničenje vremena rada

Kontrolni je sklop grijaće ploče opremljen ograničenjem vremena rada. Kad jedna ili više zona za kuhanje ostanu uključene, zona za kuhanje automatski će se isključiti nakon određenog vremena (vidi Tablicu-1). Ako ste programator vremena dodijelili zoni za kuhanje, prikaz programatora vremena također će se isključiti.

Ograničenje vremena rada ovisi o odabranoj razini temperature. Na ovoj razini temperature primjenjuje se najdulje vrijeme rada.

Zonu za kuhanje možete ponovno pokrenuti nakon prethodno opisanog automatskog isključivanja.

Tablica-1: Ograničenja vremena rada

| Razina temperature | Ograničenje vremena rada – sat |
|--------------------|--------------------------------|
| 0 | 0 |
| 1 | 6 |
| 2 | 6 |
| 3 | 5 |
| 4 | 5 |
| 5 | 4 |
| 6 | 4 |
| 7 | 3 |
| 8 | 3 |
| 9 | 2 |
| 10 | 2 |
| 11 | 1,5 |
| 12 | 1,5 |
| 13 | 1,5 |
| 14 | 1 |
| 15 | 1 |
| Brzo zagrijavanje | 10 minuta |
| P1 | 6 |
| P2 | 1,5 |
| P3 | 1 |

Zaštita od pregrijavanja

Vaša je grijača ploča opremljena sensorima koji osiguravaju zaštitu od pregrijavanja. U slučaju pregrijavanja možete primijetiti sljedeće:

- Uključene se zone za kuhanje mogu isključiti.

- Odabrana se razina može sniziti. Međutim, ovo se stanje ne može vidjeti na oznaci.

Sustav zaštite od prelijevanja

Vaša je grijača ploča opremljena sustavom zaštite od prelijevanja. Ako dođe do prelijevanja na upravljačku ploču, sustav će odmah prekinuti napajanje i isključiti grijaču ploču.

U međuvremenu, na zaslonu će se pojaviti "E" ili "F".

Precizno postavljanje snage

Jedna od značajki principa rada indukcijske grijače ploče je trenutna reakcija na naredbe. Postavke snage mijenjaju se velikom brzinom. Tako možete spriječiti prelijevanje vode, mlijeka itd. iz lonca, čak i kad je tekućina već na rubu.

Bučni rad

Indukcijska grijača ploča može stvarati određene zvukove. Ti su zvukovi normalni i dio su indukcijskog kuhanja.

- Zvukovi postaju glasni na visokim razinama temperature.
- Buku može uzrokovati legura posude.
- Na niskim razinama možete čuti uobičajeni zvuk uključivanja / isključivanja zbog principa rada.
- Buku možete začuti i ako zagrijavate prazan lonac. Kad ga napunite vodom ili hranom, ovaj će zvuk nestati.
- Možete začuti buku ventilatora koji hladi električni sustav.

Kodovi pogrešaka / razlozi i moguća rješenja

| Kodovi pogrešaka | Razlozi pogreške | Moguća rješenja verified_user |
|------------------|---|--|
| E 22 E 26 | Indukcijsko kuhalo je pregrijano. | Isključite indukcijsko kuhalo i pričekajte dok se ne ohladi. Pogreška će se riješiti kada temperatura štednjaka padne ispod granica. |
| E 46 | Jedna ili više tipki drže se pritisnutima duže od 10 sekundi. Predmet je ostavljen na upravljačkoj ploči ili je kontrola izložena pari. | Problem će se riješiti kad ruku sklonite s ploče za kuhanje. Problem će se riješiti kada se upravljačka ploča očisti. |
| E 47/F1 | Ne koristi se lonac pogodan za indukcijsko grijanje. | Pogreška će se riješiti kada se koristi lonac pogodan za indukcijsko grijanje. |
| E 1 - E 15 | Pogreška u komunikaciji na indukcijskoj ploči za kuhanje. | Isključite indukcijsku ploču za kuhanje i ponovno pokrenite nakon 30 sekundi. Obratite se ovlaštenom zastupstvu ako se problem nastavi. |

| Kodovi pogrešaka | Razlozi pogreške | Moguća rješenja verified_user |
|----------------------|--|---|
| E 16 - E 21 | Pogreška osjetnika temperature na indukcijskoj ploči za kuhanje. | Isključite indukcijsku ploču za kuhanje i ponovno pokrenite nakon 30 sekundi. Obratite se ovlaštenom zastupstvu ako se problem nastavi. |
| E 23 E 24 | Pogreška softvera na indukcijskoj ploči. | Isključite indukcijsku ploču za kuhanje i ponovno pokrenite nakon 30 sekundi. Obratite se ovlaštenom zastupstvu ako se problem nastavi. |
| E 25 | Pogreška rada ventilatora na indukcijskoj ploči za kuhanje. | Isključite indukcijsku ploču za kuhanje i ponovno pokrenite nakon 30 sekundi. Obratite se ovlaštenom zastupstvu ako se problem nastavi. |
| E 31 - E 45 | Pogreška hardvera elektroničke ploče na indukcijskoj ploči za kuhanje. | Isključite indukcijsku ploču za kuhanje i ponovno pokrenite nakon 30 sekundi. Obratite se ovlaštenom zastupstvu ako se problem nastavi. |
| E 48 E 49 E 51 | Pogreška senzora na indukcijskoj ploči za kuhanje. | Senzorska oprema mora se učiniti kompatibilnom s radnim uvjetima. Obratite se ovlaštenom zastupstvu ako se problem nastavi. |
| E 52 - E 57 | Pogreška visoke temperature na indukcijskoj ploči za kuhanje. | Isključite indukcijsku ploču i pričekajte dok se ne ohladi. Pogreška će se riješiti kada temperatura senzora padne ispod granica. Obratite se ovlaštenom zastupstvu ako se problem nastavi. |

i Ako je površina upravljačke ploče izložena pari, isključit će se cijeli kontrolni sustav, začut će se zvučni signal, a na prikazu će treperiti „E“.

i Održavajte površinu dodirne upravljačke ploče čistom. Ploča vas može upozoriti o pogrešci u radu.

i Na dodirnu upravljačku ploču ne stavljajte lonce / tave.

5 Održavanje

Opće informacije

Vijek trajanja proizvoda će se produljiti, a česti problemi će se smanjiti, ako se proizvod redovito čisti.



Isključite uređaj iz struje prije početka održavanja i čišćenja.

Postoji opasnost od strujnog udara!



Pustite da se uređaj ohladi prije čišćenja.

Vruće površine mogu uzrokovati opekline!

- Temeljito očistite proizvod nakon svake uporabe. Na taj ćete način uvijek moći lakše ukloniti ostatke od kuhanja, pa neće zagorjeti kad sljedeći put budete koristili uređaj.
- Za uređaja jedinice nisu potrebna posebna sredstva za čišćenje. Koristite toplu vodu s tekućinom za pranje, meku krpu ili spužvu i obrišite je suhom krpom.
- Uvijek pazite da dobro obrišete višak tekućine nakon čišćenja prolivene hrane.
- Ne koristite sredstva za čišćenje koja sadrže kiselinu ili klorid za čišćenje površine od nehrđajućeg čelika i inoksa i ručku. Za čišćenje tih dijelova koristite meku krpu s tekućim deterdžentom (neabrazivnom), pazeći da brišete u jednom smjeru.



Neki deterdženti ili sredstva za čišćenje mogu oštetiti površinu.

Ne koristite agresivna sredstva za čišćenje, prašak/kreme za čišćenje ili bilo kakve oštre predmete.



Nemojte koristiti parne čistače za čišćenje uređaja jer to može uzrokovati strujni udar.

Čišćenje ploče za kuhanje

Staklokeramičke površine

Operite staklokeramičku površinu (vitrokeramika) hladnom vodom pazeći da ne bude ostataka sredstva za čišćenje i osušite je mekom krpom. Ostaci mogu uzrokovati oštećenja staklokeramičke površine kad idući put budete koristili ploču za kuhanje.

Osušeni ostaci na staklokeramičkoj površini (vitrokeramika) se ni u kojem slučaju ne smiju strugati oštricama kuka, staklenom vunom ili sličnim alatima.

Uklonite mrlje od kamenca (žute mrlje) malom količinom komercijalnog sredstva za uklanjanje kamenca ili malom količinom octa ili soka od limuna.

Ako je površina jako prljava, nanesite sredstvo za čišćenje na spužvu i pričekajte da se dobro upije. Zatim očistite površinu ploče za kuhanje mokrom krpom.



Hrana zasnovana na šećeru, kao što su gusta krema i sirup moraju se odmah očistiti, a ne čekati da se površina ohladi. U suprotnom se staklokeramička površina može trajno oštetiti.

S vremenom na premazima ili drugim površinama boja može malo izbledjeti. To neće utjecati na rad proizvoda.

Blijeda boja i mrlje na staklokeramičkoj površini su uobičajeni i ne predstavljaju grešku.

6 Otklanjanje kvarova

Uređaj emitira metalne zvukove dok grije i dok se hladi.

- Kad se metalni dijelovi zagriju, mogu se širiti i uzrokovati buku. >>> *To nije kvar.*

Uređaj ne radi.

- Možda je glavni osigurač pokvaren ili je izbacio. >>> *Provjerite osigurače na ploči s osiguračima. Po potrebi ih zamijenite ili ponovno uključite.*
- Uređaj nije uključen u (uzemljenu) utičnicu. >>> *Provjerite spoj utikača.*
- Ako prikaz ne zasvijetli kad ponovno uključite grijaću ploču. >>> *Isključite uređaj na prekidaču. Sačekajte 20 sekundi i onda ga ponovno spojite.*
- Aktivna je zaštita od pregrijavanja. >>> *Pustite da se grijaća ploča ohladi.*
- Lonac nije podesan. >>> *Provjerite svoj lonac.*

Znak "□" i "□" ili "□" se pokazuje na zaslonu zone za kuhanje.

- Niste stavili lonac na aktivnu zonu za kuhanje. >>> *Provjerite da li se lonac nalazi na zoni za kuhanje.*
- Vaš lonac nije kompatibilan s indukcijskim kuhanjem. >>> *Provjerite je li vaš lonac za kuhanje kompatibilan s indukcijskom pločom za kuhanje.*
- Lonac za kuhanje nije pravilno centriran ili donja površina lonca nije dovoljno široka za zonu za kuhanje. >>> *Izaberite lonac koji je dovoljno širok i centrirajte pravilno lonac na zoni za kuhanje.*
- Lonac ili zona za kuhanje su pregrijani. >>> *Pustite da se ohlade.*

Odabrana zona za kuhanje se odjednom isključuje tijekom rada.

- Vrijeme kuhanja za odabranu zonu kuhanja je možda gotovo. >>> *Možete postaviti novo vrijeme kuhanja ili završiti s kuhanjem.*
- Aktivna je zaštita od pregrijavanja. >>> *Pustite da se grijaća ploča ohladi.*
- Možda neki predmet prekriva dodirnu kontrolnu ploču. >>> *skinite predmet s ploče.*

Lonac se ne zagrijava čak iako je zona za kuhanje uključena.

- Vaš lonac nije kompatibilan s indukcijskim kuhanjem. >>> *Provjerite je li vaš lonac za kuhanje kompatibilan s indukcijskom pločom za kuhanje.*
- Lonac za kuhanje nije pravilno centriran ili donja površina lonca nije dovoljno široka za zonu za kuhanje. >>> *Izaberite lonac koji je dovoljno širok i centrirajte pravilno lonac na zoni za kuhanje.*



Konzultirajte se s ovlaštenim serviserom ili dobavljačem gdje ste kupili uređaj ako ne možete riješiti problem iako ste primijenili sve upute u ovom dijelu. Nikada ne pokušavajte samo popraviti pokvareni proizvod.



Ugradni plamenik

Korisnički priručnik

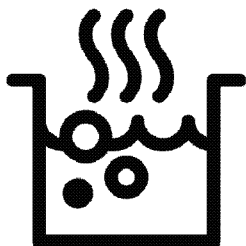

Molimo da prvo pročitate ovo uputstvo!

Poštovani korisniče,

zahvaljujemo na izboru Beko proizvoda. Nadamo se da ćete na najbolji mogući način iskoristiti Vaš proizvod, koji je napravljen sa visokim kvalitetom i vrhunskom tehnologijom. Stoga, molimo da pročitate ovo celo korisničko uputstvo i sva prateća dokumenta pažljivo pre korišćenja proizvoda i čuvajte ih kao podsetnik za buduću upotrebu. Ako ovaj proizvod predate trećem licu, priložite i ovo korisničko uputstvo. Pratite sva upozorenja i informacije iz korisničkog uputstva.

Imajte na umu da ovo korisničko uputstvo može da se primeni i na nekoliko drugih modela. Razlike između modela će biti naznačene u priručniku.

Objašnjenje simbola

U ovom korisničkom uputstvu su korišćeni sledeći simboli:



Važne informacije ili korisni saveti u vezi sa korišćenjem.



Upozorenje za situacije koje su opasne po život i imovinu.



Upozorenje za električni udar.



Upozorenje za opasnost od požara.



Upozorenje za vrelе površine.



Arçelik A.Ş.
Karaağaç caddesi No:2-6
34445 Sütlüce/Istanbul/TURKEY
Made in TURKEY

1 Važna uputstva i upozorenja za bezbednost i okruženje 4

| | |
|--|---|
| Opšta bezbednost | 4 |
| Bezbednost električnih proizvoda | 4 |
| Bezbednost proizvoda | 5 |
| Namena | 7 |
| Bezbednost dece | 7 |
| Odlaganje dotrajalog proizvoda u otpad.... | 8 |
| Odlaganje ambalažnog materijala | 8 |
| Odlaganje dotrajalog proizvoda u otpad.... | 8 |

2 Opšte informacije 9

| | |
|------------------------------|----|
| Pregled..... | 9 |
| Tehničke specifikacije | 10 |

3 Pripreme 11

| | |
|---------------------------------|----|
| Saveti za uštedu energije | 11 |
| Prva upotreba | 11 |
| Prvo čišćenje proizvoda | 11 |

4 Kako koristiti ploču za kuvanje 12

| | |
|-----------------------------------|----|
| Opšte informacije o kuvanju..... | 12 |
| Korišćenje ploča za kuvanje | 13 |
| Kontrolna tabla..... | 14 |

5 Održavanje i nega 24

| | |
|---------------------------------|----|
| Opšte informacije..... | 24 |
| Čišćenje ploče za kuvanje | 24 |

6 Otklanjanje kvarova 25

1 Važna uputstva i upozorenja za bezbednost i okruženje

Ovaj odeljak sadrži sigurnosna uputstva koja će vam pomoći da se zaštitite od opasnosti povreda i oštećenja imovine. Neuspešno praćenje ovih uputstava će poništiti garanciju.

Opšta bezbednost

- Ovaj uređaj mogu koristiti deca starija od 8 godina i osobe sa smanjenim fizičkim, senzornim ili mentalnim sposobnostima ili kojima nedostaju iskustvo i znanje, ako su pod nadzorom ili su dobili uputstva u vezi sa bezbednom upotrebom uređaja i razumeju uključene opasnosti.

Deca se ne smeju igrati sa uređajem. Deca ne smeju čistiti ili održavati uređaj bez nadzora.

- Ovaj uređaj nije namenjen za upotrebu od strane osoba (uključujući decu) sa smanjenim fizičkim, senzornim ili mentalnim sposobnostima ili nedostatkom iskustva i znanja, osim ako su pod nadzorom ili su im data uputstva.

Deca koja su pod nadzorom ne smeju se igrati uređajem.

- Ako se proizvod ustupi drugoj osobi za ličnu upotrebu ili kao polovan proizvod, potrebno je takođe proslediti korisnički priručnik, etikete proizvoda i druge relevantne dokumente i delove.
- Instalaciju i popravke smeju da vrše samo ovlašćeni serviseri. Proizvođač neće snositi odgovornost za štete koje nastanu zbog postupaka koje su obavile neovlašćene osobe, što takođe može poništiti garanciju. Pre instalacije, pažljivo pročitajte uputstva.
- Ne uključujte proizvod ako je u kvaru ili ima vidljivo oštećenje.
- Prekontrolišite da li su funkcijski tasteri na proizvodu isključeni nakon svake upotrebe.

Bezbednost električnih proizvoda

- Ako je proizvod neispravan, ne treba da se koristi dok ga ne popravi ovlašćeni serviser. Postoji opasnost od električnog udara!

- Proizvod povezujte samo na uzemljenu utičnicu/vod sa naponom i zaštitom navedenim u „Tehničkim specifikacijama“. Uzemljenje instalacije mora da obavi kvalifikovani električar u slučaju da se proizvod koristi sa ili bez transformatora. Naša kompanija neće biti odgovorna ni za kakve probleme koji nastanu zbog korišćenja proizvoda sa neuzemljenom instalacijom u skladu sa lokalnim propisima.
- Nikada ne perite proizvod prskanjem ili sipanjem vode na njega! Postoji opasnost od električnog udara!
- Proizvod mora da bude isključen za vreme instalacije, održavanja, čišćenja i popravke.
- Ako je priključni kabl za napajanje proizvoda oštećen, mora da ga zameni proizvođač, njegov serviser ili odgovarajuće kvalifikovano lice kako bi se izbegle opasnosti.
- Aparat mora da se instalira tako da može potpuno da se isključi sa mreže. Razdvajanje mora da bude obezbeđeno ili putem mrežnog utikača ili putem prekidača ugrađenog u fiksnu električnu instalaciju u skladu sa građevinskim propisima.
- Sve radove na električnoj opremi i sistemima treba da vrše samo ovlašćena kvalifikovana lica.
- U slučaju oštećenja, isključite proizvod i odvojite od električne mreže. Da biste to uradili, isključite osigurač u domaćinstvu.
- Uverite se da je jačina osigurača kompatibilna sa ovim proizvodom.

Bezbednost proizvoda

- **UPOZORENJE:** Uređaj i njegovi pristupačni delovi se zagrevaju tokom upotrebe. Budite pažljivi da biste izbegli dodirivanje vrućih elemenata. Decu mlađu od 8 godina treba udaljiti osim u slučaju da ih neprekidno nadgledate.
- Nikad ne koristite proizvod u slučaju oslabljenog rasuđivanja ili koordinacije pod uticajem konzumiranja alkohola i/ili lekova.
- Budite pažljivi kada koristite alkoholna pića u vašem posuđu. Alkohol na visokim temperaturama isparava i može da prouzrokuje požar jer se može upaliti ako dođe

u kontakt sa vrućim površinama.

- Ne stavljajte nikakav zapaljivi materijal blizu proizvoda, jer njegove stranice mogu da se zagrevaju u toku upotrebe.
- Održavajte čistoću svih ventilacionih otvora.
- Ne koristite paročistače za čišćenje uređaja da ne biste izazvali električni udar.
- **UPOZORENJE:** Kuvanje na ringli sa zagrejanom masti ili uljem može biti opasno i dovesti do požara. NIKADA ne pokušavajte da gasite vatru vodom, već isključite uređaj, a zatim pokrijte plamen tj., pokrijte ga poklopcem ili protivpožarnim ćebetom.
- **PAŽNJA:** Proces kuvanja mora da bude pod nadzorom. Kratkotrajni proces kuvanja mora neprekidno da bude pod nadzorom.
- **UPOZORENJE:** Opasnost od požara: Nemojte držati predmete na površinama za kuvanje.
- **UPOZORENJE:** Ako je površina naprsla, isključite uređaj da biste izbegli mogućnost električnog udara.
- U slučaju da se staklo ploče za kuvanje polomi: Odmah

isključite sve gorionike i sve električne grejne elemente i izolujte uređaj od napajanja. Nemojte da dodirujete površinu uređaja. Nemojte da koristite uređaj.

- Nakon upotrebe, isključite ringlu pomoću kontrole za nju i ne oslanjajte se na senzor za tiganj.
- Metalne predmete, kao što su noževi, viljuške, kašike i poklopci, ne treba stavljati na površinu ringle jer bi mogli da se zagreju.
- Ovaj aparat nije predviđen da se upravlja putem eksternog tajmera ili posebnog sistema daljinskog upravljača.
- Pritisak pare koji se može stvoriti zbog vlage na površini ploče za kuvanje ili na dnu šerpe može da izazove pomeranje šerpe. Stoga, uverite se da su površina ploče za kuvanje i dno posuda uvek suvi.
- Ringle se zasnivaju na tehnici „indukcije“. Vaša indukciona ploča za kuvanje, koja istovremeno štedi vreme i novac, mora da se koristi sa šerpama koje su podesne za indukciono kuvanje; u suprotnom, ringle neće raditi. Pogledajte *Opšte*

informacije o kuvanju, strana 12 u vezi sa izborom šerpi.

- Indukcione ploče za kuvanje stvaraju magnetno polje koje može da ima štetni uticaj na ljude koji koriste uređaje kao što su insulinska pumpa ili pejs-mejker.
- Ne stavljajte elektronske proizvode kao što su mobilni telefoni, tableti, računari na indukcionu ploču za kuvanje. Vaš proizvod se može oštetiti.
- **UPOZORENJE:** Koristite samo štitnike ploče za kuvanje koje je dizajnirao proizvođač aparata za kuvanje ili koje je proizvođač aparata odredio kao pogodne u uputstvu za upotrebu, ili štitnike ploče za kuvanje koje sadrži aparat. Upotreba neodgovarajućih štitnika može izazvati nezgode.

Za pouzdanost proizvoda od požara:

- Uverite se da je utikač dobro umetnut u utičnicu kako ne bi izazvao varnice.
- Ne koristite oštećen, isečen ili produžni kabl, osim originalnog kabla.
- Pobrinite se da na utičnici na koju je priključen proizvod nema ni vlage ni tečnosti.

Namena

- Ovaj proizvod je namenjen za kućnu upotrebu. Komercijalna upotreba nije dozvoljena.
- **PAŽNJA:** Ovaj aparat služi samo za kuvanje. On ne sme da se koristi za druge svrhe, na primer za grejanje prostorije."
- Proizvođač neće biti odgovoran ni za kakve štete koje su nastale kao posledica nenamenske upotrebe ili pogrešnog rukovanja.

Bezbednost dece

- **UPOZORENJE:** Pristupačni delovi mogu da se zagreju za vreme upotrebe. Decu treba udaljiti.
- Materijali za pakovanje su opasni za decu. Ambalažne materijale držite van domašaja dece. Molimo da sve delove ambalaže odložite u otpad u skladu sa ekološkim standardima.
- Električni proizvodi su opasni za decu. Udaljite decu od proizvoda kada je uključen i nemojte im dozvoliti da se igraju sa proizvodom.
- Iznad uređaja ne stavljajte predmete koje bi deca mogla da dohvate.

Odlaganje dotrajalog proizvoda u otpad

Usaglašenost sa WEEE direktivom i odlaganje otpada:



Ovaj proizvod je usaglašen sa WEEE direktivom Evropske Unije (2012/19/EU).

Ovaj proizvod nosi znak klasifikacije za električni i elektronski otpad (WEEE).

Ovaj proizvod je proizveden od visoko kvalitetnih delova i materijala koji se mogu ponovo koristiti i pogodni su za reciklažu.

Nemojte odlagati proizvod u otpad sa običnim kućnim otpadom i drugim otpadima na kraju veka trajanja. Odložite ga u centar za sakupljanje i reciklažu električnog i elektronskog otpada. Konsultujte se sa svojim lokalnim vlastima da biste saznali o ovim centrima za sakupljanje otpada.

Usaglašenost sa RoHS direktivom:

Proizvod koji ste kupili u saglasnosti je sa RoHS direktivom Evropske Unije

(2011/65/EU). On ne sadrži štetne i zabranjene materijale navedene u direktivi.

Odlaganje ambalažnog materijala

- Ambalažni materijali su opasni po decu. Ambalažni materijal čuvajte na bezbednom mestu, van domašaja dece. Ambalažni materijali za ovaj proizvod su proizvedeni od materijala koji se mogu reciklirati. Odložite ih pravilno i sortirajte u skladu sa uputstvima za recikliranje otpada. Ne odlažite ih sa običnim kućnim otpadom.

Odlaganje dotrajalog proizvoda u otpad

- Sačuvajte originalnu ambalažnu kutiju ovog proizvoda i transportujte proizvod u njoj. Pratite uputstva na kutiji. Ako nemate originalnu ambalažnu kutiju, proizvod upakujte u foliju za pakovanje sa vazдушnim mehurićima ili deblji karton i dobro zalepite.



Proverite opšti izgled svog proizvoda da biste pronašli eventualna oštećenja koja su mogla nastati za vreme transporta.

2 Opšte informacije

Pregled

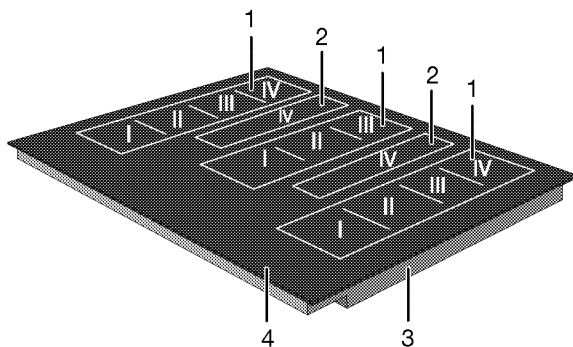

1 Indukciona ploča za kuvanje

2 Pomoćna indukciona zona za kuvanje

3 Staklokeramička površina

4 Poklopac osnove

Tehničke specifikacije

| | |
|--|--|
| Napon/frekvencija | 220-240 V~; 50 Hz |
| Ukupna potrošnja energije | maks. 10,8 kW |
| Tip kabla / poprečni presek | min.H05V2V2-F 3 x 4 mm ² |
| Spoljne dimenzije (visina/širina/dubina) | 48 mm/900 mm/510 mm (Za modele koji dolaze sa pričvrstnim oprugama i zaptivnom zaptivkom pričvršćenom na proizvod, uzmite u obzir da su mere širine i dubine veće za 10 mm od ovih merenja.) |
| Ugradne dimenzije (širina/dubina) | 880 (+2) mm/490 (+2) mm |
| Gorionici | |
| Levi I-II-III-IV | Indukciona ploča za kuvanje |
| Dimenzije | 92,7 x 200 mm |
| Snaga | 900/1800 W |
| Srednji IV | Pomoćna indukciona zona za kuvanje |
| Dimenzije | 92,7 x 200 mm |
| Snaga | 900/1800 W |
| Srednji I-II-III | Indukciona ploča za kuvanje |
| Dimenzije | 92,7 x 200 mm |
| Snaga | 900/1800 W |
| Desni I-II-III-IV | Indukciona ploča za kuvanje |
| Dimenzije | 92,7 x 200 mm |
| Snaga | 900/1800 W |

i Tehničke specifikacije se mogu izmeniti bez prethodnog obaveštenja da bi se poboljšao kvalitet proizvoda.

i Slike koje su date u ovom uputstvu za upotrebu su samo ilustrativne i možda se neće u potpunosti poklapati sa vašim proizvodom.

i Vrednosti, koje su navedene na oznakama proizvoda ili u drugoj dokumentaciji koju ste dobili uz proizvod, dobijene su pod laboratorijskim uslovima u skladu sa odgovarajućim standardima. U zavisnosti od radnih uslova i uslova okruženja proizvoda, ove vrednosti se mogu razlikovati.

3 Pripreme

Saveti za uštedu energije

Sledeće informacije će vam pomoći da vaš uređaj koristite na ekološki način i štedite energiju:

- Odmrznite smrznuta jela pre pečenja.
- Za kuvanje koristite šerpe i tiganje sa poklopcem. Ako se ne stavi poklopac, potrošnja energije može biti 4 puta veća.
- Izaberite gorionik koji odgovara veličini dna šerpe koja će biti korišćena. Uvek birajte pravilnu veličinu šerpe za svoje jelo. Veće šerpe zahtevaju više energije.
- Koristite šerpe sa ravnim dnom kada kuvate na električnim ringlama. Šerpe sa debelim dnom obezbeđuju bolju toplotnu provodnost. Možete da uštedite do 1/3 energije.
- Posude i šerpe moraju da odgovaraju zonama za kuvanje. Dno posuda ili šerpe ne sme biti manje od ringle.

- Održavajte čistoću zona za kuvanje i dna šerpi. Nečistoće će smanjiti provođenje toplote između zone za kuvanje i dna šerpe.
- Informacije o energetskej efikasnosti prema EU 66/2014 mogu se pronaći na karti proizvoda koji je priložen uz proizvod.

Prva upotreba

Prvo čišćenje proizvoda

- i** Prilikom upotrebe nekih deterdženata ili sredstava za čišćenje mogla bi da se ošteti površina. Ne koristite agresivne deterdžente, praškove/tečnosti za čišćenje ili oštre predmete tokom čišćenja.

1. Uklonite sve ambalažne materijale.
2. Obrišite površine proizvoda vlažnom krpom ili sunđerom i osušite ga krpom.

4 Kako koristiti ploču za kuvanje

Opšte informacije o kuvanju



Nikad puniti posudu uljem više od jedne trećine. Ne ostavljajte ploču za kuvanje bez nadzora kada zagrevate ulje. Pregrejano ulje predstavlja opasnost od požara.

Nikada ne pokušavajte da eventualnu vatru gasite vodom!

Ako se ulje zapali, pokrijte ga protivpožarnim ćebetom ili vlažnom krpom. Isključite ploču za kuvanje, ako se to može bezbedno uraditi i pozovite vatrogasce.

- Pre prženja hrane, uvek je dobro osušite i pažljivo spustite u vrelo ulje. Postarajte se da namirnice budu potpuno odmrznute pre prženja.
- Ne poklapajte posudu koju koristite kada zagrevate ulje.
- Postavite lonce i šerpe na način da njihove ručice ne budu iznad ploče za kuvanje kako biste sprečili njihovo zagrevanje. Ne stavljajte na ploču za kuvanje nestabilne posude ili one koje se mogu lako prevrnuti.
- Ne stavljajte prazne posude i šerpe na zone za kuvanje koje su uključene. Mogu da se oštete.
- Rad zone za kuvanje bez posude ili šerpe na njoj izazvaće oštećenje uređaja. Isključite zone za kuvanje nakon što je kuvanje završeno.
- Kako površina uređaja može biti vruća, ne stavljajte na nju plastične ili aluminijumske posude. Odmah očistite sve takve otopljene materijale sa površine. Takve posude ne bi trebalo koristiti ni za držanje hrane.
- Koristite samo šerpe ili posude sa ravnim dnom.
- U šerpe i lonce stavljajte odgovarajuću količinu hrane. Tako ćete sprečiti nepotrebno čišćenje zbog prelivanja. Ne stavljajte poklopce za šerpe i lonce na zone za kuvanje. Postavite šerpe na način da budu u centru zone za kuvanje. Kada želite da premestite šerpu na drugu zonu za kuvanje, podignite je i stavite na zonu za

kuvanje koju želite umesto da je povlačite po površini.

Izbor šerpe

- Staklokeramička površina je otporna na toplotu i na nju ne utiču velike temperaturne razlike.
- Ne koristite staklokeramičku površinu kao mesto za čuvanje ili kao dasku za sečenje hrane.
- Koristite samo šerpe i lonce sa obrađenim dnom. Oštre ivice mogu izgrebati površinu.

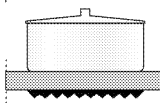
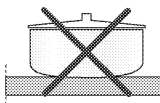
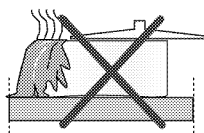

Prolivanja hrane mogu oštetiti staklokeramičku površinu i izazvati požar.

Nemojte koristiti posude sa konkavnim ili konveksnim dnom. Koristite samo šerpe i lonce sa ravnim dnom. Oni obebeđuju lakši prenos toplote.

„Način ključanja može zavisi od vrste sudova, veličine posude i veličine zone kuvanja, za homogenije ključanje možete koristiti za korak veću zonu kuvanja. Korišćenje veće zone kuvanja nema negativne efekte na potrošnju energije na indukcionim pločama, jer se toplota stvara samo u odnosnoj oblasti posude.“

Za indukzione ploče za kuvanje, koristite samo posude pogodne za indukciono kuvanje.

Testiranje šerpe

Koristite sledeće metode da proverite da li je vaša šerpa kompatibilna sa pločom za kuvanje ili ne.

1. Vaša šerpa je kompatibilna ako njeno dno ima magnet.
2. Vaša šerpa je kompatibilna ako "□" i "◻" ili "◻" simbol ne treperi kada šerpu stavite na zonu za kuvanje i uključite ploču za kuvanje.

Možete koristiti čelične, teflonske ili aluminijumske šerpe sa specijalnim

magnetnim dnom koje imaju etiketu ili upozorenja koja označavaju da je šerpa pogodna za indukciono kuvanje. Staklene i keramičke posude, lonce i posude od nerđajućeg čelika sa nemagnetskim aluminijumskim dnom ne bi trebalo koristiti.

Sistem za prepoznavanje-fokusiranje šerpe

Kod indukcionog kuvanja, napajanje dobija samo površina pokrivena posudom na odgovarajućoj zoni za kuvanje. Sistem prepoznae dno posude i samo se ta površina automatski zagreva. Kuvanje prestaje ako se u toku kuvanja posuda podigne sa zone za kuvanje. Izabrana zona

za kuvanje i "□" i "◻" ili "◻" simbol trepere naizmenično.

Bezbedna upotreba

Nemojte birati veliku jačinu zagrevanja kada koristite nelepljive (teflon) šerpe bez ulja ili sa vrlo malo ulja.

Ne stavljajte metalne predmete kao što su viljuške, noževi ili poklopci šerpi na ploču za kuvanje jer se mogu zagrejati.

Nikada ne koristite aluminijumsku foliju za kuvanje. Nikada ne stavljajte namirnice uvijene u aluminijumsku foliju na zonu za kuvanje.

i Ako ispod ploče za kuvanje postoji rerna i ona je uključena, senzori ploče za kuvanje mogu smanjiti jačinu kuvanja ili isključiti rernu.

i Kada je ploča za kuvanje uključena, držite predmete sa svojstvima magneta kao što su kreditne kartice ili kasete dalje od ploče za kuvanje.

Osvetljene oblasti kuvanja(Možda neće postojati kod vašeg proizvoda.)

Zone kuvanja na ploči će biti osvetljene. Zone kuvanja se neće pojaviti kada je ploča isključena ili u položaju pripravnosti. Kada

uključite ploču, pojaviće se unutrašnje svetlo koje pokazuje zone kuvanja.

Korišćenje posuđa za kuvanje u velikoj zoni kuvanja.

Posuđe koje koristite za kuvanje treba da pokrije oba centra velike zone kuvanja. Ne koristite zonu kuvanja na drugi način. Možete koristiti veliku zonu kuvanja kombinovanjem posuđa za kuvanje sa velikim prečnikom. Možete koristiti veliku zonu kuvanja na dva različita načina, naime zone zadnje levo i frontalno levo.

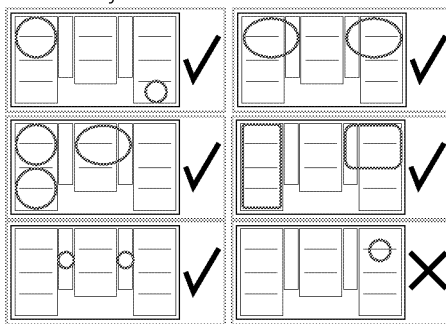

Korišćenje ploča za kuvanje



Pazite da na ploču za kuvanje ne padne neki predmet. Čak i mali predmeti, npr. slanik, mogu da oštete ploču za kuvanje.

Ne koristite naprslu ploču za kuvanje. Voda može ući u naprsline i prouzrokovati kratak spoj. U slučaju bilo kakvog oštećenja površine (npr. vidljive naprsline), odmah isključite proizvod da biste smanjili opasnost od električnog udara.

i Ako se bilo koji taster (taster "Ⓜ") pritisne na duže vreme, proizvod se zbog bezbednosti automatski isključuje.

Isključivanje ploče za kuvanje.

1. Dodirnite taster "Ⓜ" na komandnoj tabli. Ploča za kuvanje će se isključiti i vratiti u režim pripravnosti.

i Ako se simbol "H" ili "h" pojavi na displeju zone za kuvanje kada je displej zone za kuvanje isključena, to znači da je zona za kuvanje još uvek vruća. Ne dodirujte zone za kuvanje.

Lampica preostale toplote

Ako simbol "H" svetli na displeju zone za kuvanje, to ukazuje na to da je zona za kuvanje još uvek vruća i da se može koristiti za održavanje toplote male količine hrane. Ovaj simbol će se ubrzo promeniti u "h" simbol koji označava manju toplinu.

i Kada nestane struja, lampica preostale toplote se neće uključiti i ne upozorava korisnika na vruće zone za kuvanje.

Uključivanje zona za kuvanje

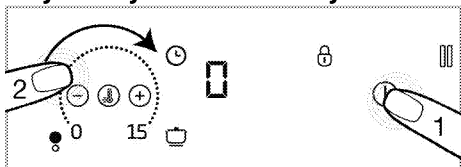

1. Dodirnite taster "Ⓜ" da biste uključili ploču za kuvanje.

» Simbol „0” na displejima zona za kuvanje svetli.

2. Dodirnite polje za podešavanje za zonu za kuvanje koju želite da uključite i prevucite prst preko date zone.

i Ako se ne izvrši nijedna operacija u roku od 20 sekundi, ploča za kuvanje će se automatski vratiti u režim pripravnosti.

Podešavanje temperature

Pritiskom na polje za podešavanje ili prevlačenjem prsta preko tog polja, podesite temperaturu na nivo između „0” i „15”.

i Pomoćne zone za kuvanje mogu kuvati samostalno. Da biste to učinili, za pomoćnu levu zonu za kuvanje mora se podesiti nivo temperature za levu zadnju zonu za kuvanje; za pomoćnu desnu zonu za kuvanje; mora se podesiti nivo temperature za zadnju desnu zonu za kuvanje.

Isključivanje zona za kuvanje:

Izabrana zona za kuvanje može biti isključena na 2 različita načina:

1. **Smanjenjem temperature na nivo „0”**
Možete isključiti zonu za kuvanje

smanjenjem temperature na nivo „0”.

2. **Korišćenjem funkcije za isključivanje vremenskog programatora za željenu zonu za kuvanje**

Kada vreme istekne, vremenski programator će isključiti zonu za kuvanje koja je sa njim povezana. Vrednost „0” ili „00” će se pojaviti na svim displejima. Simbol "Ⓜ" na displeju ploče za kuvanje će nestati.

Kada vreme istekne, začuće se alarm. Dodirnite bilo koje dugme na komandnoj tabli da biste utišali zvučni alarm.

Uključivanje šire površine zone za kuvanje (Ova funkcija je opciona. Možda neće postojati kod vašeg proizvoda.)

1. Dodirnite taster "Ⓜ" da biste uključili ploču za kuvanje.

2. Dodirnite taster za biranje šire površine zone za kuvanje

» Simbol 0 će se prikazati na displeju zadnje leve zone za kuvanje i simbol "Ⓜ" će se pojaviti na prednom displeju zon za kuvanje.

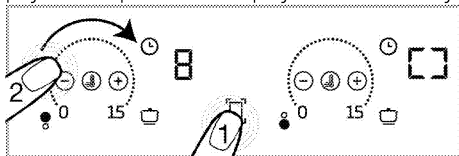

3. Pritiskom na polje za podešavanje ili prevlačenjem prsta preko tog polja, podesite temperaturu na nivo između **0** i **15**.

» Možete da promenite temperaturu u polju za podešavanje obe zone za kuvanje.

i Šire površine leve zone za kuvanje objašnjene su kao primer. Ako se šira površina zone za kuvanje nalazi i sa desne strane ploče za kuvanje, ista uputstva važe za navedenu zonu za kuvanje.

Uključivanje šire površine zone za kuvanje dok jedna ili obe zone za kuvanje na levoj strani rade (Ova funkcija je opciona. Možda neće postojati kod vašeg proizvoda.)

Dok rade jedna ili obe zone za kuvanje na levoj strani, možete da kombinujete obe zone za kuvanje aktiviranjem šire površine zone za kuvanje. Na taj način možete koristiti širu zonu za kuvanje sa istim vrednostima.



1. Dodirnite taster za izbor šire površine zone za kuvanje dok jedna ili obe zone za kuvanje na levoj strani rade.

» Na zadnjem levom displeju zone za kuvanje će se pojaviti manja vrednost temperature koju ste prethodno izabrali. Ukoliko je zadato trajanje za vremenski programator, vrednost vremenskog programatora za zonu za kuvanje sa nižom vrednošću pojaviće se na displeju.

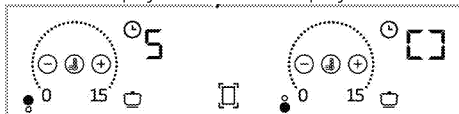

» Za naknadno menjanje vrednosti temperature podesite željenu temperaturu u polju za podešavanje za obe zone za kuvanje.

i Ako dodirnete taster za širu površinu zone dok je šira površina zone za kuvanje aktivna, zone za kuvanje će se razdvojiti i isključiti.

Isključivanje šire površine zone za kuvanje: (Ova funkcija je opciona. Možda neće postojati kod vašeg proizvoda.)

Šira površina zone za kuvanje može biti isključena na 3 različita načina:

1. **Smanjenjem temperature na nivo „0”**
Možete isključiti širu površinu zone za kuvanje smanjenjem temperature na nivo „0”.
2. **Korišćenjem funkcije za isključivanje sa opcijom vremenskog programatora za širu površinu zonu za kuvanje**

Kada vreme istekne, vremenski programator će isključiti širu površinu zonu za kuvanje. Simbol **0** će se pojaviti na displeju leve zone za kuvanje, a simbol **00** će se pojaviti na displeju vremenskog programatora. Svetlo tastera "☺" na displeju zadnje leve zone za kuvanje će se isključiti.

3. **Dodirivanjem simbola šire površine zone za kuvanje u trajanju od 3 sekunde**

Ako dodirnete simbol šire površine zone za kuvanje na 3 sekunde, zona za kuvanje se isključuje

"Autofleksi" režim (Omogućavanje automatske zone kuhanja na širokoj površini)

Ako se lonac postavi na zone za kuvanje kao što je prikazano dole, režim "flexi" (zona široke površine za kuhanje) biće automatski omogućen. Dodirnite "☺" jednom da biste izašli iz ovog režima.

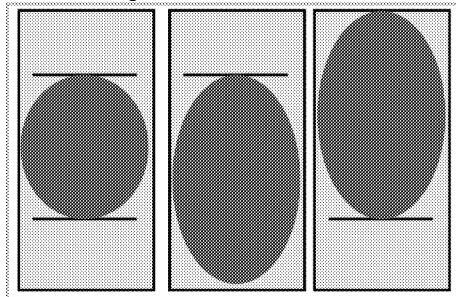

Modeli sa osvijetljenim oko zona kuhanja: (Možda neće postojati kod vašeg proizvoda.)

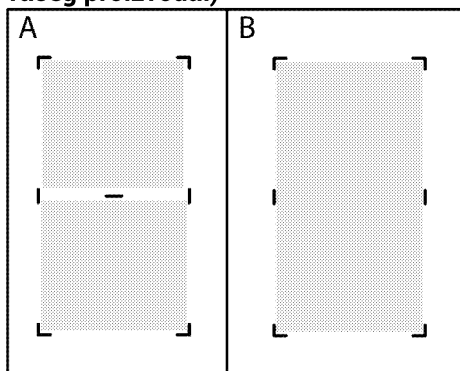

i Kada se dve odvojene zone za kuhanje (prikazano na slici A) kombinuju kao široka površina za kuhanje prikazana na slici B, odvojeno svetlo bi trebalo da se ugasi. Kada se zona široke površine za kuhanje odvoji nazad u dve odvojene zone za kuhanje, svetlo za odvajanje treba da svetli.

Taster za podešavanje velike snage (POJAČAVAČ)

Funkciju pojačavača možete da koristite da biste obavili zagrevanje pri maksimalnoj snazi. Međutim, ova funkcija se ne preporučuje za duže kuvanje. Funkcija pojačavača možda neće biti dostupna za sve zone za kuvanje. Kada se podešeno vreme pojačavača (pogledajte, Tabela ograničenja vremena rada) završi, zona za kuvanje će se isključiti.

Direktno biranje POJAČIVAČA:

1. Dodirnite taster "1" da biste uključili ploču za kuvanje.
 2. Dodirnite taster "1".
- Zona za kuvanje koja je aktivirana radiće sa maksimalnom snagom, a osvetljeni simbol pojačavača "1" pojaviće se na displeju zone za kuvanje.
- » Kada se podešeno vreme pojačavača (pogledajte, Tabela ograničenja vremena rada) završi, zona za kuvanje će se isključiti.

Izbor pojačavača kada je zona za kuvanje aktivna:

1. Dok je ploča uključena i dok je glavna zona kuvanja aktivna, pritisnite "1" (1)

i Pojačavač može biti aktiviran samo u jednoj od zona na istoj strani (levo ili desno). Ako je jedna od zona kuvanja sa iste strane uključena na određenom nivou temperature, pojačavač ne može da se podesi za druge zone kuvanja sa iste strane. Dok je velika zona kuvanja aktivna, pojačavač ne može da se podesi za ove zone kuvanja.

2. Izabrana zona za kuvanje će raditi maksimalnom snagom i naizmenično će treperiti 3 lampice na displeju zone za kuvanje. Kada istekne period funkcije pojačavača, zona za kuvanje prelazi na podešavanje temperature i prikazana je samo vrednost izabrane temperature.

Prevremeno isključivanje podešavanja velike snage (POJAČAVAČ):

Dodirivanjem tastera "1" (1) možete da isključite podešavanje pojačavača u bilo kom željenom trenutku.

Blokada tastera

Možete aktivirati blokadu tastera kako biste izbegli promenu funkcija usled greške **dok ploča za kuvanje radi**.

Aktiviranje blokade tastera

1. Dodirnite "1" (1) na 3 sekunde da zaključate komandnu tablu.

Ako pritisnete bilo koji taster dok je blokada tastera aktivna, svetlo tastera "1" (1) treperi.

i Možete aktivirati blokadu tastera samo u režimu rada. Kada je blokada tastera aktivirana, samo će glavni taster "1" (1) biti u funkciji. Kada dodirnete bilo koji drugi taster, svetlo tastera "1" (1) će treperiti da označi da je blokada tastera aktivna. Ako isključite ploču za kuvanje kada su tasteri blokirani, blokada tastera se mora deaktivirati da bi se ploča za kuvanje ponovo aktivirala.

Deaktiviranje blokade tastera

1. Držite taster "⏻" pritisnut 3 sekunde. Postupak će biti potvrđen zvučnim signalom. Svetlo tastera "⏻" se isključuje i komandna tabla se otključava.

Funkcija vremenskog programatora

Ova funkcija vam olakšava kuvanje. Neće biti potrebno da pazite na rernu za vreme celog perioda kuvanja. Zona za kuvanje će se automatski isključiti na kraju vremenskog perioda koji ste izabrali.

Aktiviranje vremenskog programatora

1. Dodirnite taster "⏻" da biste uključili ploču za kuvanje.
2. Simbol „0” će se prikazati na displeju zona za kuvanje.
3. Povećajte nivo zone za kuvanje koju želite da uključite.
4. Dodirnite taster "⏻" da biste aktivirali vremenski programator.

Simbol „00” će se pojaviti na displeju odgovarajuće zone za kuvanje.

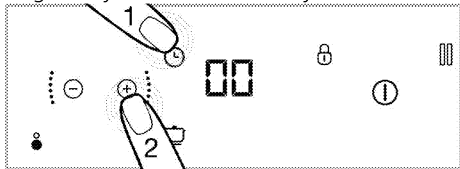

5. Podesite željeno trajanje dodirivanjem tastera "+" i "-".

» Dodirnite "⏻" da potvrdite podešavanje. Ako ne dodirnete "⏻", podešavanje će biti poništeno automatski u roku od nekoliko sekundi.

i Vremenski programator se može podesiti samo za zone za kuvanje koje su pokrenute.

i Da biste podesili vremenske programatore drugih zona za kuvanje, ponovite postupak koji je prethodno objašnjen.

i Tajmer se ne može podesiti ukoliko nisu izabrani zona za kuvanje i temperatura za tu zonu kuvanja.

Deaktiviranje vremenskih programatora

Kada podešeno vreme istekne, ploča za kuvanje će se automatski isključiti i dati zvučno upozorenje. Pritisnite bilo koji taster da biste utišali zvučno upozorenje.

Ranije isključivanje tajmera

Ako ranije isključite vremenski programator, ploča za kuvanje će nastaviti da radi sve dok je ne isključite.

Tajmer možete isključiti ranije na dva različita načina:

1-Isključivanje tajmera podešavanjem vremena na „00” :

1. Izaberite zonu za kuvanje koju želite da isključite.
2. Dodirnite taster "⏻" da biste izabrali vremenski programator odgovarajuće zone za kuvanje.
3. Dok se simbol „00” ne prikaže na displeju odgovarajuće zone za kuvanje, smanjite vrednost dodirnom tastera "+" i "-".

2-Deaktiviranje vremenskog programatora dodirivanjem njegovog tastera oko 3 sekunde:

1. Dodirnite taster "⏻" odgovarajuće zone za kuvanje na otprilike 3 sekunde; "⏻" će se isključiti u potpunosti, a vremenski programator će se otkazati.

Funkcija automatskog kuvanja

Možete da kuvate brzo na 3 različita nivoa pomoću ove funkcije.

1. Održavanje toplote
2. Kuvanje
3. Prženje

Aktiviranje funkcije automatskog kuvanja bez podešavanja tajmera

1. Dodirnite taster "⏻" da biste uključili ploču za kuvanje.
2. Dodirnite taster "⏻" zone za kuvanje na kojoj želite da aktivirate funkciju automatskog kuvanja.
3. Odgovarajuća zona za kuvanje će se aktivirati na nivou održavanja toplote nakon prvog dodira. Simbol "P" i "⏻" će se pojaviti na ekranu.

4. Odgovarajuća zona za kuvanje će se aktivirati na nivou kuvanja nakon drugog dodira. Simbol "P" i "☒" pojavije se na displeju.
5. Odgovarajuća zona za kuvanje će se aktivirati na nivou prženja nakon trećeg dodira. Simbol "P" i "☒" pojavije se na displeju.

» Zona za kuvanje će početi da radi na podešenom nivou za automatsko kuvanje.

Aktiviranje funkcije automatskog kuvanja podešavanjem tajmera

1. Izaberite željeni nivo automatskog kuvanja dodirrom na taster „☒” za odgovarajuću zonu za kuvanje.
 2. Dodirnite taster "⌚" da biste aktivirali vremenski programator.
- » Simboli „00" i "⌚" će zasvetleti na displeju zone za kuvanje.
3. Podesite željeno trajanje dodirivanjem tastera "⊖"/"⊕".

» Zona za kuvanje će nastaviti da radi na izabranom nivou za automatsko kuvanje tokom podešenog vremenskog perioda.

» Kada podešeno vreme istekne, ploča za kuvanje će se automatski isključiti i dati zvučno upozorenje. Pritisnite bilo koji taster da biste utišali zvučno upozorenje.

Deaktiviranje funkcije automatskog kuvanja

1. Odgovarajuću zonu za kuvanje možete da u potpunosti da isključite dodirrom tastera „⌚" da otkazete funkciju automatskog kuvanja.
2. Ako želite da zona za kuvanje radi na određenom nivou, a da se funkcija automatskog kuvanja deaktivira, podesite željeni nivo temperature dodirivanjem tastera "⊖"/"⊕". Zona za kuvanje će nastaviti da radi na podešenoj temperaturi. Ako je tajmer prethodno podešen, podešeno vreme kuvanja se neće otkazati i nastaviće se na podešenoj temperaturi.

Korišćenje funkcije premeštanja.

Ova funkcija vam omogućuje lakše brzo premeštanje na različite nivoe kuvanja promenom nivoa kuvanja preko premeštanja posuđa za kuvanje bez

ulaženja u kontrolnu tablu. Stoga, nećete morati svaki put da povećavate ili smanjujete temperaturu.

- i** Za omogućavanje funkcije premeštanja, veličina posude za kuvanje treba da prekriva jednu ili dve zone kuvanja.

Za aktiviranje funkcije „Premeštanja“:

1. Pritisnite "⌚" da biste uključili ploču.
2. Stavite vašu posudu za kuvanje na levu ili desnu zonu kuvanja, shodno željenom početnom nivou, tako da budete sigurni da pokriva obe zone kuvanja.
3. Pritisnite dva puta "☒".

» Ukjučioće se "☒" i "☒", pokazujući da je funkcija „premeštanja" omogućena. Treba samo da skliznete posudu za kuvanje na zonu kuvanja sa željenim nivoom kuvanja. Ova funkcija omogućuje brzo premeštanje između 3 zone kuvanja:

- **Nivo 3 (Održavajte toplo):** Ako stavite vašu posudu za kuvanje na zadnje dve zone kuvanja leve i desne zone kuvanja, ploča će raditi na nivou 3.

Nivo 3

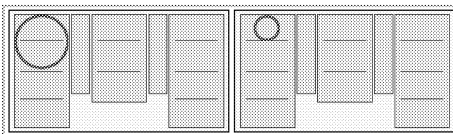

- **Niko 8 (Ključanje):** Ako stavite vašu posudu za kuvanje u sredinu zona kuvanja leve i desne zone kuvanja, ploča će raditi na nivou 9.

Nivo 8

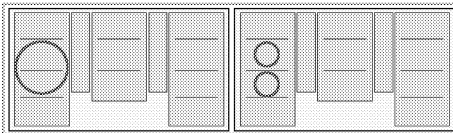

- **Nivo 15 (Prženje):** Ako stavite vašu posudu za kuvanje frontalno na dve zone kuvanja leve i desne zone kuvanja, ploča će raditi na nivou 15.

Nivo 15

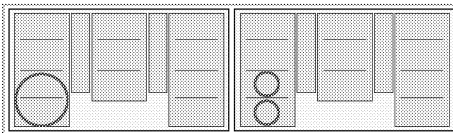

i Kada koristite funkciju „Premeštanja“, tajmer ne može da se podesi za zone kuvanja.

i Ako se na odgovarajućoj sporednoj zoni kuvanja nalazi posuda, ne možete koristiti funkciju „Premeštanja“.

i Ako posuda za kuvanje koju koristite pokriva tri zone kuvanja, funkcija „Premeštanje“ će se isključiti.

Funkcija zaustavljanja

Možete da prekinete sve funkcije (**izuzev vremenskog programatora**) koje su pokrenute na ploči za kuvanje putem ove funkcije.

i Ako je vremenski programator podešen za bilo koju zonu za kuvanje, vremenski programator će nastaviti da radi za vreme perioda zaustavljanja.

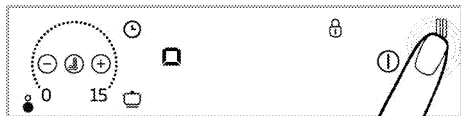

1. Dodirnite taster "■" dok ploča za kuvanje radi.

Sve aktivne zone za kuvanje nastaviće da rade na minimalnom nivou.

2. Ponovo dodirnite taster "■" da biste restartovali sve zaustavljene zone za kuvanje prema prethodnim podešavanjima.

i Kada je taster za zaustavljanje pritisnut, simbol "■" će se pojaviti na displejima zona za kuvanje koje su bile aktivne pre pritiskanja ovog tastera.

Funkcija upravljanja napajanjem

Vaš proizvod ima funkciju upravljanja napajanjem. Ovom funkcijom možete promeniti podešavanje ukupne električne energije koja će grijaću ploču napajati. Za funkciju upravljanja napajanjem postoji 9 različitih nivoa.

Funkcija upravljanja napajanjem - Ukupni nivoi električne energije koji se mogu podesiti

| Opције upravljanja napajanjem | Ukupna električna energija |
|-------------------------------|----------------------------|
| P1 | 1,2 kW |
| P2 | 2,4 kW |
| P3 | 3 kW |
| P4 | 3,6 kW |
| P5 | 4,4 kW |
| P6 | 5,4 kW |
| P7 | 5,7 kW |
| P8 | 6,7 kW |
| P9 | 7,4 kW |
| PA,P8 | 10,8 kW |

Kad su zone grijaće ploče isključene,

1. Dodirnite tipku "⓪" da biste uključili grijaću ploču.
2. Dodirnite levi taster "⓪" zadnje zone za kuvanje, zatim levi taster "⓪" zone za kuvanje i na kraju taster "■" bez podizanja prsta. Ton se čuje kada se dodirne svaki taster.
3. Nivo upravljanja napajanjem postavljen na ekranu leve stražnje zone za kuvanje i ukupna vrednost električne energije ovog nivoa prikazuju se na ekranu leve prednje zone za kuvanje. Prestanite dodirivati 3 tipke nakon što se pojave vrednosti.
4. Prelazite između nivoa dodiranjem na tipku "■" i postavite ukupnu vrednost električne energije koju želite prilagoditi.
5. Potvrdite podešavanje dodiranjem na tipku "⓪" i isključite plamenik. Aktivira se ukupna vrednost električne energije koju podesite.

i Zavisno od podešenog ukupnog nivoa električne energije, nivoi temperature koje možete dodeliti zonama za kuvanje mogu varirati. Zavisno od podešavanja napajanja grijaće ploče, nivo temperature koji se dodeli zonama za kuvanje se može automatski smanjiti. Ovo nije greška.

Bezbedno i efikasno korišćenje indukcionih zona za kuvanje

Principi rada: Indukciona ploča za kuvanje direktno zagreva posudu za kuvanje, što je

karakteristika njenih principa rada. Prema tome, ona ima razne prednosti u odnosu na druge tipove ploča za kuvanje. Radi efikasnije i površina ploče za kuvanje se ne zagreva.

Vaša indukciona ploča za kuvanje je opremljena superiornim sigurnosnim sistemima koji će vam obezbediti maksimalno bezbednu upotrebu.

i Vaša ploča za kuvanje može biti opremljena indukcionim zonama za kuvanje prečnika 145, 180, 210 i 280 mm u zavisnosti od modela. Svaka zona za kuvanje automatski prepoznaje posudu koja se na nju stavi zahvaljujući indukcionom svojstvu. Energija se stvara samo kada je posuda u kontaktu sa zonom za kuvanje tako da se postiže minimalna potrošnja energije.

Ograničenja vremena rada

Dugme za podešavanje toplote ploče za kuvanje ima ograničenje vremena rada. Kada su jedna ili više zona ostavljene uključene, zona za kuvanje će automatski biti deaktivirana nakon određenog vremenskog perioda (videti Tabelu-1). Ako postoji određen vremenski programator za zonu za kuvanje, vremenski programator će se kasnije takođe isključiti.

Ograničenje vremena rada zavisi od izabrane temperature. Maksimalno vreme rada se primenjuje na ovu temperaturu. Korisnik može restartovati zonu za kuvanje nakon što se ona automatski isključila kako je prethodno opisano.

Tabela-1: Ograničenja vremena rada

| Temperatura | Ograničenje vremena rada sat |
|-----------------|------------------------------|
| 8 | 3 |
| 9 | 2 |
| 10 | 2 |
| 11 | 1,5 |
| 12 | 1,5 |
| 13 | 1,5 |
| 14 | 1 |
| 15 | 1 |
| Brzo zagrevanje | 10 minuta |
| P1 | 6 |
| P2 | 1,5 |
| P3 | 1 |

Zaštita od pregrevavanja

Vaša ploča za kuvanje je opremljena senzorima koji osiguravaju zaštitu od pregrevavanja. Može se primetiti sledeće u slučaju pregrevavanja:

- Aktivna zona za kuvanje se može isključiti.
- Izabrana temperatura može opasti. Međutim, ovo stanje se ne može videti na lampici.

Sigurnosni sistem za prelivanje hrane

Vaša ploča za kuvanje je opremljena sigurnosnim sistemom za prelivanje hrane. Ako dođe do prelivanja hrane na komandnu ploču, sistem će odmah prekinuti napajanje i isključiti ploču za kuvanje.

U međuvremenu, na displeju će se pojaviti "E" or "F".

Precizno podešavanje snage

Indukciona ploča za kuvanje odmah reaguje na komande, što je karakteristika principa njenog rada. Ona veoma brzo menja podešavanja snage. Prema tome, možete sprečiti prelivanje jela iz lonca (sa vodom, mlekom itd.) čak i u trenutku neposrednog prelivanja.

Bučni rad

Neka buka može proisticati iz indukcionih ploče za kuvanje. Ovi zvukovi su normalni i deo indukcionog kuvanja.

- Buka postaje upadljiva pri visokim temperaturama.
- Legura lonca za kuvanje može stvarati buku.

| Temperatura | Ograničenje vremena rada sat |
|-------------|------------------------------|
| 0 | 0 |
| 1 | 6 |
| 2 | 6 |
| 3 | 5 |
| 4 | 5 |
| 5 | 4 |
| 6 | 4 |
| 7 | 3 |

- Pri niskim temperaturama, redovan zvuk uključivanja/isključivanja se može čuti zbog principa rada.
- Može se čuti buka ako se zagreva prazan lonac za kuvanje. Kada u nju sipate vodu ili jelo, ovaj zvuk će nestati.
- Može se čuti buka ventilatora koji hladi električni sistem.

Kôdovi greške / razlozi i moguća rešenja

| Kôdovi greške | Razlozi greške | Moguća rešenja |
|----------------------|--|--|
| E 22 E 26 | Indukcioni šporet je pregrejan. | Isključite indukcioni šporet i sačekajte dok se ne ohladi. Greška će se rešiti kada temperatura šporeta padne ispod granica. |
| E 46 | Jedan ili više tastera drže se pritisnutim duže od 10 sekundi. Predmet je ostavljen na kontrolnoj tabli ili je kontrola izložena pari. | Problem će biti rešen kada sklonite ruku sa šporeta. Problem će biti rešen kada se očisti kontrolna tabla. |
| E 47/F1 | Ne koristi se lonac pogodan za indukciono grejanje. | Greška će biti rešena kada se koristi lonac pogodan za indukciono grejanje. |
| E 1 - E 15 | Greška u komunikaciji na indukcionoj ploči za kuvanje. | Isključite indukcionu ploču za kuvanje i ponovo pokrenite nakon 30 sekundi. Kontaktirajte ovlašćenog distributera ako se problem nastavi. |
| E 16 - E 21 | Greška senzora temperature na indukcionoj ploči za kuvanje. | Isključite indukcionu ploču za kuvanje i ponovo pokrenite nakon 30 sekundi. Kontaktirajte ovlašćenog distributera ako se problem nastavi. |
| E 23 E 24 | Softverska greška na indukcionoj ploči za kuvanje. | Isključite indukcionu ploču za kuvanje i ponovo pokrenite nakon 30 sekundi. Kontaktirajte ovlašćenog distributera ako se problem nastavi. |
| E 25 | Greška u radu ventilatora na indukcionoj ploči za kuvanje. | Isključite indukcionu ploču za kuvanje i ponovo pokrenite nakon 30 sekundi. Kontaktirajte ovlašćenog distributera ako se problem nastavi. |
| E 31 - E 45 | Greška hardvera elektronske ploče na indukcionoj ploči za kuvanje. | Isključite indukcionu ploču za kuvanje i ponovo pokrenite nakon 30 sekundi. Kontaktirajte ovlašćenog distributera ako se problem nastavi. |
| E 48 E 49 E 51 | Greška senzora na indukcionoj ploči za kuvanje. | Oprema senzora mora biti kompatibilna s radnim uslovima. Kontaktirajte ovlašćenog distributera ako se problem nastavi. |
| E 52 - E 57 | Greška visoke temperature na indukcionoj ploči za kuvanje. | Isključite indukcionu šporet i sačekajte dok se ne ohladi. Greška će biti rešena kada se temperatura senzora spusti ispod granica. Kontaktirajte ovlašćenog distributera ako se problem nastavi. |

i Ako se površina dodirne kontrolne ploče izloži pari, celokupni sistem za kontrolu će biti deaktiviran, a čuće se zvučni signal i simbol "E" će treptati na ekranu.

i Održavajte površinu senzorske komandne table čistu. Može aktivirati upozorenje zbog greške.

i Lonci/šerpe se ne smeju postavljati na senzorsku komandnu tablu.

5 Održavanje i nega

Opšte informacije

Servisni vek trajanja ovog proizvoda će se produžiti i učestaliji problemi će se smanjiti ako se uređaj redovno čisti.



Isključite proizvod iz struje pre nego što započnete radove održavanja i čišćenje.

Postoji opasnost od električnog udara!



Pre čišćenja sačekajte da se proizvod ohladi.

Vruće površine mogu da prouzrokuju opekotine!

- Temeljno očistite uređaj posle svake upotrebe. Na taj način će biti moguće lakše ukloniti ostatke od kuvanja i izbeći njihovo obgorevanje pri sledećoj upotrebi uređaja.
 - Za čišćenje nisu potrebna specijalna sredstva za čišćenje. Koristite toplu vodu i tečnost za pranje, meku tkaninu ili sunder za čišćenje uređaja i obrišite ga suvom tkaninom.
 - Uvek se pobrinite da višak tečnosti nakon čišćenja bude temeljno obrisan i prosipana tečnost odmah uklonjena brisanjem.
 - Nemojte koristiti sredstva za čišćenje koja sadrže kiselinu ili hlorid za čišćenje nerđajućih ili inox površina i ručice. Koristite mekanu tkaninu sa tečnim deterdžentom (ne abrazivnim) za brisanje tih delova, vodeći računa da brišete u jednom smeru.
- i** Prilikom upotrebe nekih deterdženata ili sredstava za čišćenje mogla bi da se ošteti površina.
Ne koristite agresivne deterdžente, praškove/tečnosti za čišćenje ili oštre predmete tokom čišćenja.



Ne koristite paročištače za čišćenje uređaja da ne biste izazvali električni udar.

Čišćenje ploče za kuvanje

Staklokeramička površina

Obrišite staklokeramičku površinu (vitrokeramičku površinu) hladnom vodom, obraćajući pažnju da ne ostavljate zaostala sredstva za čišćenje, i osušite mekom krpom. Ostaci mogu oštetiti staklokeramičku površinu prilikom sledećeg korišćenja ploče za kuvanje.

Osušene ostatke na staklokeramičkoj površini (vitrokeramičkoj površini) ne bi nikako trebalo strugati noževima, čeličnom vunom ili sličnim alatima.

Uklonite tragove kamenca (žute mrlje) komercijalno dostupnim sredstvom za skidanje kamenca ili malom količinom sredstva za skidanje kamenca kao što je sirće ili sok od limuna.

Ako je površina jako zaprljana, nanesite sredstvo za čišćenje na sunder i sačekajte da dobro upije. Zatim vlažnom tkaninom očistite površinu ploče za kuvanje.



Slatka hrana, kao što su kremovi i sirupi, mora se odmah očistiti i ne sme se čekati da se površina ohladi. U suprotnom, može doći do trajnog oštećenja staklokeramičke površine.

Vremenom može doći do blagog bleđenja boje na zaštitnom sloju i drugim površinama. Ovo ne utiče na rad uređaja. Bleđenje boje i mrlje na staklokeramičkoj površini su normalna pojava, a ne oštećenje.

6 Otklanjanje kvarova

Proizvod emituje metalni zvuk (buka) tokom grejanja i hlađenja.

- Kada se zagrevaju metalni delovi, može doći do njihovog širenja i izvešnog šuma. >>> To nije kvar.

Proizvod ne radi.

- Osigurač napajanja je pregoreo ili je reagovao. >>> Proverite osigurače u kutiji sa osiguračima. Ako je potrebno, zamenite ih ili ih resetujte.
- Proizvod nije priključen na (uzemljenu) utičnicu. >>> Proverite utikač.
- Ukoliko se displej ne upali kada ponovo uključite ploču za kuvanje. >>> **Isključite aparat na prekidaču. Sačekajte 20 sekundi, a zatim ga ponovo povežite.**
- Zaštita od pregrevanja je aktivna. >>> Sačekajte da se ploča za kuvanje ohladi.
- Lonac za kuvanje nije podesan. >>> Proverite lonac za kuvanje.

simbol je prikazan na displeju zone za kuvanje.

- Niste stavili lonac na aktivnu zonu za kuvanje. >>> Proverite da li je lonac stavljen na zonu za kuvanje.
- Vaš lonac nije kompatibilan za indukciono kuvanje. >>> Proverite da li je lonac kompatibilan sa indukcionom pločom za kuvanje.
- Lonac nije pravilno centriran ili je površina dna lonca nedovoljno široka za zonu za kuvanje. >>> Izaberite dovoljno široki lonac i centrirajte ga pravilno na zonu za kuvanje.
- Lonac za kuvanje ili zona za kuvanje su pregrejani. >>> Sačekajte da se ohlade.

Izabrana zona za kuvanje se iznenadno isključuje za vreme rada.

- Vreme kuvanja za izabranu zonu za kuvanje je možda isteklo. >>> Možete da podesite novo vreme za kuvanje ili da završite kuvanje.
- Zaštita od pregrevanja je aktivna. >>> Sačekajte da se ploča za kuvanje ohladi.
- Sensorsku komandnu tablu možda pokriva neki predmet. >>> Uklonite objekat sa table.

Lonac se ne zagreva iako je zona za kuvanje uključena.

- Vaš lonac nije kompatibilan za indukciono kuvanje. >>> Proverite da li je lonac kompatibilan sa indukcionom pločom za kuvanje.
- Lonac nije pravilno centriran ili je površina dna lonca nedovoljno široka za zonu za kuvanje. >>> Izaberite dovoljno široki lonac i centrirajte ga pravilno na zonu za kuvanje.



Posavetujte se sa ovlašćenim servisierom ili distributerom na mestu kupovine proizvoda ukoliko ne možete da rešite problem i pored primene navedenih uputstava. Nikad ne pokušavajte sami da popravite neispravan proizvod.

