

# beko

**Veš mašina**

Korisnički priručnik

**Mašina za pranje veša**

Uputstvo za upotrebu



BM3WFU410415WB

**BS/SR**

## Prvo pročitajte ovaj korisnički priručnik!

Poštovani korisnici,







Hvala na odabiru proizvoda Beko product. Nadamo se da ćete na najbolji mogući način iskoristiti svoj proizvod koji je napravljen s visokim kvalitetom i vrhunskom tehnologijom. Iz tog razloga, pročitajte ovaj kompletan korisnički priručnik i sve druge prateće dokumente pažljivo prije korišćenja proizvoda.

Slijedite sva upozorenja i informacije iz korisničkog priručnika. Na taj način štitite sebe i svoj proizvod od mogućih opasnosti.

Sačuvajte korisnički priručnik. Ako ovaj proizvod predate trećem licu, priložite i ovaj korisnički priručnik. Uslovi garancije, načini upotrebe i rješavanja problema za vaš proizvod navedeni su u ovom uputstvu.

### Simboli i definicije

Sljedeći simboli se koriste u korisničkim priručniku:

	Opasnost koja može za rezultat imati smrt ili ozljedu.
	Važne informacije ili korisni savjeti za upotrebu.
	Pročitajte korisnički priručnik.
	Materijali koji se mogu reciklirati.
	Upozorenje na vruću površinu.
	
<b>UPOZORENJE</b>	Opasnost koja može dovesti do oštećenja imovine proizvoda ili okoline
<b>E</b>	

## Sadržaj

<b>1 Sigurnosna uputstva .....</b>	<b>4</b>	6.7 Odabir brzine centrifuge .....	27
1.1 Predviđena namjena .....	4	6.8 Odabir pomoćne funkcije .....	27
1.2 Sigurnost djece, ugroženih osoba i kućnih ljubimaca.....	4	6.8.1 Pomoćne funkcije .....	28
1.3 Sigurnost od električnih instalacija .....	5	6.8.2 Funkcije/Programi odabrani pritiskom funkcijskih tastera na 3 sekunde .....	29
1.4 Sigurnost pri rukovanju .....	6	6.9 Vrijeme završetka .....	29
1.5 Sigurnost pri ugradnji .....	6	6.10 Pokretanje programa .....	30
1.6 Sigurnost pri radu .....	7	6.11 Brava vrata za punjenje .....	30
1.7 Sigurnost pri održavanju i čišćenju .....	9	6.12 Mijenjanje odabira nakon što je program pokrenut .....	31
<b>2 Važna uputstva za okoliš .....</b>	<b>9</b>	6.13 Otkazivanje programa .....	31
2.1 Usklađenost sa WEEE direktivom .....	9	6.14 Kraj programa .....	32
2.2 Informacija o ambalaži .....	9	<b>7 Održavanje i čišćenje.....</b>	<b>32</b>
<b>3 Tehničke specifikacije.....</b>	<b>11</b>	7.1 Čišćenje ladice za deterdžent .....	32
<b>4 Ugradnja .....</b>	<b>12</b>	7.2 Čišćenje vrata za punjenje i bubnja .....	32
4.1 Prikladno mjesto ugradnje.....	12	7.3 Čišćenje tijela i upravljačke ploče. ....	33
4.2 Montaža poklopca donje ploče ....	12	7.4 Čišćenje filtera za ulaz vode .....	33
4.3 Uklonite sigurnosne vijke za transport .....	13	7.5 Ispuštanje preostale vode i čišćenje filtra pumpe .....	33
4.4 Priključivanje na dovod vode.....	13	<b>8 Otklanjanje smetnji .....</b>	<b>34</b>
4.5 Priključivanje drenažnog crijeva na odvod .....	14	<b>9 ODRICANJE ODGOVORNOSTI / UPOZORENJE.....</b>	<b>38</b>
4.6 Podešavanje postolja.....	14		
4.7 Priključak na napajanje električnom energijom .....	14		
4.8 Pokretanje.....	15		
<b>5 Uvodna priprema .....</b>	<b>15</b>		
5.1 Razvrstavanje rublja .....	15		
5.2 Pripremanje rublja za pranje.....	15		
5.3 Savjeti za uštedu energije .....	16		
5.4 Punjenje mašine rubljem .....	16		
5.5 Ispravan kapacitet punjenja.....	16		
5.6 Korištenje deterdženta i omekšivača.....	16		
5.7 Savjeti za efikasno pranje.....	18		
5.8 Trajanje prikazanog programa ....	19		
<b>6 Rukovanje proizvodom .....</b>	<b>19</b>		
6.1 Kontrolna ploča .....	20		
6.2 Simboli na ekranu.....	21		
6.3 Tabela programa i potrošnje .....	22		
6.4 Odabir programa .....	23		
6.5 Programi .....	24		
6.6 Odabir temperature .....	26		

## 1 Sigurnosna uputstva

Ovo poglavlje sadrži sigurnosne upute potrebne da bi spriječili rizik od fizičke ozljede i materijalne štete.

Naša kompanija ne snosi odgovornost za štetu koja može nastati ako se ove upute ne poštuju.

- Postupke instalacije i popravke uvijek mora obavljati ovlašćeni servis.
- Koristite samo originalne rezervne djelove i pribor.
- Ne popravljajte i ne mijenjajte nijednu komponentu proizvoda ako to nije jasno naznačeno u korisničkom priručniku.
- Ne modifikujte proizvod.

### 1.1 Predviđena namjena

- Ovaj proizvod je dizajniran za upotrebu u domaćinstvu. Nije za komercijalne svrhe niti se smije koristiti izvan svoje namijenjene upotrebe.
- Proizvod mora biti korišten samo za pranje i ispiranje veša koje je označeno u skladu s tim.
- Uređaj je namijenjen za korištenje u domaćinstvu i sličnu primjenu. Na primjer;

- Kuhinjama za osoblje prodavnica, kancelarija i drugih radnih okruženja;
- Rančevi,
- Za goste u hotelima, motelima i drugim sličnim objektima koji nude usluge smještaja
- Noćenje s doručkom, okruženjima nalik hostelu
- Zajedničkim prostorima stambenih blokova ili praonica

### 1.2 Sigurnost djece, ugroženih osoba i kućnih ljubimaca

- Ovaj uređaj mogu koristiti djeca od 8 godina i starija, i osobe sa ograničenim fizičkim, čulnim ili mentalnim sposobnostima, osobe koje nemaju dovoljno znanja ili iskustva ako su pod nadzorom ili su im date upute koje se tiču upotrebe uređaja na siguran način proizvoda i opasnosti koje uključuju.
- Djecu mlađu od 3 godine bi trebalo držati podalje osim u slučaju da su pod neprestanim nadzorom.
- Električni proizvodi su opasni za djecu i kućne ljubimce. Djeca ili kućni ljubimci ne smiju

se igrati, penjati se ili ulaziti u proizvod. Prije upotrebe provjerite unutrašnjost proizvoda.

- Koristite dječju bravu da biste spriječili djecu da se na bilo koji način miješaju oko proizvoda.
- Nemojte zaboraviti zatvoriti vrata za punjenje kada napuštate prostoriju gdje je proizvod smješten. Djeca i kućni ljubimci mogu se zaključati unutra i utopiti.
- Djeca ne bi trebala obavljati aktivnosti čišćenja i održavanja bez nadzora odrasle osobe.
- Materije za pakiranje držite dalje od djece. Opasnost od ozljede i gušenja.
- Sve deterdžente i aditive koji se koriste za proizvod držite dalje od dohvata djece.
- Odrežite kabel za napajanje i polomite i deaktivirajte mehanizam za zaključavanje vrata za punjenje prije odlaganja proizvoda radi sigurnosti djece.
- Ako je kabel za napajanje oštećen, mora ga zamijeniti ovlašteni servis kako bi se izbjegli mogući rizici.
- Ne gurajte kabl za napajanje ispod ili iza proizvoda. Ne stavljajte teške objekte na kabl za napajanje. Nemojte previše savijati, gnječiti i postavljati kabl za napajanje uz izvor topline.
- Za upravljanje proizvodom ne koristite produžni kabel, višestruku priključnicu ili adapter.
- Utikač mora biti lako dostupan. Ako to nije moguće, na električnoj instalaciji bit će dostupan mehanizam koji ispunjava zakone o električnoj energiji i koji isključuje sve priključke iz mreže (osigurač, prekidač, glavni prekidač itd.).
- Ne dodirujte utikač mokrim rukama.
- Kad isključujete uređaj, ne držite kabl za napajanje, već utikač.
- Provjerite da utikač nije mokr, prljav ili prašnjav.

### 1.3 Sigurnost od električnih instalacija

- Proizvod bi trebao biti isključen za vrijeme ugradnje, održavanja, postupaka čišćenja i popravke.

## 1.4 Sigurnost pri rukovanju

- Isključite proizvod prije premještanja, uklonite izlaz za vodu i glavne priključke za vodu. Ispustite vodu koja je ostala unutar proizvoda.
- Proizvod je težak, nemojte ga pomjerati sami. Nemojte držati ekstrudirane dijelove kao što su vrata za punjenje veša za podizanje i pomicanje proizvoda. Gornji pladanj treba da bude čvrsto pričvršćen prilikom pomjeranja.
- Vaš proizvod je težak; treba pažljivo da ga nose dvije osobe ako ima stepeništa. Ako proizvod padne na vas, to može uzrokovati ozljede. Nemojte udarati i ispuštati proizvod dok ga nosite.
- Nosite proizvod u uspravnom položaju.
- Vodite računa da crijeva za dovod i odvod vode, kao i napojni kabl ne budu savijeni, stisnuti ili zgnječeni prilikom postavljanja proizvoda na njegovo mjesto nakon postupaka ugradnje ili čišćenja.

## 1.5 Sigurnost pri ugradnji

- Provjerite informacije u priručniku i uputama za instalaciju kako biste pripremili proizvod za instalaciju i provjerite jesu li električna mreža, dovod čiste vode i utičnica za vodu prikladni. Ako nisu, pozovite električara i vodoinstalatera da prilagode instalacije po potrebi. Ove radnje su odgovornost kupca.
- Prije instaliranja provjerite ima li oštećenja na proizvodu. Nemojte instalirati proizvod ako je oštećen.
- Može doći do povreda ako ruke stavite u nezaštićene proreze. Zatvorite rupe na sigurnosnim vijcima za transport plastičnim čepovima.
- Nemojte ugrađivati niti ostavljati proizvod na mjestima gdje bi mogao biti izložen vanjskim uvjetima okoline.
- Nemojte instalirati proizvod na mjestima na kojima temperatura može pasti ispod 0 °C.
- Proizvod nikada ne stavljajte na pod prekriven tepihom ili na sličnu podlogu. To može stvoriti opasnost od požara jer sprječava protok zraka odozdo.

- Stavite proizvod na ravnu i tvrdu površinu i iznivelišite ga pomoću podesivog postolja.
- Uređaj povežite na uzemljenu utičnicu zaštićenu osiguračem sa volтажom navedenom na tipskoj naljepnici. Provjerite je li uzemljenje izvršio stručni električar. Nemojte koristiti proizvod bez odgovarajućeg uzemljenja prema lokalnim/nacionalnim propisima.
- Uključite proizvod u utičnicu s vrijednostima napona i frekvencije koje odgovaraju onima navedenim na tipskoj naljepnici.
- Ne stavljajte proizvod u olabavljene, slomljene, prljave, masne utičnice ili utičnice koje su ispale iz svog ležišta ili utičnice s rizikom od dodira s vodom.
- Koristite novi set crijeva koji ste dobili uz proizvod. Ne koristite ponovo stare kompletne crijeva. Nemojte prespajati crijeva.
- Priključite crijevo za dovod vode direktno na slavinu za vodu. Pritisak iz slavine treba da bude najmanje 0,1 MPa (1 bar) i maksimalno 1 MPa (10 bara). 10 do 80 litara vode bi trebalo da teče iz slavine u minuti da bi proizvod ispravno funkcionisao. Ako je pritisak vode iznad 1 MPa (10 bara), treba postaviti ventil za smanjenje pritiska. Maksimalna dozvoljena temperatura je 25 °C.
- Postavite kraj crijeva za ispuštanje vode na odvod za prljavu vodu, umivaonik ili kadu.
- Postavite kabl za napajanje i crijeva bez otako da ne postoji opasnost od spoticanja.
- Nemojte ugrađivati proizvod iza vrata, kliznih vrata ili na neko drugo mjesto koje će spriječiti potpuno otvaranje vrata.
- Ako na proizvod treba postaviti sušilicu, popravite ga odgovarajućim priključnim aparatom nabavljenim u ovlaštenom servisu.
- Postoji opasnost od kontakta s električnim dijelovima kada se uklone gornje posude. Nemojte rastavljati gornju ladicu proizvoda.
- Postavite proizvod najmanje 1 cm od rubova namještaja.



## 1.6 Sigurnost pri radu

- Kada koristite aparate, koristite samo deterdžente, omekšivače i dodatke za pranje veša.

- Na proizvodu nemojte koristiti kemijska otapala. Ovi materijali sadrže opasnost od eksplozije.
- Nemojte koristiti pokvaren ili oštećen proizvod! Isključite proizvod s napajanja (ili isključite osigurač na koji je povezan), zatvorite slavinu za vodu i pozovite ovlašteni servis.
- Ne stavljajte izvore paljenja (zapaljene svijeće, cigarete, itd.) ili izvore topline (pegle, peći, pećnice, itd.) na ili blizu proizvoda. Ne stavljajte zapaljive/explozivne materijale blizu proizvoda.
- Ne penjite se na proizvod.
- Isključite proizvod i zatvorite slavinu ako nećete koristiti proizvod duži vremenski period.
- Deterdžent/materijal za održavanje može prskati iz fioke za deterdžent ako je otvorena dok mašina radi. Kontakt deterdženta sa kožom i očima je opasan.
- Vodite računa da se kućni ljubimci ne penju u proizvod. Prije upotrebe provjerite unutrašnjost proizvoda.
- Nemojte prisilno otvarati zaključana vrata za punjenje. Vrata će se otvoriti kada se pranje završi. Ako se vrata ne otvore, primijenite rješenja koja su data u slučaju greške „Vrata za punjenje se ne otvaraju” u odjeljku za rješavanje problema.
- Nemojte prati elemente kontaminirane benzinom, kerozinom, benzenom, reduktorima, alkoholom ili drugim zapaljivim ili eksplozivnim materijalima i industrijskim hemikalijama.
- Nemojte direktno koristiti deterdžent za kemijsko čišćenje i nemojte prati, ispirati ili centrifugirati veš kontaminiran deterdžentom za kemijsko čišćenje.
- Ne stavljajte ruke u rotirajući bubanj. Sačekajte dok se bubanj prestane okretati.
- Ne stavljajte ruku ili metalni predmet ispod mašine za pranje veša.
- Ako perete veš na visokim temperaturama, ispuštena voda za pranje bi mogla izgoreti vašu kožu ako dođe u kontakt sa kožom, na primjer kada je odvodno crijevo spojeno na slavinu. Ne dirajte vodu koja se ispušta iz uređaja.
- Poduzmite sljedeće mjere opreza kako biste spriječili stvaranje biofilma i neugodnih mirisa:



- Vodite računa da je prostorija u kojoj se nalazi mašina za pranje veša dobro provjetrena.
- Obrišite gumu na vratima i staklo vrata za punjenje suhom i čistom krpom na kraju programa.
- Staklo vrata za punjenje postaje previše vruće tokom pranja pri višim temperaturama. Stoga ne dirajte staklo vrata za punjenje tokom pranja, posebno djecu.
- Za čišćenje proizvoda ne koristite oštre ili abrazivne alate. Prilikom čišćenja nemojte koristiti sredstva za čišćenje u domaćinstvu, sapun, deterdžent, plin, benzin, razrjeđivač, alkohol, lak, itd.
- Sredstva za čišćenje koja sadrže rastvarače mogu stvarati otrovna isparenja, npr. rastvori za čišćenje). Ne koristite sredstva za čišćenje koja sadrže rastvarače.
- U ladici za deterdžent može biti ostataka deterdženta kada je otvorite za potrebe čišćenja.
- Nemojte rastavljati filter pumpe za pražnjenje dok proizvod radi.
- Temperatura u mašini može porasti do 90 °C. Očistite filter nakon što se voda u mašini ohladi kako biste izbjegli rizik od opekotina.

## 1.7 Sigurnost pri održavanju i čišćenju

- Nemojte prati proizvod visokotlačnim peraćima, prskanjem pare, vode ili polivanjem vodom.

## 2 Važna uputstva za okoliš

### 2.1 Usklađenost sa WEEE direktivom



Ovaj proizvod je usklađen s Direktivom EU WEEE (2012/19/EU). Ovaj proizvod nosi simbol klasifikacije za odlaganje električne i elektronske opreme (WEEE).

Ovaj proizvod je proizveden od visokokvalitetnih dijelova i materijala koji se mogu ponovno koristiti i pogodni su za recikliranje. Na kraju njegovog vijeka trajanja ne zbrinjavajte ovaj otpadni proizvod s ostalim redovnim otpadom iz

domaćinstva. Onesite ga u sabirni centar za recikliranje električne i elektroničke opreme. Konsultujte svoje lokalne vlasti da saznate više o ovim sabirnim centrima.

### Usklađenost sa RoHS direktivom:

Proizvod koji ste kupili je usklađen s Direktivom EU RoHS (2011/65/EU). On ne sadrži štetne i zabranjene materijale navedene u Direktivi.

### 2.2 Informacija o ambalaži

Materijali za pakiranje proizvoda su proizvedeni od sekundarnih sirovina u skladu s našim nacionalnim propisima za

zaštitu okoliša. Ne odlažite ambalažne materijale sa kućnim ili drugim otpadom. Odnosite je do sabirnih centara za ambalažu koje su odredile lokalne vlasti.

### 3 Tehničke specifikacije

Ime dobavljača ili komercijalni brend	Beko
Naziv modela	BM3WFU410415WB
	7004240001
Nazivna Kapacitet (kg)	10
Maksimalna brzina centrifuge (ciklus/min)	1400
Ugradbeni	No
Visina (cm)	84,5
Širina (cm)	60
Dubina (cm)	58
Jednostruki dovod vode / Dvostruki dovod vode	+ / -
Priključak na napajanje električnom energijom (V/Hz)	230 V / 50Hz
Ukupna struja (A)	10
Ukupna snaga napajanja (W)	2200
Glavni kod modela	1321



Podaci o modelu pohranjeni u bazi podataka o proizvodu mogu se dobiti unosom sledeće mrežne stranice i pretragom po identifikacionom broju vašeg modela (\*) koji se nalazi na oznaci potrošnje električne energije.

<https://eprel.ec.europa.eu/>

**SUPPLIER'S NAME**



**MODEL IDENTIFIER → (\*)**



**Tabela simbola**

Predpranje	Brzo	Brzo+	Dodatno ispiranje	Dodatna voda	Protiv gužvanja	Uklanjanje dlaka kućnih ljubimaca	Para	Noćni režim rada	Kvašenje	Ispiranje zadržano	Potapanje
Automatsko doziranje	Izbor tečnog deterženta	Izbor omekšivača	Ispiranje	Centrifuga+cijeđenje	Cijeđenje	Temperatura	Centrifuga	Ne Centrifuga	Voda iz slavine (Hladna)	Nema vode	Vremenska odgoda
Zaključavanje brava	Dječja brava	Uklj/fisklj	Start/pauza	Nivo zaprljanja	Dodaj odjeću	Preuzeti program	Pranje	Ok (Kraj)	Otkazati	Protiv gužvanja+	Sušenje
Ekstra suho	Suho za ormar	Sušenje za peglanje	Vremenski programirano sušenje	Operi i obuci	Intenzivno	Režim vode	SaveWater				



Prvo pročitajte odjeljak "Sigurnosne upute"!



Kada bira program, vaša perilica rublja automatski detektuje količinu veša stavljenog unutra.

Prilikom ugradnje proizvoda, prije prve upotrebe, potrebno je izvršiti kalibraciju kako bi se osiguralo da se količina veša detektuje na najprecizniji način.

Da biste to učinili, odaberite program Čišćenje bubnja\* i otkazite funkciju centrifuge. Pokrenite program bez veša. Sačekajte da se program završi, što će trajati oko 15 minuta.

\*Naziv programa može se razlikovati ovisno o modelu. Za odgovarajući odabir programa, pogledajte odjeljak opisa programa.

- Za pripremu lokacije i električnih i vodovodnih instalacija te instalacija za otpadne vode na mjestu instalacije odgovoran je kupac.
- Uvjerite se da crijeva za ulaz i odvod vode, kao i napojni kabal ne budu savijeni, stisnuti ili zgnječeni prilikom postavljanja proizvoda na njegovo mjesto nakon postupaka ugradnje ili čišćenja.
- Prije ugradnje, vizualno provjerite da li proizvod ima ikakvih nedostataka na sebi. Nemojte instalirati proizvod ako je oštećen. Oštećeni proizvodi predstavljaju opasnost za vašu sigurnost.

### 4.1 Prikladno mjesto ugradnje

- Stavite proizvod na tvrdnu i ravnu površinu. Nemojte ga stavljati na tepih ili druge slične površine. Postavljanje na neodgovarajući pod će uzrokovati probleme sa bukom i vibracijama.
- Ukupna težina mašine za pranje i sušenje veša - sa punim opterećenjem - kada se postave jedna na drugu doseže približno

180 kilograma. Postavite proizvod na čvrst i ravan pod koji ima dovoljan kapacitet nosivosti!

- Ne stavljajte proizvod na napojni kabal.
- Nemojte instalirati proizvod na mjestima na kojima temperatura može pasti ispod 0°C. Zamrzavanje može oštetiti vaš proizvod.
- Ostavite najmanje 1 cm prostora između proizvoda i namještaja.
- Ako ćete proizvod instalirati na površinu sa stepenicama, nikada ga ne postavljajte blizu ivice.
- Ne stavljajte proizvod na bilo kakvu platformu.
- Ne stavljajte izvore toplote kao što su šporeti, pegle, pećnice, grijači itd. na mašinu za pranje veša i nemojte ih koristiti na proizvodu.

### 4.2 Montaža poklopca donje ploče



Kod nekih modela su osnovni dijelovi proizvoda potpuno zatvoreni. Ovi proizvodi nemaju utikače i poklopce.

- Kako biste povećali ugodnost zvuka koji proizvodi proizvod, pričvrstite poklopac A nakon uklanjanja pjene iz pakovanja.

#### Poklopac A

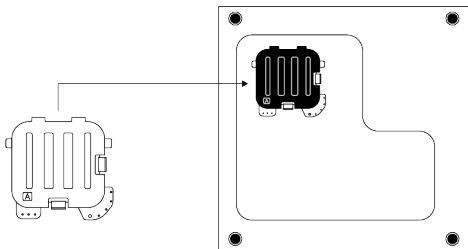

Lagano nagnite mašinu unazad. Prislonite jezičke poklopca A na donju ploču. Završite montažu okretanjem poklopca.

- Poklopac B i zatvarač su opcioni. Ako je dostupno, pričvrstite poklopac B i zatvarač.

## Poklopac B

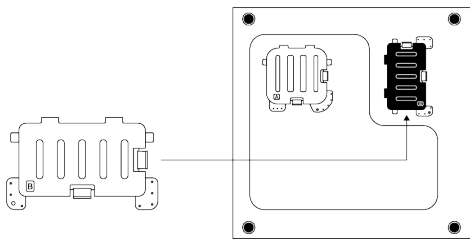

Prislonite jezičke poklopca B na donju ploču. Završite montažu okretanjem poklopca.

## Zatvarač

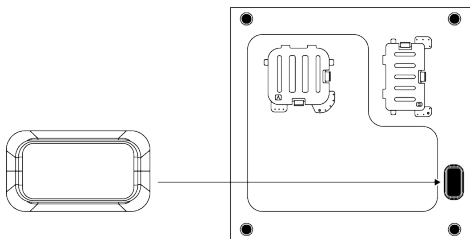

Umetnite zatvarač gurajući ga prstom.

## 4.3 Uklonite sigurnosne vijke za transport

1. Olabavite sve sigurnosne vijke za transport odgovarajućim ključem sve dok se ne mogu slobodno okretati.
2. Savijte unutrašnji dio pritiskom na područja za hvatanje i izvucite dio.
3. Pričvrstite plastične poklopce isporučene u vrećici korisničkog priručnika u rupe na stražnjoj ploči.

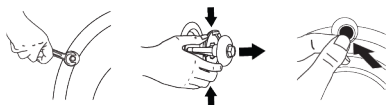

### NAPOMENA

Uklonite transportne sigurnosne vijke prije puštanja u rad proizvoda. U suprotnom, proizvod će se oštetiti.



### NAPOMENA

Držite sigurnosne vijke za transport na sigurnom mjestu kako biste ih ponovo koristili ako bi se proizvod trebao pomjerati u budućnosti. Postavite transportne sigurnosne vijke obrnutim redom postupka rastavljanja.

Nikada nemojte pomjerati proizvod ako sigurnosni vijci za transport nisu pričvršćeni na svom mjestu.

## 4.4 Priklučivanje na dovod vode



### NAPOMENA

Modeli s jednim ulazom za vodu ne bi trebali biti priključeni na slavinu s vrućom vodom. U tom slučaju rublje će biti oštećeno ili će se proizvod prebaciti na režim zaštite i neće raditi.

Na novom proizvodu nemojte koristiti stara ili korišćena dovodna crijeva za vodu. To može uzrokovati curenje vode iz vaše mašine i zaprljati vaš veš.

1. Rukom pritegnite sve navrtke crijeva. Nikada nemojte koristiti alat kada pritežete navrtke.
2. Nakon povezivanja crijeva potpuno otvorite slavine kako biste provjerili curi li voda na priključnim mjestima. Ako se desi curenje, isključite slavinu i uklonite navrtku. Provjerite brtvu i ponovo pažljivo zategnite navrtku. Da biste spriječili curenje vode i oštećenja, držite slavine zatvorenim kada ne koristite proizvod.

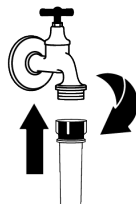

## 4.5 Priključivanje drenažnog crijeva na odvod

1. Priključite kraj odvodnog crijeva direktno na odvod otpadne vode, nužnik ili kadu.



Kuća će vam biti poplavljena ako se odvodno crijevo za vodu pomjeri tijekom ispuštanja vode. Također postoji opasnost od opekotina zbog visokih temperatura pranja. Da biste spriječili takve situacije i osigurali da proizvod vrši proces primanja i ispuštanja vode bez ikakvih problema, dobro pričvrstite odvodno crijevo.

2. Priključite crijevo za odvod na minimalnu visinu od 40 cm i maksimalnu visinu od 100 cm.
3. Postavljanje crijeva za odvod vode na nivou tla ili blizu poda (40 cm ispod), a zatim podizanje otežava ispuštanje vode i rublje može izaći izuzetno mokro. Stoga, pridržavajte se visina navedenih na slici.

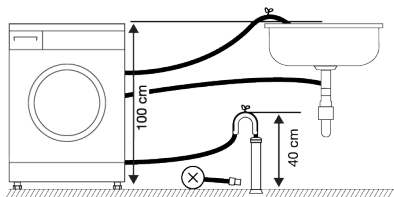

4. Da biste spriječili da se otpadna voda ponovo vrati u proizvod i da biste osigurali lak odvod vode, ne uranjajte kraj crijeva u otpadnu vodu niti ga ubacujte u odvod dulji od 15 cm. Ako je predugo, skratite ga.
5. Kraj crijeva ne bi smio biti povijen, ne bi smio biti nagažen i crijevo ne smije biti priklješteno između odvoda i proizvoda. U suprotnom, mogu se pojaviti problemi s ispuštanjem vode.
6. Ako je dužina crijeva previše kratka, koristite ga uz dodatak originalnog produžnog crijeva. Ukupna dužina crijeva ne smije biti duža od 3,2 m. Kako

biste spriječili curenje vode, spoj između produžnog crijeva i odvodnog crijeva proizvoda uvijek osigurajte odgovarajućom stezaljkom kako se ne bi odvojila i prouzročila curenje.

## 4.6 Podešavanje postolja



### UPOZORENJE

Da biste osigurali da proizvod radi tiše i bez vibracija, on mora stajati ravno i balansirano na svojim nožicama. Vodite računa da stabilizirate proizvod podešavanjem nožica. U suprotnom, proizvod se može pomjeriti sa svog mjesta i uzrokovati tresak, zvukove i probleme s vibriranjem. Kako biste izbjegli oštećenje matica za zaključavanje, nemojte koristiti nikakve alate za otpuštanje matica.

1. Rukom olabavite matice na nožicama.
2. Podesite nožice dok proizvod ne bude stajao ravno i uravnoteženo.
3. Rukom ponovno pritegnite sve sigurnosne navrtke.

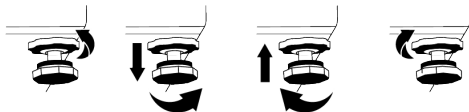

## 4.7 Priključak na napajanje električnom energijom

Spojite proizvod na vod za uzemljenje zaštićen osiguračem od 16 A. Naša kompanija neće biti odgovorna za štetu koja može nastati zbog upotrebe uređaja bez uzemljenja postavljenog u skladu sa lokalnim propisima.

- Povezivanje mora biti usklađeno s državnim propisima.
- Infrastruktura kabela za električni priključak proizvoda mora biti odgovarajuća i primjerena zahtjevima proizvoda. Preporučuje se upotreba uređaja rezidualne struje.

- Utikač napojnog kabla mora biti lako dokučiv nakon ugradnje.
- Ako je sadašnje napajanje osigurača ili sklopke u kući manje od 16 ampera, neka vam kvalifikovani električar ugradi osigurač od 16 ampera.
- Napon koji je specificiran u odjeljku "Tehničke specifikacije" mora biti jednak vašem mrežnom naponu.
- Nemojte vršiti priključivanje preko produžnih kablova ili višestrukih utikača. Može doći do pregrijavanja i paljenja zbog priključnog kabela.



Oštećene kablove za napajanje treba zamijeniti ovlašteni servis kako bi se spriječila moguća opasnost.

zaštitu okoliša" i „Instalacija“. Da biste pripremili proizvod za pranje rublja, obavite prvo postupak u programu za čišćenje bubnja. Ako ovaj program nije dostupan kod vašeg proizvoda, primijenite metod koji je opisan u odjeljku „Čišćenje vrata za punjenje i bubnja“.

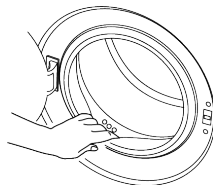

Nešto vode je ostalo u proizvodu zbog postupaka kontrole kvaliteta u proizvodnji. To nije štetno za proizvod.

## 4.8 Pokretanje

Prije nego što počnete da koristite proizvod, pobrinite se da izvršite pripreme radnje opisane u odjeljku „Uputstva za

## 5 Uvodna priprema



Prvo pročitajte odjeljak "Sigurnosne upute"!

### 5.1 Razvrstavanje rublja

- Razvrstajte rublje prema vrsti tkanine, boji i stepenu zaprljanja i prema dopuštenoj temperaturi vode.
- Uvijek se pridržavajte uputstava za njegu datih na etiketama odjeće.

### 5.2 Pripremanje rublja za pranje

- Rublje s metalnim dodacima kao što su žice u grudnjacima, kopče na pojasevima ili metalna dugmad će oštetiti proizvod. Uklonite metalne dijelove ili takvu odjeću perite tako što ćete je staviti u vreću za rublje ili u jastučnicu.
- Izvadite sve iz džepova kao npr. kovanice, olovke i spjalice, te iz vratite džepove i očerkajte ih. Takvi predmeti mogu oštetiti proizvod ili prouzrokovati probleme s bukom.

- Stavite malu odjeću poput čarapica za bebe i najlon čarapa u vreću za rublje ili u jastučnicu.
- Zavjese postavite bez sabijanja. Uklonite sve predmete sa zavjesa. Elementi za pričvršćivanje zavjesa mogu uzrokovati povlačenje i cijepanje zavjese.
- Zatvorite zatvarače, prišijte olabavljenu dugmad i popravite rascjepe i poderana mjesta.
- Perite proizvode s oznakom „Perivo u mašini“ ili „Perivo ručno“ samo uz odgovarajući program.
- Nemojte prati zajedno obojeno i bijelo rublje. Novi, tamno obojeni pamuk otpušta mnogo boje. Perite to odvojeno.
- Tvrdokorne mrlje moraju biti ispravno tretirane prije pranja.
- Hlače i osjetljivo rublje perite tako što ćete ih izvatiti.
- Rublje koje je intenzivno izloženo stvarima kao što su brašno, prašina kreča, mlijeko u prahu itd. moraju se dobro protresti prije stavljanja u proizvod.

Te naslage i prah na rublju se mogu nagomilati u unutrašnjim dijelovima proizvoda tokom vremena i može doći do oštećenja.

### 5.3 Savjeti za uštedu energije

Pridržavanje informacija će vam pomoći da koristite ovaj proizvod na ekološki i energetski efikasan način.

- Proizvod pustite u rad na najvišem dopuštenom kapacitetu punjenja za program koji ste odabrali, ali nemojte prepravati. Pogledajte „Tabelu programa i potrošnje”
- Pratite uputstva za temperaturu na pakovanju deterdženta.
- Lagano zaprljano rublje perite na niskoj temperaturi.
- Koristite brže programe za manje količine blago zaprljanog rublja.
- Nemojte koristiti pretpranje i visoke temperature za rublje koje nije teško zaprljano ili zamrljano.
- Ako planirate vaše rublje sušiti u sušilici, odaberite najvišu brzinu okretaja koja je preporučena tokom procesa pranja.
- Nemojte koristiti više deterdženta nego što je to preporučeno na pakovanju deterdženta.

### 5.4 Punjenje mašine rubljem

1. Otvorite vrata za punjenje.
2. Stavite rublje u proizvod tako da bude rastresito.
3. Pritisnite vrata za punjenje da ih zatvorite sve dok ne čujete zvuk da su vrata zaključana. Uvjerite se da nema zaglavljanih stvari u vratima. Vrata za punjenje su zaključana dok se program izvršava. Brava na vratima će se otvoriti kada se program završi. Potom možete otvoriti vrata za punjenje. Ako se vrata ne otvore, primijenite rješenja koja su data u slučaju greške „Vrata za punjenje nije moguće otvoriti” u odjeljku za rješavanje problema.

### 5.5 Ispravan kapacitet punjenja

Maksimalan kapacitet punjenja ovisi o vrsti rublja, stepenu zaprljanja i željenog programa pranja.

Ovaj proizvod automatski podešava količinu vode u skladu s težinom rublja koje se stavi unutra.



Pridržavajte se uputa u odjeljku „Tablica programa i potrošnje”. Kada je mašina pretrpana, performanse pranja proizvoda će se smanjiti. Pored toga, problemi s bukom i vibracijama se mogu pojaviti.

### 5.6 Korištenje deterdženta i omekšivača



#### UPOZORENJE

Pročitajte upute proizvođača na pakovanju prilikom korištenja deterdženata, omekšivača, škroba, izbjeljivača i sredstava za obojenja, sredstva protiv kamenca i slijedite navedene informacije o doziranju. Koristite mjericu, ako postoji.

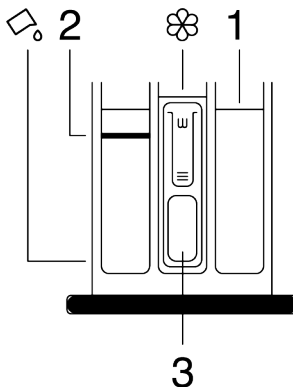

Ladica za deterdžent se sastoji od tri odjeljka:

- (1) za pretpranje,
  - (2) za glavno pranje,
  - (3) za omekšivač,
- (☼) tu je dio sifona u odjeljku za omekšivač,



() tu je aparat za tečni deterdžent za upotrebu tečnog deterdženta u odjeljku za glavno pranje.

### Deterdžent, omekšivač i druga sredstva za čišćenje

- Dodajte deterdžent i omekšivač prije nego pokrenete program pranja.
- Nikada nemojte ostaviti ladicu za deterdžent otvorenom dok se izvršava program pranja!
- Ako koristite program bez pretpranja, nemojte stavljati deterdžent u odjeljak za pretpranje (odjeljak br. „1“).
- Ako koristite program sa pretpranjem, pokrenite mašinu nakon dodavanja praška deterdženta u odeljke za pretpranje i glavno pranje (odjeljci 1 i 2).
- Nemojte birati program s pretpranjem ako koristite deterdžent u kapsuli ili dozirane kuglice. Stavite deterdžent u kapsuli ili dozirane kuglice direktno među rublje u proizvod.
- Ako koristite tečni deterdžent, slijedite upute iz odjeljka „Upotreba tekućeg deterdženta” i ne zaboravite da postavite uređaj za tečni deterdžent u ispravan položaj.

### Odabir tipa deterdženta

Tip deterdženta koji će se koristiti zavisi od vrste tkanine i boje.

- Koristite različite deterdžente za šareno i za bijelo rublje.
- Vaše osjetljivo rublje perite samo pomoću posebnih deterdženata (tečni deterdžent, šampon za vunu itd.) koji su namijenjeni isključivo za osjetljivu odjeću.
- Kada perete tamno obojenu odjeću i jorgane, preporučljivo je koristiti tečni deterdžent.
- Perite vunenu robu sa posebnim deterdžentom napravljenim posebno za vunenu robu.
- Pogledajte dio opisa programa za predloženi program za različite tekstile.
- Sve preporuke o deterdžentima vrijede za odabir raspona temperatura programa.



Treba koristiti samo deterdžente, omekšivače i aditive prikladne za mašine za pranje veša. Nemojte koristiti sapun u prahu.

### Podešavanje količine deterdženta

Količina deterdženta za pranje koja će se koristiti zavisi od količine rublja, stepena zaprljanja i tvrdoće vode.

- Nemojte prekoračiti vrijednosti doziranja preporučene na pakovanju deterdženta kako biste eliminirali prekomjernu pjenu i probleme s lošim ispiranjem, uštedjeli novac i zaštitili okoliš.
- Koristite manje količine deterdženta za manje rublja ili manje zaprljano rublje.

### Korištenje omekšivača

Uspite omekšivač u odjeljak za omekšivač u ladici za sredstva za pranje.

- Nemojte premašivati oznaku za (>maksimalan<) nivo u odjeljku za omekšivač.
- Ako omekšivač nije tečan, razblažite ga vodom prije stavljanja u odjeljak za omekšivač.



### UPOZORENJE

Nemojte koristiti tačne deterdžente ili druge materijale sa svojstvima čišćenja osim ako su namijenjeni za upotrebu u mašinama za pranje rublja za omekšavanje rublja.

### Korištenje tečnih deterdženata

#### Ako proizvod ima aparaturu za tečni deterdžent

- Pritisnite i rotirajte aparat na mjestu gdje je prikazano kada želite koristiti tačne deterdžente. Dio koji se spušta služiti će kao prepreka za tečni deterdžent.
- Očistite vodom dok je na svom mjestu ili uklonite sa mjesta po potrebi. Ne zaboravite staviti aparaturu u glavni odjeljak za pranje (odjeljak br.„2”) nakon čišćenja.
- Aparat bi trebao biti podignut ako ćete koristiti deterdžent u prahu.

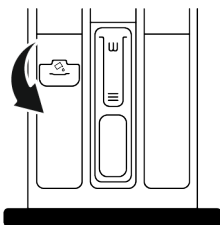

### Upotreba deterdženata u vidu gela i tableta

- Ako je deterdžent tečan i u vašem proizvodu nema odjeljka za tečni deterdžent, stavite deterdžent u vidu gela u odjeljak za deterdžent za glavno pranje na prvom ulazu za dovod vode. Ako vaš proizvod ima posudu za tečni deterdžent, napunite posudu deterdžentom prije pokretanja programa.
- Ako deterdžent u vidu gelu nije tečan ili je u obliku kapsule tečne tablete, stavite je direktno u bubanj prije pranja.
- Stavite deterdžent u tableti u odjeljak za glavno pranje (odjeljak br. „2”) ili direktno u bubanj prije pranja.

### Korištenje štirke

- Stavite tečnu štirku, štirku u prahu ili bojilo za tkanine u odjeljak za omekšivač.
- Ne koristite omekšivač i štirku zajedno u programu pranja.
- Obrišite unutrašnjost proizvoda vlažnom i čistom krpom nakon korištenja štirke.

### Upotreba sredstva protiv kamenca

- Kada je potrebno, koristite samo sredstvo protiv kamenca proizvedeno za mašine za pranje veša.

### Korištenje izbjeljivača i dekolikatora

- Odaberite program sa pretpranjem i dodajte izbjeljivač na početku pretpranja. Nemojte stavljati deterdžent u odjeljak za pretpranje. Kao alternativu odaberite program s dodatnim ispiranjem i dodajte izbjeljivač dok proizvod prima vodu iz odjeljka za deterdžent tokom prvog koraka ispiranja.
- Nemojte miješati i koristiti izbjeljivač i deterdžent zajedno.
- Pošto izbjeljivač može izazvati iritaciju kože koristite samo male količine (1/2 šoljice čaja - otprilike 50 ml i dobro isperite rublje.
- Ne sipajte izbjeljivač direktno na rublje.
- Ne koristite izbjeljivač za obojenu odjeću.
- Odaberite program sa pranjem na niskim temperaturama dok koristite sredstva za bojenje na bazi kisika.
- Izbjeljivač na bazi kisika može se koristiti zajedno s deterdžentima. Međutim, ako nema isti viskozitet kao deterdžent, prvo stavite deterdžent u odjeljak br. „2” u fioci za deterdžent i sačekajte da proizvod spere deterdžent tokom dotoka vode. Dodajte sredstvo za bojenje u isti odjeljak dok mašina nastavlja primati vodu.

## 5.7 Savjeti za efikasno pranje

	Odjeća			
	Svijetle boje i bijelo rublje	Boje	Crne/tamne boje	Osjetljive tkanine/Vuna/Svila
	(Preporučeni raspon temperature zasnovan na nivou zaprljanja: 40-90 °C)	(Preporučeni opseg temperature baziran na nivou zaprljanja: hladno -40 °C)	(Preporučeni opseg temperature baziran na nivou zaprljanja: hladno -40 °C)	(Preporučeni opseg temperature baziran na nivou zaprljanja: hladno -30 °C)

Nivo zaprljanja	<p><b>Jako zaprljano</b> (teške mrlje kao što su od trave, kafe, voća i krvi.)</p>	<p>Možda će biti neophodno da prethodno tretirate mrlje ili izvršiti pretpranje.</p> <p>Praškasti i tečni deterdženti preporučeni za bijelo rublje mogu se koristiti u dozama preporučenim za teško zaprljanu odjeću. Preporučuje se da se koriste praškasti deterdženti za uklanjanje mrlja od gline i zemlje i mrlje koje su osjetljive na izbjeljivače.</p>	<p>Deterdženti u prahu i tečni deterdženti koji se preporučuju za boje mogu biti korišteni u dozama koje su preporučene za teško zaprljanu odjeću. Preporučuje se da se koriste praškasti deterdženti za uklanjanje mrlja od gline i zemlje i mrlje koje su osjetljive na izbjeljivače. Trebali bi se koristiti deterdženti koji ne sadrže dekoloratore.</p>	<p>Tečni deterdženti koji su odgovarajući za boje i crne/tamne boje mogu biti korišteni u dozama koje su preporučene za teško zaprljanu odjeću.</p>	<p>Preferirajte tečne deterdžente proizvedene za osjetljivu odjeću. Vunena i svilena odjeća se mora prati specijalnim deterdžentima za vunu.</p>
	<p><b>Normalno zaprljana</b> (Na primjer, mrlje od tijela na kragni ili manžetama)</p>	<p>Praškasti i tečni deterdženti preporučeni za bijelo rublje mogu se koristiti u dozama preporučenim za normalno zaprljanu odjeću.</p>	<p>Deterdženti u prahu i tečni deterdženti koji se preporučuju za boje mogu biti korišteni u dozama koje su preporučene za normalno zaprljanu odjeću. Trebali bi se koristiti deterdženti koji ne sadrže dekoloratore.</p>	<p>Tečni deterdženti koji su odgovarajući za boje i crne/tamne boje mogu biti korišteni u dozama koje su preporučene za blago zaprljanu odjeću.</p>	<p>Preferirajte tečne deterdžente proizvedene za osjetljivu odjeću. Vunena i svilena odjeća se mora prati specijalnim deterdžentima za vunu.</p>
	<p><b>Blago zaprljana</b> (Ne postoje vidljive mrlje.)</p>	<p>Praškasti i tečni deterdženti preporučeni za bijelo rublje mogu se koristiti u dozama preporučenim za blago zaprljanu odjeću.</p>	<p>Deterdženti u prahu i tečni deterdženti koji se preporučuju za boje mogu biti korišteni u dozama koje su preporučene za blago zaprljanu odjeću. Trebali bi se koristiti deterdženti koji ne sadrže dekoloratore.</p>	<p>Tečni deterdženti koji su odgovarajući za boje i crne/tamne boje mogu biti korišteni u dozama koje su preporučene za blago zaprljanu odjeću.</p>	<p>Preferirajte tečne deterdžente proizvedene za osjetljivu odjeću. Vunena i svilena odjeća se mora prati specijalnim deterdžentima za vunu.</p>

## 5.8 Trajanje prikazanog programa

Možete vidjeti vrijeme trajanja programa na displeju vaše mašine dok vršite odabir programa. Ovisno o količini rublja koju stavljate u mašinu, pjene, uslova neuravnoteženog punjenja, fluktuacija u napajanju, pritiska vode i postavkama programa, vrijeme trajanja programa se podešava automatski tokom rada programa.

**POSEBAN SLUČAJ:** Na početku programa Cottons i Cotton Eco, displej prikazuje vrijeme trajanja za punjenje do pola. To predstavlja najčešći slučaj korištenja. Nakon pokretanja programa, za 20-25 minuta mašina će detektovati stvarnu količinu punjenja. Ako je detektovana količina punjenja veća od punjenja do pola, program pranja će se prilagoditi u skladu s tim i vrijeme trajanja programa će se automatski povećati. Ovu promjenu možete pratiti na displeju.

## 6 Rukovanje proizvodom



Prvo pročitajte „Sigurnosna uputstva“!

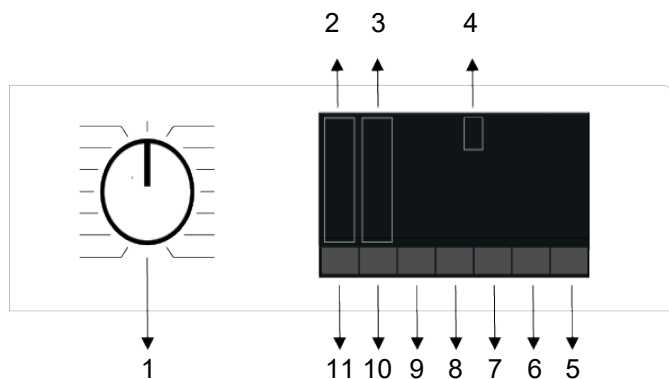

- |  |   |
|--|---|
| 1 Dugme odabira programa                     | 2 Svjetla indikatora za nivo temperature  |
| 3 Svjetla indikatora za nivo centrifugiranja | 4 Ekran                                   |
| 5 Dugme Start/pauza                          | 6 Dugme podešavanja vremena završetka     |
| 7 Dugme pomoćne funkcije 3                   | 8 Dugme pomoćne funkcije 2                |
| 9 Dugme pomoćne funkcije 1                   | 10 Dugme za podešavanje brzine centrifuge |
| 11 Dugme za podešavanje temperature          |   |

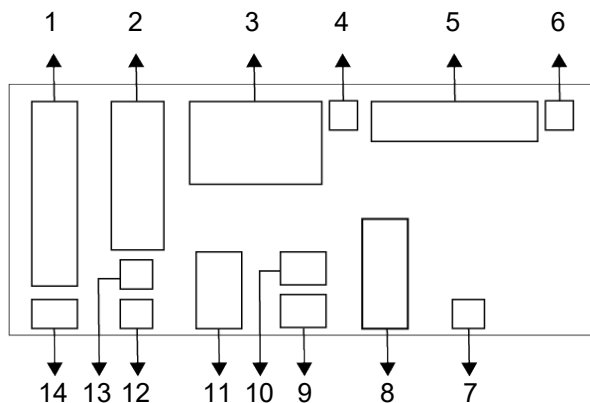

- |    |  |    |  |
|----|--|----|--|
| 1  | Indikator temperature                    | 2  | Indikator brzine centrifugiranja       |
| 3  | Informacije o trajanju                   | 4  | Simbol omogućenog zaključavanja vrata  |
| 5  | Indikator praćenja programa              | 6  | Indikator nestanka vode                |
| 7  | Indikator aktivirane odgode početka rada | 8  | Indikatori dodatnih funkcija 3         |
| 9  | Indikatori dodatnih funkcija 2           | 10 | Simbol za aktiviranje blokade za djecu |
| 11 | Indikatori dodatnih funkcija 1           | 12 | Indikator programa bez centrifugiranja |
| 13 | Indikator obustavljanja ispiranja        | 14 | Indikator hladne vode                  |



Vizualni prikazi koji se upotrebljavaju za opis uređaja u ovom dijelu shematski su i možda ne odgovaraju u potpunosti svojstvima vašeg uređaja.

### 6.3 Tabela programa i potrošnje

Program						Pomoćne funkcije					Temperatura °C
	Temperatura °C	Max. opterećenje (kg)	Potrošnja vode (l)	Potrošnja električne energije (kWh)	Max. brzina	Steam (Para)	Dodatno ispiranje	Pretpranje	SaveWater (Ušteda vode)	Fast/ Intensive (Brzo / intenzivno)	
Cottons	90	10	98,0	2,60	1400	*	*	*	*	*	Hladno - 90
	60	10	98,0	1,54	1400	*	*	*	*	*	Hladno - 90
	40	10	95,0	1,03	1400	*	*	*	*	*	Hladno - 90
Eco 40-60	40***	10	67,0	0,820	1400						40-60
	40***	5	56,0	0,556	1400						40-60
	40***	2,5	38,0	0,276	1400						40-60
Synthetics	60	4	76,0	1,08	1200	*	*	*	*	*	Hladno - 60
	40	4	74,0	0,62	1200	*	*	*	*	*	Hladno - 60
Xpress / Super Xpress	90	10	75,0	2,19	1400	*	*			*	Hladno - 90
	60	10	75,0	1,11	1400	*	*			*	Hladno - 90
	30	10	75,0	0,20	1400	*	*			*	Hladno - 90
Xpress / Super Xpress + Fast/ Intensive	30	2	45,0	0,10	1400	*	*			*	Hladno - 90
GentleCare/ Wool/Hand Wash	40	2	60,0	0,54	800		*				Hladno - 40
Dark Care/Jeans	40	5	86,0	0,74	1200	*	*	*	*	*	Hladno - 40
Mix	40	4	83,0	0,80	800	*		*	*	*	Hladno - 40
Drum Clean	90	-	80,0	2,30	600	*					90
StainExpert	60	5	86,0	1,85	1400			*	*		30-60
Hygiene+	90	9	125,0	3,00	1400	*	*				20-90
Shirts	60	4	70,0	1,40	800	*	*	*	*	*	Hladno - 60
SteamTherapy	-	1	1,5	0,11	-	*					Hladno
ColdWash	-	5	55,0	0,30	1400						Hladno

\* : Po izboru.

\* : Automatski odabrano, ne može se otkazati.

\*\*\* : Program Eco 40-60 je testni program prema izboru temperature od 40 °C, EU regulativi EU/2019/2014 i EN 60456: 2016 / A11: Standard 2020.

- : O maksimalnom opterećenju informirajte se u opisu programa.



Pročitajte odjeljak za ugradnju u priručniku prije prvog korištenja. Dodatne funkcije u tabeli mogu da se razlikuju prema modelu Vaše mašine.

Potrošnja vode i struje može se razlikovati od onih prikazanih u tabeli, zavisno od promjena u pritisku vode, tvrdoći i temperaturi vode, temperaturi okoline, vrsti i količini veša, izboru dodatnih funkcija i brzine centrifuge i promjenama u naponu struje. Proizvođač može promijeniti obrazac odabira pomoćnih funkcija. Novi obrasci odabira mogu se dodati ili ukloniti. Brzina centrifuge uređaja može se razlikovati ovisno o programu; ova brzina ne može prijeći maksimalnu brzinu centrifuge uređaja. Količina buke i vlage razlikuje se ovisno o brzini centrifuge; kada se tokom faze centrifugiranja odabere veća brzina centrifuge, tada će veš biti manje vlažan ali će nivo buke biti veća na kraju programa.



Vrijeme trajanja pranja možete vidjeti na displeju mašine prilikom odabira programa. Zavisno od količine veša kojeg ste stavili u svoju mašinu, može se pojaviti razlika od 1-1,5 sat između vremena trajanja pokazanog na displeju i stvarnog vremena trajanja ciklusa pranja. Vrijeme trajanja će se automatski ažurirati ubrzo nakon što pranje započne. Uvijek odaberite najnižu odgovarajuću temperaturu. Najučinkovitiji programi u pogledu potrošnje energije uglavnom su oni koji peru na nižim temperaturama i duže traju.

Vrijednosti potrošnje (BOS)

	Odabir temperatur e °C	Brzina centrifuge (ciklus/min)	Kapacitet (kg)	Trajanje programa (h:min)	Potrošnja energije (kWh/ciklus)	Potrošnja vode (litar/ciklus)	Temperatur a rublja (°C)	Procenat preostale vlage (%)
Eco 40-60	40	1400	10,0	03:48	0,820	67,0	33	51,0
	40	1400	5	02:53	0,556	56,0	31	53,8
	40	1400	2,5	02:53	0,276	38,0	22	56,0
Cottons	20	1400	10	03:40	0,490	95,0	20	53,9
	60	1400	10	03:40	1,540	98,0	60	53,9
Synthetics	40	1200	4	02:20	0,620	74,0	40	40
Xpress / Super Xpress	30	1400	10	00:28	0,200	75,0	23	62

Vrijednosti potrošnje date za programe koji nisu program Eko 40-60 su samo indikativne.

## 6.4 Odabir programa

1. Odaberite program koji odgovara vrsti, količini i zaprljanosti veša u skladu s „Tabelom programa i potrošnje”.



Programi su ograničeni najvišom brzinom okretanja prikladnom za tu konkretnu vrstu tkanine.

Kada birate program, uvijek vodite računa o vrsti tkanine, boji, stepenu zaprljanja i dozvoljenoj temperaturi vode.

2. Odaberite željeni program uz pomoć ručice za odabir programa.

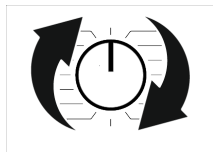

## 6.5 Programi

### • EnergySpin

Ova funkcija radi u svim programima

označenim simbolom  na kontrolnoj tabli proizvoda.

Osigurava efikasnije korištenje vašeg deterđenta uz visoko mehaničko kretanje tokom pranja. Na taj način čuva kvalitet pranja bez potrebe za dugotrajnim zagrijavanjem rublja i smanjuje potrošnju energije.

### • Eco 40-60

U programu ECO 40-60 možete prati normalno prljav pamučni veš za koje je naznačeno da se peru zajedno na 40 °C ili 60 °C. Ovaj program je standardni program testiranja u skladu sa zakonima EU-a o ekološki odgovornom dizajnu i energetskom označavanju.

Iako je ovom programu potrebno više vremena za pranje od drugih programa pranja, učinkovitiji je u pogledu potrošnje energije i vode. Stvarna temperatura vode može se razlikovati od navedene temperature pranja. Kod pranja veša u manjim količinama (primjerice ½ kapaciteta ili manje), trajanje faza programa može se automatski skratiti. U tom slučaju dodatno se smanjuje potrošnja energije i vode.

### • Cottons

Svoju izdržljivu pamučnu odjeću (plahte, posteljina, peškire, kućne ogrtače, donji veš itd.) možete prati na ovom programu. Pritiskom na taster funkcije brzog pranja, vrijeme programa je značajno kraće, ali učinkovito pranje je osigurano intenzivnim pokretima pranja. Ako funkcija brzog pranja nije odabrana, osigurana je učinkovita izvedba pranja i ispiranja za vaš vrlo prljavi veš.

### • Synthetics

Majice kratkih rukava, bluze, mješavine sintetike/pamuka, itd. možete prati svoju odjeću u ovom programu. Pritiskom na taster funkcije brzog pranja značajno se skraćuje vrijeme programa i osigurava učinkovita izvedba pranja za vaš čisti veš. Ako funkcija brzog pranja nije odabrana, osigurana je učinkovita izvedba pranja i ispiranja za vaš vrlo prljavi veš.

### • GentleCare / Wool/Hand Wash

Koristite ovaj program za pranje vaše vunene/osjetljive odjeće. Odaberite odgovarajuću temperaturu za etiketu vašeg veša. Vaša odjeća se pere vrlo delikatnim pokretima kako se ne bi oštetila.

### • Hygiene+

Primjena koraka pare na početku programa olakšava omekšavanje prljavštine. Ovaj program uključuje intenzivno i dugotrajno pranje i visokotemperaturno antialergijsko i higijensko pranje rublja (odjeća za bebe, posteljina, posteljina, donji veš itd.) koristi se za onog ko ga nosi. Visoki nivo higijene osiguran je primjenom pare prije programa, dugotrajnim zagrijavanjem i dodatnim koracima ispiranja.

• Program je testiran od strane British Allergy Foundation (Allergy UK) na temperaturi od 60 °C i odobren za higijensku učinkovitost i učinkovitost uklanjanja alergena.





Allergy UK je robna marka British Allergy Foundation. Pečat odobrenja stvoren je kako bi uputio one koji traže savjet da proizvod značajno smanjuje količinu alergena u okruženju alergičnih osoba ili ograničava/smanjuje/eliminira alergene. Njegova je svrha pružiti dokaze da su proizvodi znanstveno testirani ili ispitani kako bi se dobili mjerljivi rezultati.

#### • Spin + Drain

Koristite ovaj program za uklanjanje vode s odjeće/unutrašnjosti mašine.

#### • Rinse

Ovaj program koristite kada želite obaviti odvojeno ispiranje ili štirkanje.

#### • SteamTherapy

Upotrijebite ovaj program za smanjivanje nabora i vrijeme glačanja vašeg malog pamučnog, sintetičkog ili miješanog veša bez mrlja.



Ovo nije program za pranje. U ovom programu možete koristiti deterdžent, izbjeljivač, sredstvo za uklanjanje mrlja itd. Nemojte dodavati kemikalije.

#### • Shirts

Koristite ovaj program za pranje vaših pamučnih, sintetičkih i sintetičkih košulja. Ovaj program omogućuje da se veš manje gužva. Para se primjenjuje na kraju programa kako bi se pomogla funkcija smanjenja nabora. Para i poseban profil zatezanja koji se primjenjuje na kraju programa smanjuju bore na Vašim košuljama. Kada je odabrana funkcija za brzo pranje, koristi se algoritam pretpranja.

- Nanesite hemikaliju za prethodnu obradu izravno na veš ili dodajte deterdžent u mašinu iz odjeljka za deterdžent u prahu s deterdžentom. Na taj način možete postići performanse koje dobivate normalnim pranjem u puno kraćem vremenu. Vaše će košulje trajati dulje.

Ako namjeravate koristiti funkciju vremenske odgode na vašoj mašini, nemojte koristiti hemikaliju za pretpranje. Hemikalija za pretpranje može teći preko vašeg veša, uzrokujući stvaranje mrlja na vašem vešu.

\*\* Preporučuje se da ne perete svoje košulje s više od 6 košulja kako biste smanjili nivo nabora na ovom programu. na kraju pranja kod pranja u kapacitetima većim od 6 jedinica; mogu se vidjeti razlike u stepenu izgužvanosti i količini vlage iznad majica.

#### • Xpress / Super Xpress

Koristite ovaj program za pranje vaše pamučne odjeće s vrlo malo prljavštine i bez mrlja u kratkom vremenu. Uz odabranu funkciju brzog pranja, vrijeme programa može se skratiti do 14 minuta. Ako odaberete funkciju za brzo pranje, smijete prati najviše 2 (dva) kg veša.

#### • Dark Care/Jeans

Upotrebljavajte ovaj program kako biste zaštitili boje odjeće ili traperera. Ovaj program osigurava visoku učinkovitost pranja zahvaljujući posebnom kretanju bubnja, čak i pri niskim temperaturama. Preporučuje se korištenje tekućeg deterdženta ili šampona za vunu za tamne boje. Vuna, itd. ne perite svoju osjetljivu odjeću na ovom programu.

#### • Drum Clean

Koristite redovno (svaka 1-2 mjeseca) za čišćenje kotla i osiguravanje odgovarajuće higijene. Pokrenite program kada je mašina potpuno prazna. Za bolje rezultate koristite sredstvo za uklanjanje kamenca u prahu (sredstvo za čišćenje kotla) prikladno za mašine za veš s odabranom funkcijom deterdženta u prahu. Nakon što je program završio, ostavite vrata za punjenje otvorena kako bi se unutrašnjost perilice osušila.



Ovo nije program za pranje. Ovo je program održavanja.

Nemojte pokretati ovaj program s bilo čim unutar mašine. Kada pokušate pokrenuti, mašina automatski detektira da se unutra nalazi teret, možete prekinuti program ili nastaviti program ovisno o modelu vaše mašine. Aktivno čišćenje se neće dogoditi ako se program nastavi.

#### • Mix

Na ovom programu možete prati svoju pamučnu i sintetičku odjeću bez odvajanja.

#### • ColdWash

Upotrebljavajte za pranje normalno zaprljanog i izdržljivog pamučnog/sintetičkog veša. Zahvaljujući algoritmu pranja specifičnom za program, osigurano je učinkovito pranje bez izlaganja veša visokim temperaturama.

#### • StainExpert

Vaša mašina ima poseban program za mrlje koji osigurava najučinkovitije uklanjanje različitih vrsta mrlja. U ovom programu perite svoju nešarenu, izdržljivu pamučnu odjeću, a nikada ne perite osjetljivu i šarenu odjeću i odjeću. Uvijek provjerite etiketu odjeće na vešu prije pranja (pamučna majica na visokoj temperaturi, hlače, kratke hlače, majica prikladna za dugo pranje; dječja odjeća, pidžama, pregača za hranu, stolnjak, plahte, posteljina, jastučnica, peškir za plažu, peškir za blagovaonicu; preporučuju se čarape, pamučni donji veš, itd. odjeća). U automatskom programu za mrlje možete prati 24 vrste mrlja prikazane u nastavku, grupirane u tri različite grupe koje se mogu odabrati tasterom za podešavanje "brzo/intenzivno". Ovisno o odabranoj skupini mrlja, pokreće se poseban program koji je promijenio vrijeme suzbijanja vode, ritam pranja, vrijeme pranja i ispiranja.

**Možete pronaći sljedeće grupe mrlja koje se mogu odabrati tasterom za podešavanje "brzo/intenzivno":**

**Kada je odabrano "zauzeto";**

Znoj, prljavi ovratnik, hrana, majoneza, preljevi za salatu, šminka, mašinsko ulje, hrana za djecu

**Kada nije odabrano "brzo/intenzivno";**

Krv, čokolada, puding, trava, blato, jaja, maslac, curry umak.

**Kada je odabrano "brzo".**

Čaj, kava, sok, kečap, crveno vino, kola, džem, ugljen

1. Odaberite program za bojenje.
2. Pronađite mrlju koju želite ukloniti iz gornjih grupa i odaberite odgovarajuću grupu pomoću dugmeta za odabir pomoćne funkcije Quick/dense.
3. Pažljivo pročitajte etiketu na odjevnom predmetu i provjerite jesu li odabrane odgovarajuća temperatura i brzina stezanja.

## 6.6 Odabir temperature

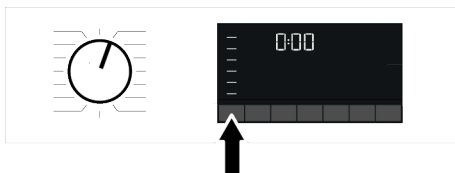

Kad god izaberete novi program, temperatura predviđena za taj program pojavit će se na indikatoru temperature. Moguće je da preporučena vrijednost temperature nije maksimalna temperatura koja se može odabrati za trenutni program.

Pritisnite dugme podešavanje temperature i promijenite temperaturu. Temperatura će se postepeno smanjiti.



U programima u kojima nije dopuštena promjena temperature ništa se ne može promijeniti.

Također, temperaturu možete promijeniti nakon početka pranja. Promjena je moguća ako to dopuštaju koraci pranja.



Ako listate do opcije za pranje hladnom vodom i ponovno pritisnete taster za podešavanje temperature, na ekranu će se pojaviti preporučena maksimalna temperatura za taj program. Ponovno pritisnite taster za podešavanje temperature da biste smanjili temperaturu.



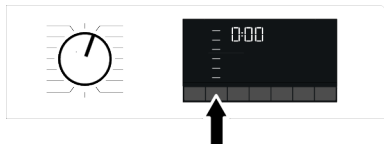

U programima u kojima nije dopuštena promjena brzine centrifuge ništa se ne može promijeniti.

## 6.7 Odabir brzine centrifuge



Svaki put kad odaberete novi program, indikator brzina centrifuge pokazuje preporučenu brzinu centrifuge odabranog programa. Kod odabira novog programa, preporučena brzina centrifuge odabranog programa prikazana je na indikatoru brzine centrifuge.

Promijenite brzinu centrifuge pritiskom na dugme podešavanje brzine centrifuge. Brzina centrifuge smanjuje se postupno. Zatim se, zavisno od modela ovog proizvoda, na displeju prikazuju opcije

„Zadržavanje ispiranja ” i „Bez centrifuge ”.

Ako ne želite izvaditi odjeću odmah nakon završetka programa, možete se koristiti funkcijom zadržavanja ispiranja, čime ćete spriječiti gužvanje odjeće do kojeg dolazi kada mašina ispušta vodu.

Ova funkcija zadržava veš u vodi za konačno ispiranje. Ako želite centrifugirati rublje nakon funkcije zadržavanja ispiranja:

1. Podesite brzinu obrtanja.
2. Pritisnite dugme Start/Pauza. Program će se nastaviti. Mašina ispušta vodu i veš se stavlja na centrifugu.

Ako želite ispuštiti vodu na kraju programa bez korištenja centrifuge tada koristite funkciju bez centrifuge.

Možete promijeniti brzinu centrifuge nakon početka pranja ako to dopuštaju koraci pranja. Promjene nisu moguće ako to koraci ne dopuštaju.

## Zadržavanje ispiranja

Ako ne želite izvaditi odjeću odmah nakon završetka programa, možete se koristiti funkcijom zadržavanja ispiranja i zadržati vodu u posljednjem ispiranju, čime ćete spriječiti gužvanje odjeće do kojeg dolazi kada mašina ispušta vodu. Pritisnite taster Početak/Pauza nakon ovog procesa ako želite izbaciti vodu bez centrifuge. Program će se nastaviti i završiti nakon ispuštanja vode.

Ako želite staviti na centrifugu veš koji je u vodi, prilagodite brzinu centrifuge i pritisnite dugme za početak/pauzu. Program će se nastaviti. Voda se ispušta, veš se centrifugira i program je završen.

## 6.8 Odabir pomoćne funkcije

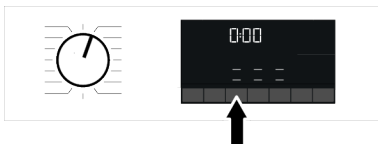

Odaberite željene funkcije prije nego što pokrenete program. Kada odaberete program, zajedno s njim zasvijetlit će ikone simbola pomoćne funkcije koja je odabrana.



Kada se pritisne dugme dodatne funkcije koje nije moguće odabrati u skladu s trenutnim programom, mašina za pranje će se oglasiti zvukom upozorenja.

Neke funkcije ne mogu biti odabrane zajedno. Ako je druga pomoćna funkcija suprotna onoj odabranoj prije pokretanja mašine, ta prva funkcija će biti otkazana, a druga pomoćna odabrana funkcija će ostati aktivna.

Pomoćna funkcija koja nije kompatibilna s datim programom se ne može odabrati (pogledajte "Tabelu programa i potrošnje")

Neki programi imaju pomoćne funkcije koje moraju raditi istovremeno. Te funkcije ne mogu biti otkazane.

## 6.8.1 Pomoćne funkcije

### • Fast/ Intensive (Brzo / intenzivno)

Ovom funkcijom možete skratiti ili produljiti trajanje programa. Ovisno o odabranom programu, može biti razlika u povećanju i smanjenju vremena. U slučaju da brza ili TEŠKA uzica ne izgori, prikazuje se odgovarajuće vrijeme programa za vaš normalno prljavi veš.

Ovisno o odabiru programa, značajka Intenzivno može biti automatski odabrana.

U ovom slučaju će jako gorjeti na dasci. Kada perete vrlo prljavu odjeću, možete koristiti intenzivni izbor kako biste postigli bolji učinak pranja.

Vrijeme pranja slabo zaprljanog veša možete skratiti pritiskom na dugme brzo/ intenzivno na odabranim programima. Nakon što pritisnete dugme, LED će se isključiti i doći ćete do odgovarajućeg vremena programa za vašeg normalno prljavog veša. Kad drugi put pritisnete isti taster, brzo će izgorjeti, lagano skraćujući vrijeme i prikazujući minimalno vrijeme programa, prikladno za vaš nedovoljno zaprljan veš. Odabir ove funkcije može skratiti trajanje dotičnih programa do 50%. Zahvaljujući optimiziranim koracima pranja,

visokoj mehaničkoj pokretljivosti i optimalnoj potrošnji vode, postiže se visok učinak pranja unatoč kraćem trajanju.

### • Steam (Para)

Ova funkcija pomaže smanjiti nabore, skraćuje vrijeme peglanja i omekšava i uklanja prljavštinu s vašeg pamučnog, sintetičkog i miješanog veša.

\*Pod uslovima primjene funkcije pare na kraju programa, odjeća može biti toplija na kraju pranja. To se očekuje unutar uslova rada programa.



nemojte koristiti tekuće deterđente kada aktivirate funkciju pare osim ako nemate spremnik za tekućinu ili mogućnost doziranja tekućeg deterđenta. Postoji opasnost od mrlja na vešu.

### • Water Mode

Ovo dugme za pomoćnu funkciju koristi se za odabir uštede vode, pretpranja i dodatnog ispiranja ili dodatne pomoćne funkcije za vodu, zavisno od modela vašeg proizvoda. Detaljne informacije o tome kako napraviti odabir možete pronaći u opisu odgovarajuće pomoćne funkcije.

### • Ušteda vode

Ova se funkcija odabire pritiskom na dugme pomoćne funkcije WaterMode jednom za sve programe navedene kao izborne u tabeli programa i potrošnje. Ova je funkcija namijenjena za vaš nedovoljno zaprljani veš koji zahtijeva upotrebu male količine deterđenta (pogledajte „Pravilno pranje”). Smanjuje količinu vode bez žrtvovanja učinka pranja, osiguravajući ekološki prihvatljivo pranje.

### • Dodatno ispiranje

Ovu funkciju možete koristiti za sve programe označene kao izborne u tablici programa i potrošnje. Ova se funkcija odabire pritiskom na taster WaterMode dva puta za programe u kojima se može odabrati pomoćna funkcija za uštedu vode i pritiskom na taster WaterMode jednom za programe u kojima se pomoćna funkcija za uštedu vode ne može odabrati.

Ova funkcija omogućuje mašini da izvrši još jedno ispiranje uz ispiranje nakon glavnog pranja. Na taj način, osjetljiva koža (koža beba, koža sklona alergijama, itd.) može smanjiti rizik od uticaja vrlo male količine deterdženta koja može ostati u vešu.

### 6.8.2 Funkcije/Programi odabrani pritiskom funkcijskih tastera na 3 sekunde

#### • Pretpranje

Ova funkcija se može odabrati pritiskom i držanjem odgovarajuće tipke za pomoćnu funkciju 3 sekunde.

Pretpranje se isplati samo za jako prljavo rublje. Ako ne upotrebljavate pretpranje, uštedjet ćete energiju, vodu, deterdžent i vrijeme.

#### • Zaštita od djece

Koristeći funkciju Zaključavanje za zaštitu djece, možete spriječiti djecu da diraju mašinu. Na taj način možete spriječiti promjene programa koji je u toku.



S uključenom blokadom za djecu možete uključiti i isključiti mašinu dugmetom za uključivanje/isključivanje. Kada ponovno pokrenete mašinu, program nastavlja tamo gdje je stao. Ako se tasteri pritisnu dok je zaključavanje za djecu aktivno, oglašava se zvučno upozorenje. Ako se dugme pritisne pet puta zaredom, zvučni signal se poništava.

### Za aktiviranje funkcije Zaključavanje za zaštitu djece:

Pritisnite i držite dugme odgovarajuće pomoćne funkcije 3 sekunde. Kada odbrojavanje "3-2-1" na ekranu završi, na ekranu se pojavljuje ikona dječje brave. Kada se pojavi ovo upozorenje, možete otpustiti taster pomoćne funkcije 3.

### Deaktiviranje blokade za djecu:

Pritisnite i držite dugme odgovarajuće pomoćne funkcije 3 sekunde. Ikona dječje brave nestaje kada završi odbrojavanje "3-2-1" na ekranu.

## 6.9 Vrijeme završetka

### Prikaz vremena

Kada je odabrana funkcija vremena završetka, preostalo vrijeme do početka programa prikazano je u satima kao što su 1h, 2h, a preostalo vrijeme za završetak programa nakon što vaš program počne prikazano je u satima i minutama kao u primjeru 01:30.



Trajanje programa se može razlikovati od vrijednosti navedenih u odjeljku „Tabela programa i potrošnje“ u zavisnosti od pritiska vode, tvrdoće vode i temperature, temperature okoline, vrste i količine veša, izbora dodatnih funkcija i promjena električnog napona. Nakon određenog perioda nakon aktiviranja funkcije vremena završetka, uređaj prelazi u način rada pripravnosti te neka LED svjetla na ekranu više ne svijetle. Ako korisnik izvrši neki unos, tada će LED svjetla ponovno zasvijetliti.

Pomoću funkcije Vrijeme završetka, pokretanje programa može biti odloženo i do 24 sata. Nakon pritiska na dugme Vrijeme završetka, prikazaće se procijenjeno vrijeme završetka programa. Ako je podešeno Vrijeme završetka indikator, Vrijeme završetka svijetli.

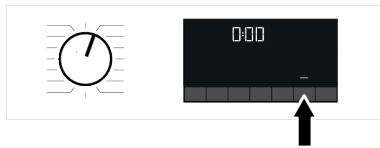

Da bi se aktivirala funkcija End Time i program završio na kraju određenog vremena, nakon podešavanja vremena morate pritisnuti dugme Start/Pauza.

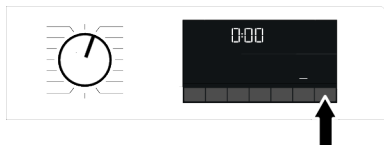

Ako želite da otkažete funkciju Vremena završetka, okrenite dugme u položaj za uključivanje i isključivanje mašine.



Kada aktivirate funkciju Vrijeme završetka, nemojte dodavati tečni deterdžent u odjeljak za deterdžent u prahu br. 2. Postoji opasnost od fleka na odjeći.

1. Otvorite vrata za stavljanje veša, stavite veš i deterdžent, itd.
2. Odaberite program pranja, temperaturu, brzinu okretaja i, ako je to potrebno, pomoćne funkcije.
3. Podesite vrijeme završetka po vašem izboru pritiskom na dugme Vrijeme završetka. Indikator Vremena završetka svijetli.
4. Pritisnite dugme Start/Pauza. Počinje odbrojavanje za vrijeme završetka.



Dodatni veš se može dodati u mašinu tokom odbrojavanja vremena završetka. Na kraju odbrojavanja, indikator Vremena završetka se gasi, ciklus pranja počinje i vrijeme odabranog programa se pojavljuje na displeju.

## 6.10 Pokretanje programa

1. Pritisnite taster početak / pauzu da biste pokrenuli program.

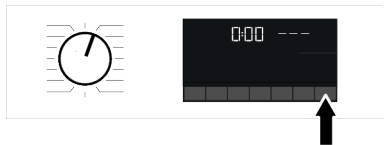

2. Lampica dugmeta Start /Pauza koja je ranije bila isključena počinje da svijetli neprekidno, što ukazuje na to da je program pokrenut.

3. Vrata za punjenje veša su zaključana. Simbol brave za vrata pojavljuje se na ekranu nakon zaključavanja vrata za punjenje.
4. Indikatorska svjetla Praćenja programa na ekranu prikazaće trenutni programski korak.

## 6.11 Brava vrata za punjenje

Na vratima za punjenje mašine postoji sistem za zaključavanje koji sprečava otvaranje vrata za punjenje kada nivo vode nije odgovarajući.

Simbol za zaključana vrata pojavljuje se na ekranu nakon zaključavanja vrata za punjenje.



### Otvaranje vrata za punjenje u slučaju nestanka struje:



U slučaju nestanka struje, ručku vrata za punjenje za slučaj nužde ispod poklopca filtra pumpe možete koristiti za ručno otvaranje vrata za punjenje.



Kako biste izbjegli prelivanje vode prije otvaranja vrata za punjenje, uvjerite se da u mašini nema vode.

1. Ugasite i isključite uređaj iz utičnice.
2. Otvorite poklopac filtera pumpe.

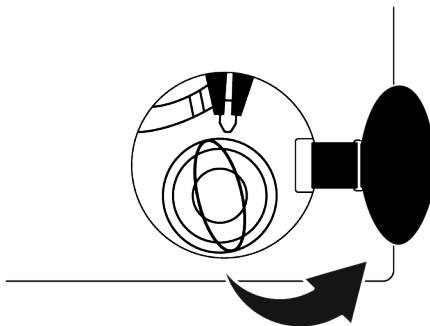

3. Alatkom povucite i otpustite ručku za slučaj nužde na vratima za punjenje. Zatim, otvorite vrata za punjenje.

4. Ako se vrata za punjenje ne otvore, ponovite prethodni korak.

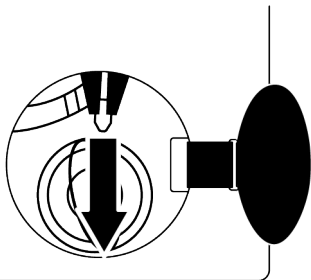

## 6.12 Mijenjanje odabira nakon što je program pokrenut

### Dodavanje veša kad je program već počeo:

Ako je nivo vode u uređaju odgovarajuća kad pritisnete dugme početak/pauza, tada će se deaktivirati zaključavanje vrata, vrata će se otvoriti i vi ćete moći dodati veš. Ikona za zaključavanje vrata na ekranu isključit će se kad se zaključavanje vrata deaktivira. Nakon dodavanja veša zatvorite vrata i ponovo pritisnite dugme početak/pauza za nastavak ciklusa pranja.

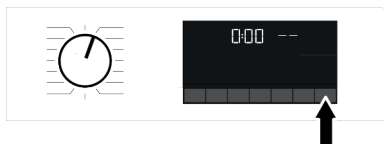

Ako nivo vode u uređaju nije odgovarajuć kada pritisnete dugme početak/pauza, tada se zaključavanje vrata ne može deaktivirati te ikona zaključavanja vrata na ekranu i dalje svijetli.

**i** Ako je temperatura vode unutar mašine viša od 50°C, ne možete deaktivirati zaključavanje vrata zbog sigurnosnih razloga, čak i ako je nivo vode odgovarajuć.

### Prebacivanje mašine u režim pauze

Pritisnite dugme početak/pauza i prebacite uređaj u način prekinutog rada. Znak za pauzu bljeskat će na ekranu.

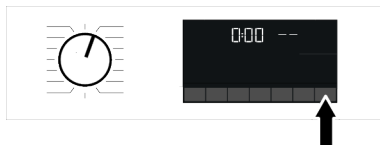

### Promjena odabira programa nakon početka programa:

Promjena programa je dozvoljena kada je trenutni program pokrenut, osim ako nije omogućeno Zaključavanje zbog djece. Ta radnja će otkazati trenutni program.



Odabrani program će iznova početi.

### Promjena pomoćne funkcije, brzine i temperature

Ovisno o korak do kojeg je program došao možete poništiti ili aktivirati dodatne funkcije. Pogledajte „Izbor dodatne funkcije“.

Također možete promijeniti postavke brzine i temperature. Vidite „Odabir brzine obrtaja“ i „Odabir temperature“.



Vrata za punjenje se neće otvoriti ako je temperatura vode u mašini visoka ili je nivo vode iznad osnovne linije vrata za punjenje.

## 6.13 Otkazivanje programa

Program se otkazuje kada se dugme za izbor programa okrene na drugi program ili se mašina isključi i ponovo uključi pomoću dugmeta za izbor programa.





Ako okrenete dugme za izbor programa kada je omogućeno zaključavanje zbog djece, program se neće otkazati. Trebali biste prvo otkazati dječju bravu.

Ako želite da otvorite vrata za punjenje pošto ste otkazali program, ali nije moguće otvoriti vrata za punjenje zbog toga što je nivo vode u mašini iznad osnove vrata za punjenje, onda okrenite dugme za izbor programa na program Pumpanje + centrifuga i iscijedite vodu iz mašine.

## 6.14 Kraj programa

Simbol završetka pojavljuje se na ekranu kada se program završi.

Ako ne pritisnete bilo koje dugme tokom 10 minuta, mašina će se prebaciti na režim ISKLJUČENO. Displej i svi indikatori će se ugasiti.

Koraci završenog programa prikazaće se ako pritisnete dugme za uključivanje/isključivanje.

## 7 Održavanje i čišćenje



Prvo pročitajte odjeljak "Sigurnosne upute"!

Vijek trajanja vašeg proizvoda se produžava, a česti problemi će se smanjiti ako se čisti u redovnim intervalima.

### 7.1 Čišćenje ladice za deterđent

Čistite fioku za deterđent u redovnim intervalima (jednom na svaka 4 do 5 pranja) kao što je navedeno u nastavku kako biste spriječili nakupljanje deterđenta u prahu.

Očistite sifon ako višak vode i mješavine omekšivača ostane u odjeljku za omekšivač.

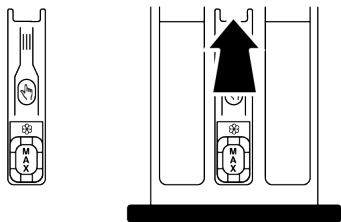

1. Pritisnite označeni dio sifona u odjeljku za omekšivač, a zatim povucite ladicu prema sebi da biste je izvadili.
2. Podignite i uklonite sifon straga kao što je prikazano.

3. Isperite ladicu i sifon u sudoperi sa dosta tople vode. Koristite rukavice ili odgovarajuću četku kako biste spriječili kontakt ostataka u ladici s kožom.
4. Čvrsto postavite sifon i fioku nazad nakon čišćenja.

### 7.2 Čišćenje vrata za punjenje i bubnja

Za proizvode sa programom za čišćenje bubnja, pogledajte odjeljak Upravljanje proizvodom



Ponovite postupak čišćenja bubnja svaka 2 mjeseca.

**NAPOMENA:** Koristite sredstvo protiv kamenca koje je prikladno za mašine za pranje rublja.

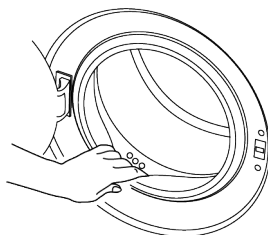

Nakon svakog pranja obratite pozornost da u proizvodu ne ostane stranih tvari. Ako su začepljene rupe na gumi na vratima koje su prikazane na slici u nastavku, odblokirajte rupe pomoću čačkalice.



Strane stvari će uzrokovati mrlje od hrđe u bubnju. Očistite mrlje sa površine bubnja koristeći sredstva za čišćenje za nerđajući čelik.

Nikada nemojte koristiti čeličnu vunu ili žicu za suđe. One će oštetiti obojene, hromirane i plastične površine.

Preporučujemo da na kraju programa obrišete gumu bubnja suhom i čistom krpom. Tako ćete ukloniti ostatke na gumi bubnja u vašoj mašini i spriječiti stvaranje neprijatnih mirisa.

### 7.3 Čišćenje tijela i upravljačke ploče

Prebrišite tijelo proizvoda sapunjavom vodom ili nekorozivnim blagim gel deterdžentima ako je potrebno, te posušite mekanom krpom.

Koristite samo mekane i vlažne krpe da čistite upravljačku ploču. Ne koristite sredstva za čišćenje koja sadrže izbjeljivača

### 7.4 Čišćenje filtera za ulaz vode

Na kraju svakog ventila za dovod vode na stražnjoj strani proizvoda nalazi se filter, kao i na kraju svakog crijeva za ulaz vode gdje su priključeni na slavinu. Ovi filteri sprječavaju da strane stvari i prljavština iz vode ulazi u proizvod. Filtere treba čistiti ako su zaprljani.

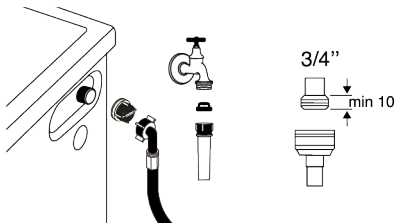

1. Zatvorite slavine.
2. Uklonite navrtke sa crijeva za dovod vode kako biste pristupili filterima na ventilima za ulaz vode i očistite ih odgovarajućom četkom. Ako su filteri previše prljavi, uklonite ih s njihovih mjesta pomoću kliješta i očistite na ovaj način.

3. Izvadite filtere na ravnim krajevima crijeva za dovod vode zajedno sa zaptivačima i temeljito ih očistite pod mlazom vode.
4. Zamijenite zaptivače i filtere pažljivo i ručno pritegnite navrtke crijeva.

### 7.5 Ispuštanje preostale vode i čišćenje filtra pumpe

Sistem filtera u vašem proizvodu sprječava da čvrsti predmeti kao što su dugmad, kovanice i vlakna tkanine blokiraju rotor pumpe tokom pražnjenja vode za pranje. Stoga, voda će se cijediti bez ikakvih problema i vijek trajanja pumpe će se produžiti.

Ako proizvod ne uspije isprazniti vodu, filter pumpe je začepljen. Filter se mora očistiti kad god je začepljen ili svaka 3 mjeseca. Prvo se mora isprazniti voda da bi se očistio filter pumpe.

Osim toga, prije transporta proizvoda (npr. pri preseljenju u drugu kuću) vodu treba potpuno isprazniti.



#### NAPOMENA:

Strane stvari koje ostanu u filteru pumpe mogu oštetiti vaš proizvod ili mogu izazvati probleme s bukom.

U regijama u kojima može doći do zamrzavanja, slavina mora biti zatvorena, sistemsko crijevo mora biti uklonjeno i voda u proizvodu mora biti ispražnjena kada proizvod nije u upotrebi.

Nakon svake upotrebe, isključite slavinu na koju je priključeno mrežno crijevo.

#### Da biste očistili prljav filter i ispuštali vodu:

1. Isključite proizvod da biste prekinuli napajanje.



Temperatura vode u unutrašnjosti proizvoda može rasti i do 90 °C. Kako biste izbjegli rizik od opekotina, očistite filter nakon što se voda u proizvodu ohladi.

2. Otvorite poklopac filtera.

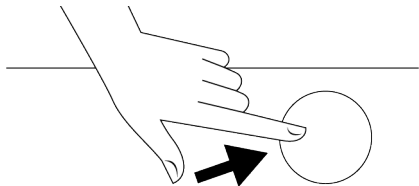

3. Slijedite donje procedure kako biste ispuštili vodu.

**Ako proizvod nema crijevo za ispuštanje vode u slučaju nužde, za ispuštanje vode:**

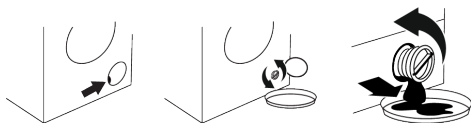

## 8 Otklanjanje smetnji



Prvo pročitajte odjeljak "Sigurnosne upute"!

**Programi se ne pokreću nakon zatvaranja vrata za punjenje.**

- Dugme Start / Pauza / otkazivanje nije pritisnuto. >>> Pritisnite dugme Start / Pauza / otkazivanje.
- Možda će biti teško zatvoriti vrata za punjenje u slučaju prekomjernog punjenja. >>> Smanjite količinu rublja i uvjerite se da su vrata za punjenje ispravno zatvorena.

**Program se ne može pokrenuti niti odabrati.**

- Proizvod za pranje rublja se prebacio na režim samozaštite zbog problema s napajanjem (linijski napon, pritisak vode, itd). >>> U zavisnosti od modela proizvoda, izaberite drugi program okretanjem dugmeta za izbor programa ili pritiskom i držanjem dugmeta za

- Postavite veliku posudu na kraj crijeva da biste pokupili vodu iz filtera.
  - Kada iz filtera pumpe počne da curi voda, olabavite ga okretanjem (u suprotnom smjeru kazaljke na satu). Pokupite vodu koja ističe u posudu koju ste postavili ispred filtera. Držite krpu spremnom za čišćenje vode koja se može proliti.
  - Potpuno okrenite i uklonite filter pumpe kada voda iz uređaja iscuri.
1. Očistite sve ostatke unutar filtera kao i vlakna, ako ih ima, oko područja rotora pumpe.
  2. Zamijenite filter.
  3. Ako se poklopac filtera sastoji od dva dijela, zatvorite poklopac filtera pritiskom na jezičak. Ako ima jedan dio, prvo postavite jezičke u donjem dijelu na njihova mjesta, a zatim pritisnite gornji dio da se zatvori.

uključivanje/isključivanje 3 sekunde da biste otkazali program. Prethodni program će biti otkazan. Vidjeti Otkazivanje programa ► 31]

**Voda u proizvodu.**

- Nešto vode je ostalo u proizvodu zbog postupaka kontrole kvaliteta u proizvodnji. >>> Ovo nije greška; voda ne šteti proizvodu.

**Proizvod ne prima vodu.**

- Slavina je isključena. >>> Uključite slavine.
- Crijevo za ulaz vode je povijeno >>> Ispravite crijevo.
- Filter za ulaz vode je začepljen. >>> Očistite filter.
- Vrata za punjenje nisu zatvorena. >>> Zatvorite vrata.

**Proizvod ne ispušta vodu.**

- Crijevo za vodu je začepjeno ili uvrnuto. >>> Očistite ili ispravite crijevo.

- Filter pumpe je začepljen. >>> Očistite filter pumpe.

#### **Proizvod vibrira ili pravi buku.**

- Proizvod stoji neuravnoteženo. >>> Podesite stalke da izbalansirate proizvod.
- Tvrde tvari su ušle u filter pumpe. >>> Očistite filter pumpe.
- Sigurnosni vijci za transport nisu uklonjeni. >>> Uklonite sigurnosne vijke za transport.
- Količina rublja u proizvodu je možda premala. >>> Dodajte još rublja u proizvod.
- Previše rublja je stavljeno u proizvod. >>> Izvadite nešto rublja iz proizvoda ili razaberite rukom da balansirate ravnomjerno u proizvodu.
- Proizvod je naslonjen na kruti predmet. >>> Uvjerite se da proizvod nije naslonjen ni na šta.

#### **Pojavilo se curenje vode na dnu proizvoda.**

- Crijevo za vodu je začepljeno ili uvrnuto. >>> Očistite ili ispravite crijevo.
- Filter pumpe je začepljen. >>> Očistite filter pumpe.

#### **Proizvod se zaustavio ubrzo nakon što je program počeo.**

- Proizvod se možda zaustavio privremeno zbog pada napona. >>> Proizvod će nastaviti s radom kada se napon vrati na normalan nivo.

#### **Proizvod direktno prazni vodu koju primi.**

- Crijevo za odvod nije na adekvatnoj visini. >>> Priključite crijevo za pražnjenje vode kao što je opisano u priručniku za korisnika.

#### **Ne može se vidjeti voda u proizvodu tokom pranja.**

- Voda se nalazi u nevidljivom dijelu proizvoda. >>> To nije greška.

#### **Vrata za punjenje nije moguće otvoriti.**

- Brava vrata za punjenje je aktivirana zbog nivoa vode u proizvodu. >>> Ispraznite vodu pokretanjem pumpe ili programa obrtanja.
- Proizvod zagrijava vodu ili je u ciklusu obrtanja. >>>Sačekajte dok se program završi.
- Vrata za punjenje se mogu zaglaviti uslijed pritiska kojem mogu biti izložena. >>> Uхватite za ručku te gurnite i povucite vrata za punjenje da ih oslobodite i otvorite.
- Ako nema napajanja, vrata za punjenje proizvoda se neće otvoriti. >>> Da biste otvorili vrata za punjenje, otvorite poklopac filtera pumpe i povucite prema dolje ručku za slučaj nužde koja je smještena na stražnjoj strani pomenutog poklopca. Vidjeti Brava vrata za punjenje [► 30]

#### **Pranje traje duže nego što je to specificirano u priručniku za korisnika.**

(\*)

- Pritisak vode je slab. >>> Proizvod čeka dok primi adekvatnu količinu vode da bi se spriječio loš kvalitet pranja zbog smanjene količine vode. Zbog toga je vrijeme pranja produženo.
- Napon je nizak. >>> Vrijeme pranja je produženo da bi se izbjegli loši rezultati pranja kada je napon napajanja nizak
- Ulazna temperatura vode je niska. >>> Zahtijevano vrijeme za zagrijavanje vode se produžava tokom hladnih sezona. Također, vrijeme pranja je možda produženo da bi se izbjegli loši rezultati pranja.
- Broj ispiranja i/ili količina vode za ispiranje je povećana. >>> Proizvod povećava količinu vode za ispiranje kada je potrebno dobro ispiranje i dodaje još jedan korak ispiranja ako je potrebno.
- Prekomjerno pjenjenje se pojavljuje i sistem za automatsku apsorpciju pjene se aktivira zbog korištenja prevelike količine deterdženta. >>>Koristite preporučenu količinu deterdženta.

### **Vrijeme programa se ne odbrojava. (Na modelima s displejom) (\*)**

- Programator se može zaustaviti prilikom primanja vode. >>> Indikator programatora neće odbrojavati dok proizvod prima adekvatnu količinu vode. Proizvod će sačekati dok ne primi dovoljnu količinu vode kako bi se izbjegli loši rezultati pranja zbog nedostatka vode. Indikator programatora će početi sa odbrojanjem nakon ovoga.
- Programator se može zaustaviti prilikom faze zagrijavanja. >>> Indikator programatora neće odbrojavati dok proizvod ne dosegne odabranu temperaturu.
- Programator se može zaustaviti prilikom faze obrtanja. >>> Sistem za automatsku detekciju nebalansiranog punjenja je aktiviran zbog nebalansirane raspoređenosti rublja u proizvodu.

### **Vrijeme programa se ne odbrojava. (\*)**

- U proizvodu nije balansirano punjenje. >>> Sistem za automatsku detekciju nebalansiranog punjenja je aktiviran zbog nebalansirane raspoređenosti rublja u proizvodu.

### **Proizvod ne prebacuje na korak obrtanja. (\*)**

- U proizvodu nije balansirano punjenje. >>> Sistem za automatsku detekciju nebalansiranog punjenja je aktiviran zbog nebalansirane raspoređenosti rublja u proizvodu.
- Proizvod neće obrtati ako voda nije potpuno ispražnjena. >>> Provjerite filter i crijevo za pražnjenje.
- Prekomjerno pjenjenje se pojavljuje i sistem za automatsku apsorpciju pjene se aktivira zbog korištenja prevelike količine deterdženta. >>> Koristite preporučenu količinu deterdženta.

### **Performanse pranja su loše: Rublje postaje sivo. (\*\*)**

- Nedovoljna količina deterdženta je korištena tokom dugog perioda vremena. >>> Koristite preporučenu količinu deterdženta koja je prikladna za tvrdoću vode i rublje.
- Pranje je obavljeno na niskoj temperaturi dugo vremena. >>> Odaberite pravilnu temperaturu za rublje koje treba prati.
- Nedovoljna količina deterdženta je korištena s tvrdom vodom. >>> Korištenje nedovoljne količine deterdženta s tvrdom vodom uzrokuje da prljavština pranja na tkaninu, a to pretvara tkaninu u sivu tokom vremena. Teško je eliminisati sivilo jednom kada se dogodi. Koristite preporučenu količinu deterdženta koja je prikladna za tvrdoću vode i rublje.
- Korištena je prekomjerna količina deterdženta. >>> Koristite preporučenu količinu deterdženta koja je prikladna za tvrdoću vode i rublje.

### **Performanse pranja su loše: Mrlje traju ili rublje ne postaje bijelo. (\*\*)**

- Korištena je nedovoljna količina deterdženta. >>> Koristite preporučenu količinu deterdženta koja je prikladna za tvrdoću vode i rublje.
- Stavljena je prevelika količina veša. >>> Nemojte previše puniti sušilicu za veš. Puniti mašinu količinama koje su preporučene u „Tabeli programa i potrošnje“.
- Pogrešan program i temperatura su odabrani. >>> Odaberite pravilan program i temperaturu za rublje koje treba prati.
- Korištena je pogrešna vrsta deterdženta. >>> Koristite originalan deterdžent koji je prikladan za proizvod.
- Korištena je prekomjerna količina deterdženta. >>> Stavite deterdžent u ispravan odjeljak. Nemojte miješati sredstvo za izbjeljivanje i deterdžent jedno s drugim.

### **Performanse pranja su loše: Masne mrlje su se pojavile na rublju. (\*\*)**

- Nije se obavljalo redovno čišćenje bubnja. >>> Čistite bubanj redovno. Informacije o ovoj proceduri pogledajte u Čišćenje vrata za punjenje i bubnja [▶ 32]

### **Performanse pranja su loše: Odjeća ima neugodan miris. (\*\*)**

- Mirisi i slojevi bakterija se formiraju na bubnju kao rezultat kontinuiranog pranja na nižim temperaturama i/ili u kratkim programima. >>> Ostavite ladicu za deterdžent kao i vrata za punjenje proizvoda otvorene nakon svakog pranja. Tako se vlažna okolina koja je pogodna za bakterije neće moći pojaviti u mašini.

### **Boja na odjeći blijedi. (\*\*)**

- Stavljena je prevelika količina veša. >>> Nemojte previše puniti sušilicu za veš.
- Deterdžent koji se koristi je vlažan. >>>Držite deterdžent zatvoren u okruženju u kojem nema vlage i nemojte ga izlagati prevelikim temperaturama.
- Odabrana je viša temperatura. >>> Odaberite pravilan program i temperaturu u skladu s vrstom i stepenom zaprljanja rublja.

### **Mašina za rublje ne ispire dobro.**

- Količina, marka i uslovi skladištenja deterdženta koji se koristi nisu prikladni. >>> Koristite deterdžent koji je prikladan za mašinu za pranje rublja i za vaše rublje. Držite deterdžent zatvoren u okruženju u kojem nema vlage i nemojte ga izlagati prevelikim temperaturama.
- Deterdžent je stavljen u pogrešan odjeljak. >>> Ako je deterdžent stavljen u odjeljak za pretpranje iako ciklus pretpranja nije odabran, proizvod može uzeti ovaj deterdžent tokom koraka ispiranja ili omekšavanja. Stavite deterdžent u ispravan odjeljak.
- Filter pumpe je začepljen. >>> Provjerite filter.
- Crijevo za odvod je povijeno. >>> Provjerite crijevo za odvod.

### **Rublje je postalo kruto nakon pranja. (\*\*)**

- Korištena je nedovoljna količina deterdženta. >>> Korištenje nedovoljne količine deterdženta za tvrdoću vode može uzrokovati da rublje postane kruto tokom vremena. Koristite prikladnu količinu deterdženta u skladu s tvrdoćom vode.
- Deterdžent je stavljen u pogrešan odjeljak. >>> Ako je deterdžent stavljen u odjeljak za pretpranje iako ciklus pretpranja nije odabran, proizvod može uzeti ovaj deterdžent tokom koraka ispiranja ili omekšavanja. Stavite deterdžent u ispravan odjeljak.
- Deterdžent je pomiješan s omekšivačem. >>> Nemojte miješati omekšivač s deterdžentom. Operite i očistite ladicu vrućom vodom.

### **Rublje ne miriše kao omekšivač. (\*\*)**

- Deterdžent je stavljen u pogrešan odjeljak. >>> Ako je deterdžent stavljen u odjeljak za pretpranje iako ciklus pretpranja nije odabran, proizvod može uzeti ovaj deterdžent tokom koraka ispiranja ili omekšavanja. Operite i očistite ladicu vrućom vodom. Stavite deterdžent u ispravan odjeljak.
- Deterdžent je pomiješan s omekšivačem. >>> Nemojte miješati omekšivač s deterdžentom. Operite i očistite ladicu vrućom vodom.

### **Ostaci deterdženta u ladici za deterdžent. (\*\*)**

- Deterdžent je stavljen u mokru ladicu. >>> Posušite ladicu za deterdžent prije stavljanja deterdženta.
- Deterdžent je postao vlažan. >>>Držite deterdžent zatvoren u okruženju u kojem nema vlage i nemojte ga izlagati prevelikim temperaturama.
- Pritisak vode je slab. >>> Provjerite pritisak vode.
- Deterdžent u odjeljku glavnog pranja je postao mokar tokom uzimanja vode za pretpranje. Rupice u odjeljku za deterdžent su začepljene. >>> Provjerite rupice i očistite ih ako su začepljene.

- Javio se problem s ventilima ladice za deterdžent. >>> Pozovite ovlaštenog servisnog zastupnika.
- Deterdžent je pomiješan s omekšivačem. >>> Nemojte miješati omekšivač s deterdžentom. Operite i očistite ladicu vrućom vodom.
- Nije se obavljalo redovno čišćenje bubnja. >>> Čistite bubanj redovno. Informacije o ovoj proceduri pogledajte u Čišćenje vrata za punjenje i bubnja ► 32]

### **Previše pjene se formira u proizvod.**

(\*\*)

- Neprikladni deterdženti su korišteni za mašinu za pranje rublja. >>> Koristite deterdžente koji su prikladni za mašinu za pranje rublja.
- Korištena je prekomjerna količina deterdženta. >>> Koristite samo dovoljnu količinu deterdženta.
- Deterdžent je skladišten u nepodesnim uslovima. >>> Skladištite deterdžent u zatvorenom i suhom mjestu. Nemojte skladištiti u previše toplim mjestima.
- Neko mrežasto rublje poput tila može pjeniti previše zbog svoje strukture. >>> Koristite manje količine deterdženta za ovu vrstu stvari.
- Deterdžent je stavljen u pogrešan odjeljak. >>> Obavezno stavite deterdžent u odgovarajući odjeljak.
- Proizvod uzima rano omekšivač. >>> Možda je problem u ventilima ili u ladici za deterdžent. Pozovite ovlaštenog servisnog zastupnika.

### **Pjena se prelijeva van iz ladice za deterdžent.**

- Korišteno je previše deterdženta. >>> Pomiješajte 1 kašiku omekšivača sa ½ l vode i uspite u glavni odjeljak ladice za deterdžent. >>> Stavite deterdžent u proizvod prikladno programima i maksimalnom punjenju naznačenim u "Tabeli programa". Kada koristite dodatne hemikalije (odstranjivači mrlja, izbjeljivači itd), smanjite količinu deterdženta.

### **Rublje ostaje mokro po završetku programa. (\*)**

- Prekomjerno pjenjenje se pojavljuje i sistem za automatsku apsorpciju pjene se aktivira zbog korištenja prevelike količine deterdženta. >>> Koristite preporučenu količinu deterdženta.

(\*) Proizvod ne prebacuje na fazu obrtanja kada rublje nije jednako raspoređeno u bubnju da bi se spriječilo bilo kakvo oštećenje proizvoda i njegovog okruženja. Rublje bi trebalo biti ponovo raspoređeno i okrenuto.

(\*\*) Nije se obavljalo redovno čišćenje bubnja. Čistite bubanj redovno. Vidjeti Čišćenje vrata za punjenje i bubnja ► 32]



Ako ne možete eliminisati problem iako se pridržavate uputstava iz ovog odjeljka, obratite se svom trgovcu ili zastupniku ovlaštenog servisa. Nikada ne pokušavajte sami popraviti proizvod koji ne funkcioniše.

## **9 ODRICANJE ODGOVORNOSTI / UPOZORENJE**

Krajnji korisnik može neke (jednostavne) kvarove na adekvatan način riješiti bez ikakvog sigurnosnog problema ili nesigurne upotrebe, pod uslovom da se to izvrši u granicama i u skladu sa sljedećim uputstvima (pogledajte odjeljak „Lično izvršena popravka“).

Prema tome, ukoliko drugačije nije dozvoljeno u odjeljku „Lično izvršena popravka“ u nastavku, popravke će biti upućene registrovanim profesionalnim

serviserima kako bi se izbjegli sigurnosni problemi. Registrovani profesionalni serviser je profesionalni serviser kome je proizvođač odobrio pristup uputstvima i listi rezervnih dijelova ovog proizvoda prema metodama opisanim u zakonodavnim aktima prema Direktivi 2009/125/EZ.

**Međutim, samo servisni agent (tj. ovlašćeni profesionalni serviseri) do kog možete doći putem telefonskog**

**broja navedenog u korisničkom priručniku / garantnom listu ili preko vašeg ovlaštenog trgovca može pružiti uslugu koja zadovoljava uslove garancije. Stoga, imajte na umu da popravke profesionalnih serviseru (koje Beko nije ovlastio) poništavaju garanciju.**

### **Lično izvršena popravka**

Krajnji korisnik može da izvrši popravku lično u pogledu sljedećih rezervnih dijelova: vrata, šarke i zaptivke vrata, druge zaptivke, sklop zaključavanja vrata i plastične periferne jedinice kao što su dozatori deterđenta (ažurirana lista dostupna je na [support.beko.com](http://support.beko.com) od 1. marta 2021.).

Pored toga, da bi se omogućila sigurnost proizvoda i spriječio rizik od ozbiljnih povreda, navedena lično izvršena popravka treba da se obavi prema uputstvima u korisničkom priručniku za lično izvršenu popravku ili koja su dostupna na [support.beko.com](http://support.beko.com). Radi vaše sigurnosti, isključite proizvod prije pokušaja samopopravke.

Popravke i pokušaji popravke od strane krajnjih korisnika za dijelove koji nisu na navedenoj listi i/ili se ne pridržavaju uputstava u korisničkim priručnicima za lično izvršenu popravku ili koja su dostupna

na [support.beko.com](http://support.beko.com), mogli bi pokrenuti sigurnosna pitanja koja se ne mogu pripisati odgovornosti kompanije [support.beko.com](http://support.beko.com), a koja će poništiti garanciju na proizvod.

Zbog toga se preporučuje da se krajnji korisnici uzdrže od pokušaja popravke koja nije u skladu s navedenom listom rezervnih dijelova, kontaktirajući u takvim slučajevima ovlaštene profesionalne servisere ili registrovane profesionalne servisere. Naprotiv, takvi pokušaji krajnjih korisnika mogu uzrokovati sigurnosne probleme i oštetiti proizvod i nakon toga uzrokovati požar, poplavu, strujni udar i ozbiljne tjelesne ozljede.

Na primjer (ovim nisu pokrivenne sve situacije), za popravke sljedećeg moraju se kontaktirati ovlašteni profesionalni serviseri ili registrovani profesionalni serviseri: motor, sklop pumpe, glavna ploča, motorna ploča, ekran, grijači, itd.

Proizvođač/trgovac ne može biti odgovoran ni u kom slučaju kada krajnji korisnici ne postupe u skladu s navedenim. Dostupnost rezervnih dijelova mašine za pranje ili mašine za pranje i sušenje veša koju ste kupili je 10 godina. Tokom ovog perioda biće dostupni originalni rezervni dijelovi za pravilno rukovanje mašinom za pranje ili mašinom za pranje i sušenje veša.

Kad je aparat isključen, nakon dugog pritiska na tipke 1 i 2 pomoćnih funkcija, odbrojavanje 3-2-1 i ukupni završen ciklusi pranja prikazuje se na uređaju.

Nakon prikaza ukupnog ciklusa pranja, prikazuju se kodovi kvarova, ako ih ima. Provjerite informacije na ekranu u donjoj tablici.

Informacije na ekranu	Uzrok	Rješenje
Grešk	Na uređaju se pokreće sigurnosni algoritam.	Pričekajte da tekst nestane. Nakon pritiska tipki pomoćnih funkcija 1 i 2, provjerite informacije na ekranu.
SC	Vaš prigovor nije riješen tijekom provjere.	Pozovite ovlaštenog servisnog agenta.
E5	Filter pumpe je možda začepljen.	Očistite filter pumpe. Pogledajte odjeljak „Ispuštanje preostale vode i čišćenje filtra pumpe“. Pokušajte sa ciklusom centrifugiranja. Ako problem nije riješen, nazovite servis.
E8	Uređaj možda nema dotok vode.	<ul style="list-style-type: none"> <li>• Otvorite slavine.</li> <li>• Provjerite da li ima dotoka vode.</li> <li>• Provjerite priključak crijeva za dovod vode, ako je cijev preključana, ispravite je.</li> <li>• Očistite filter pumpe. Pogledajte odjeljak „Ispuštanje preostale vode i čišćenje filtra pumpe“.</li> <li>• Zatvorite prednji poklopac mašine. Provjerite je li poklopac zatvoren.</li> </ul> Uključite mašinu još jednom. Ako problem nije riješen, nazovite servis.
E29	Proizvod za pranje rublja se prebacio na režim samozaštite zbog problema s napajanjem (linijski napon, pritisak vode, itd).	Za opoziv programa okrenite tipku za odabir programa te odaberite drugi program. Prethodni program će se opozvati. Pogledajte odjeljak „Opoziv programa“ Ako se problem nastavi, nazovite servis.
E17	Višak pjene u mašini se pojavio nakon završenog ciklusa.	<ul style="list-style-type: none"> <li>• Deterdžent čuvajte na zatvorenom i suvom mjestu. Nemojte skladištiti u previše toplim mjestima.</li> <li>• Koristite manje količine deterdženta za porozno rublje poput tila.</li> <li>• Koristite količinu deterdženta koja odgovara količini rublja i nivou mrlja.</li> <li>• Koristite samo dovoljnu količinu deterdženta.</li> <li>• Obavezno stavite deterdžent u odgovarajući odjeljak.</li> <li>• Pokrenite program za čišćenje bubnja sa praznom mašinom. Pogledajte program „Čišćenje bubnja“ Ako vaš uređaj ne uključuje program za čišćenje bubnja, možete koristiti pamuk 90C.</li> <li>• Nakon pokretanja kratkog programa bez deterdženta, provjerite uređaj. Ako se problem nastavi, nazovite servis.</li> </ul>
E18	Ciklus centrifuge se ne pokreće zbog neravnoteže mašine.	Provjerite rublje u mašini. Količina veša možda nije dovoljna. Pokušajte povećavanjem količine rublja. Rublje može uzrokovati neravnotežu; ručno razvrstajte rublje i ravnomjerno rasporedite unutar uređaja. Pokušajte ponovo sa ciklusom centrifugiranja.
E12	U mašini može biti vode.	Isključite uređaj. Ispod mašine može biti vode. Očistite vodu ispod mašine. Ponovo uključite mašinu. Pokušajte pokrenuti kratki ciklus. Ako se problem nastavi ili vidite da voda curi iz jednog od crijeva, zatvorite ventile i nazovite servis.
E27	Provjerite odvod vode iz mašine.	Pogledajte odjeljak „Spajanje odvodne cijevi na odvod“.
E84	BLE (Bluetooth sa niskom potrošnjom energije) veza se ne može uspostaviti.	Provjerite, pokušajte se povezati. Pogledajte odjeljak „Funkcija HomeWhiz i funkcija daljinskog upravljanja“. Ako se problem nastavi, nazovite servis.



# beko

## Mašina za pranje veša

Uputstvo za upotrebu



BM3WFU410415WB

SR

## Prvo pročitajte ovo korisničko uputstvo!

Poštovani kupci,







Hvala što ste izabrali Beko proizvod. Nadamo se da ćete na najbolji mogući način iskoristiti svoj uređaj koji je napravljen sa visokim kvalitetom i vrhunskom tehnologijom. Iz tog razloga, pročitajte ovo uputstvo za upotrebu i sve druge prateće dokumente pažljivo pre korišćenja proizvoda.

Pratite uputstva obraćajući pažnju na sve informacije i upozorenja navedena u uputstvu za upotrebu. Na taj način štitite sebe i svoj proizvod od mogućih opasnosti.

Sačuvajte uputstvo za upotrebu. Ako ovaj uređaj predate trećem licu, priložite i ovo uputstvo za upotrebu. Uslovi garancije, načini korišćenja i rešavanja problema za vaš proizvod navedeni su u ovom priručniku.

### Simboli i definicije

Sledeći simboli se koriste u uputstvu za korisnike:

	Opasnost koja bi mogla za rezultat imati smrt ili ozledu.
	Važne informacije i korisni saveti u vezi sa upotrebom.
	Pročitajte uputstvo za upotrebu!
	Reciklabilni materijali.
 	Upozorenje na vrelе površine.
<b>UPOZORENJE</b>	Opasnost koja može za rezultat imati materijalnu štetu na proizvodu ili okolini.

## Pregled sadržaja

<b>1 Bezbednosna uputstva .....</b>	<b>42</b>	6.4 Izbor programa .....	60
1.1 Predviđena namena .....	42	6.5 Programi.....	61
1.2 Sigurnost dece, ugroženih osoba i kućnih ljubimaca.....	42	6.6 Izbor temperature .....	63
1.3 Električna bezbednost.....	43	6.7 Odabir brzine centrifuge.....	64
1.4 Bezbednost pri rukovanju .....	43	6.8 Odabir pomoćne funkcije .....	64
1.5 Bezbednost pri ugradnji .....	44	6.8.1 Dodatne funkcije .....	65
1.6 Bezbednost rukovanja.....	45	6.8.2 Funkcije/Programi odabrani pritiskom funkcijskih tipki na 3 sekunde.....	66
1.7 Bezbednost pri održavanju i čišćenju .....	47	6.9 Vreme završetka .....	66
<b>2 Važna uputstva za životnu sredinu.....</b>	<b>47</b>	6.10 Pokretanje programa.....	67
2.1 Usaglašenost sa WEEE Direktivom.....	47	6.11 Zaključavanje vrata za punjenje veša .....	67
2.2 Informacije o ambalaži .....	47	6.12 Promena odabira nakon početka programa.....	68
<b>3 Tehničke specifikacije.....</b>	<b>48</b>	6.13 Otkazivanje programa .....	68
<b>4 Instalacija .....</b>	<b>49</b>	6.14 Završetak programa .....	69
4.1 Odgovarajuće mesto za instalaciju.....	49	<b>7 Održavanje i čišćenje.....</b>	<b>69</b>
4.2 Montaža poklopaca donje ploče ..	49	7.1 Čišćenje fioke za deterdžent.....	69
4.3 Skidanje bezbednosnih transportnih vijaka.....	50	7.2 Čišćenje vrata za punjenje i bubnja .....	69
4.4 Povezivanje na vodovodnu mrežu	50	7.3 Čišćenje kućišta i kontrolne ploče	70
4.5 Povezivanje odvodnog creva sa odvodnim otvorom .....	51	7.4 Čišćenje filtera za dovod vode.....	70
4.6 Podešavanje postolja.....	51	7.5 Ispuštanje preostale vode i čišćenje filtera pumpe .....	70
4.7 Priključivanje na izvor električne energije.....	51	<b>8 Rešavanje problema .....</b>	<b>71</b>
4.8 Pokretanje.....	52	<b>9 ODRICANJE ODGOVORNOSTI / UPOZORENJE.....</b>	<b>75</b>
<b>5 Preliminarna priprema.....</b>	<b>52</b>		
5.1 Sortiranje veša.....	52		
5.2 Priprema veša za pranje .....	52		
5.3 Saveti za uštedu energije i vode...	53		
5.4 Stavljavanje veša.....	53		
5.5 Odgovarajući kapacitet punjenja..	53		
5.6 Korišćenje deterdženta i omekšivača.....	53		
5.7 Saveti za efikasno pranje.....	55		
5.8 Prikazano vreme trajanja programa .....	56		
<b>6 Rukovanje proizvodom .....</b>	<b>56</b>		
6.1 Kontrolna tabla .....	57		
6.2 Simboli na ekranu.....	58		
6.3 Tabelu programa i korišćenja.....	59		

## 1 Bezbednosna uputstva

Ovaj odeljak sadrži bezbednosna uputstva koja će vam pomoći da se zaštitite od rizika od telesnih ozleda ili oštećenja imovine.

Naša kompanija nije odgovorna za oštećenja koja mogu nastati ako se ne poštuju ova uputstva.

- Postupke instalacije i popravke uvek mora obavljati ovlašćeni servis.
- Koristite isključivo originalne rezervne delove i dodatke.
- Ne popravljajte i ne menjajte nijednu komponentu proizvoda ako to nije jasno naznačeno u korisničkom priručniku.
- Ne modifikujte proizvod.

### 1.1 Predviđena namena

- Ovaj proizvod je dizajniran za upotrebu u domaćinstvu. Nije namenjen za komercijalnu upotrebu i ne treba ga koristiti van svoje namene.
- Ovaj proizvod sme da se koristiti samo za pranje i ispiranje veša prema njihovim
- Ovaj uređaj je namenjen za upotrebu u domaćinstvima i sličnim objektima. Na primer:

- Kuhinje za zaposlene u prodavnicama, kancelarijama i drugim radnim okruženjima;
- Rančevi,
- Za goste u hotelima, motelima i drugim sličnim vrstama smeštajnih objekata;
- Noćenje sa doručkom, okruženje poput hostela,
- Zajedničke prostorije stambenih blokova ili vešeraja



### 1.2 Sigurnost dece, ugroženih osoba i kućnih ljubimaca

- Ovaj uređaj mogu koristiti deca od 8 godina i starija, i osobe sa ograničenim fizičkim, čulnim ili mentalnim sposobnostima, osobe koje nemaju dovoljno znanja ili iskustva ako su pod nadzorom ili su im data uputstva koja se tiču upotrebe uređaja na siguran način i opasnosti koje su uključene.
- Deca mlađa od 3 godine ne treba da se približavaju osim ako nisu pod neprekidnim nadzorom.
- Električni proizvodi su opasni za decu i kućne ljubimce. Deca i kućni ljubimci ne smeju se

igrati, penjati se ili ulaziti u proizvod. Pre upotrebe proverite unutrašnjost proizvoda.

- Koristite funkciju zaključavanja zbog dece da biste sprečili da deca manipulišu ovim proizvodom.
- Nemojte zaboraviti da zatvorite vrata za punjenje veša kada napuštate prostoriju u kojoj se nalazi ovaj proizvod. Deca i kućni ljubimci mogu se zaključati unutra i udaviti se.
- Deca ne bi trebalo da izvode radove čišćenja i održavanja bez nadzora odrasle osobe.
- Ambalažu držite van domašaja dece. Rizik od povrede ili gušenja.
- Držite sve deterdžente i dodatke koji se koriste s proizvodom van dohvata dece.
- Pre nego što odložite proizvod radi bezbednosti dece, odrežite kabl za napajanje, polomite i deaktivirajte mehanizam za zaključavanje vrata za punjenje.

### 1.3 Električna bezbednost

- Proizvod treba da se isključi iz struje za vreme instalacije, održavanja, čišćenja i popravke.

- Ako je kabl za napajanje oštećen, mora ga zameniti ovlašćeni servis kako bi se izbegli mogući rizici.
- Ne gurajte kabl za napajanje ispod ili iza proizvoda. Ne stavljajte teške predmete na kabl za napajanje. Nemojte savijati ili gnječiti kabl za napajanje, niti ga postavljati tako da dodiruje izvor toplote.
- Za upravljanje proizvodom ne koristite produžni kabal, višestruku priključnicu ili adapter.
- Utikač mora biti lako dostupan. Ako to nije moguće, na električnoj instalaciji biće dostupan mehanizam koji ispunjava zakone o električnoj energiji i koji isključuje sve priključke iz mreže (osigurač, prekidač, glavni prekidač itd.).
- Ne dirajte utikač mokrim rukama.
- Kad isključujete uređaj, ne držite kabal za napajanje, već utikač.
- Vodite računa da utikač nije mokar, prljav ili prašnjav.

### 1.4 Bezbednost pri rukovanju

- Isključite proizvod iz utičnice pre premeštanja, uklonite priključke za izlaz vode i

vodovod. Ispustite svu vodu koja je ostala unutar proizvoda.

- Proizvod je težak, ne pomerajte ga sami. Za podizanje i pomeranje uređaja, nemojte držati ekstrudirane delove, poput vrata za punjenje veša. Gornja fioka treba da bude čvrsto pričvršćena prilikom pomeranja.
- Vaš proizvod je težak; pažljivo treba da ga nose dve osobe ako se isti nosi preko stepeništa. Ako proizvod padne na vas, može izazvati povrede. Nemojte udariti ili ispustiti proizvod tokom transporta.
- Pomerite proizvod držeći ga u uspravnom položaju.
- Vodite računa da se creva za dovod i odvod vode, kao i električni kabl, ne saviju, uklješte ili prignječe prilikom postavljanja proizvoda na mesto posle instalacije i procedura čišćenja.

### 1.5 Bezbednost pri ugradnji

- Proverite informacije u priručniku i uputstvima za ugradnju kako biste pripremili proizvod za ugradnju i proverite jesu li električna mreža, vodovi za čistu vodu i

izlaz za vodu prikladni. Ako nisu, pozovite električara i vodoinstalatera kako bi oni postavili instalacije po potrebi. Ove operacije su odgovornost kupca.

- Pre instaliranja proverite ima li oštećenja na proizvodu. Nemojte da instalirate uređaj ako je oštećen.
- Može doći do povreda ako se ruke stave u nepokrivene proreze. Zatvorite rupe transportnih sigurnosnih vijaka plastičnim čepovima.
- Ne instalirajte i ne ostavljajte proizvod na mestima na kojima bi mogao biti izložen spoljnim uslovima.
- Ne postavljajte proizvod na mesta gde temperatura može pasti ispod 0 °C.
- Ne stavljajte proizvod na tepih i slične podmetače. To bi moglo stvoriti opasnost od požara jer proizvod ne može da prima vazduh s donje strane.
- Postavite proizvod na ravnu i tvrdnu površinu i uravnotežite ga s podesivim nogama.
- Uređaj povežite na uzemljenu utičnicu zaštićenu osiguračem sa voltažom navedenom na tipskoj nalepnici. Vodite računa da uzemljenje izvede stručni električar. Ne koristite

proizvod bez odgovarajućeg uzemljenja u skladu sa lokalnim/nacionalnim propisima.

- Uključite proizvod u utičnicu sa vrednostima napona i frekvencije koje odgovaraju oznakama na nalepnici tipa.
- Ne uključujte proizvod u labave, polomljene, prljave, masne utičnice ili utičnice koje su izašle iz sedišta ili utičnica uz opasnost od kontakta sa vodom.
- Treba koristiti nove kompletne creva isporučenih sa proizvodom. Ne koristite ponovo stare kompletne creva. Ne stavljajte dodatke na creva.
- Priključite crevo za dovod vode direktno na slavinu za vodu. Pritisak iz slavine treba da bude minimalno 0,1 MPa (1 bar) i maksimum 1MPa (10 bara). 10 do 80 litara vode trebalo bi da istekne iz slavine za minut kako bi proizvod pravilno funkcionisao. Ako je pritisak vode iznad 1 MPa (10 bara), potrebno je postaviti ventil za smanjenje pritiska. Maksimalna dozvoljena temperatura je 25 °C.
- Postavite kraj creva za ispuštanje vode u odvod za otpadnu vodu, umivaonik ili kadu.

- Postavite kabl za napajanje i kućište na mesta na kojima nema rizika od spoticanja.
- Nemojte ugrađivati proizvod iza vrata, kliznih vrata ili na drugom mestu koje sprečava potpuno otvaranje vrata.
- Ako na proizvod treba staviti mašinu za sušenje, fiksirajte ga odgovarajućim priključnim aparatom koji ćete dobiti od ovlašćenog servisa.
- Prilikom skidanja gornjih fijoka postoji opasnost od kontakta sa električnim komadima. Nemojte rastavljati gornju fioku proizvoda.
- Postavite proizvod najmanje 1 cm od ivica nameštaja.

## 1.6 Bezbednost rukovanja

- Kada koristite uređaje, koristite samo deterdžente, omekšivače i dodatke za pranje veša.
- Nikada na proizvodu nemojte koristiti hemijske rastvore. Ovi materijali nose opasnost od eksplozije.
- Ne koristite neispravne ili oštećene proizvode. Iskopčajte proizvod sa napajanja (ili isključite osigurač na koji je povezan), zatvorite slavinu za vodu i pozovite ovlašćeni servis.

- Ne stavljajte izvore paljenja (zapaljene sveće, cigarete itd.) ili izvore toplote (pegle, peći, pećnice itd.) na ili blizu proizvoda. Ne stavljajte zapaljive/eksplozivne materijale u blizini proizvoda.
- Ne penjite se na proizvod.
- Isključite proizvod iz utičnice i zatvorite slavinu ako proizvod nećete koristiti duže vreme.
- Deterdžent/materijal za održavanje može prskati iz fioke za deterdžent ako je otvorena dok mašina radi. Kontakt deterdženta sa kožom i očima je opasan.
- Vodite računa da se kućni ljubimci ne penju unutar proizvoda. Pre upotrebe proverite unutrašnjost proizvoda.
- Nemojte na silu otvarati zaključana vrata za punjenje. Vrata će se otvoriti kada se pranje završi. Ako se vrata ne otvore, primenite rešenja koja su priložena za grešku „Loading door cannot be opened” (Vrata za punjenje se ne mogu otvoriti) u odeljku Rešavanje problema.
- Ne perite elemente kontaminirane benzinom, kerozinom, benzenom, reduktantom, alkoholom ili drugim zapaljivim ili eksplozivnim materijalima i industrijskim hemikalijama.
- Nemojte direktno koristiti deterdžent za hemijsko čišćenje i nemojte prati, ispirati ili centrifugirati veš kontaminovan deterdžentom za hemijsko čišćenje.
- Ne stavljajte ruke u rotirajući bubanj. Sačekajte dok bubanj prestane da se okreće.
- Ne stavljajte ruke ili metalne predmete ispod mašine za pranje veša.
- Ako perete veš na visokim temperaturama, ispuštena voda za pranje bi mogla da stvori operkotine na vašoj koži, ako dođe u dodir sa kožom, npr. kada je crevo za pražnjenje priključeno na slavinu. Ne dodirujte ispuštenu vodu.
- Preduzmite sledeće mere predostrožnosti da biste sprečili stvaranje biofilma i neprijatnih mirisa:
  - Vodite račune da je prostorija u kojoj je mašina za pranje veša smeštena dobro provetrena.
  - Na kraju programa obrišite gumu i staklo na vratima za punjenje suvom i čistom krpom.



- Staklo na vratima za punjenje postaje vruće tokom pranja na visokim temperaturama. Zbog toga naročito nemojte da dozvolite deci da dodiruju staklo vrata za punjenje tokom pranja.

## 1.7 Bezbednost pri održavanju i čišćenju

- Ne perite proizvod uređajima za pranje pod pritiskom, uređajima koji raspršuju paru, vodu ili izlivanjem vode.
- Za čišćenje proizvoda ne koristite oštre ili abrazivne alate. Za čišćenje nemojte koristiti sredstva za čišćenje u

- domaćinstvu, sapune, deterdžente, plin, benzin, razređivač, alkohol, lakove itd.
- Sredstva za čišćenje koja sadrže rastvarače mogu izazvati otrovne pare (npr. rastvori za čišćenje.) Ne koristite sredstva za čišćenje koji sadrže rastvarače.
- Kada otvorite ladicu za deterdžent za potrebe čišćenja, u njoj može biti ostataka deterdženta.
- Ne demontirajte filter pumpe za pražnjenje dok proizvod radi.
- Temperatura u mašini može porasti do 90 °C. Očistite filter nakon što se voda u mašini ohladi kako biste izbegli rizik od opekotina.

## 2 Važna uputstva za životnu sredinu

### 2.1 Usaglašenost sa WEEE Direktivom



Ovaj proizvod je usaglašen sa WEEE direktivom Evropske unije (2012/19/EU). Ovaj proizvod nosi simbol klasifikacije za odlaganje električne i elektronske opreme

(WEEE).

Ovaj proizvod je napravljen od visokokvalitetnih delova i materijala koji se mogu ponovo koristiti i pogodni su za recikliranje. Ne odlažite otpadni proizvod zajedno sa uobičajenim otpadom iz domaćinstva i drugim otpadom na kraju njihovog korisnog veka. Odnosite ga u sabirni centar za reciklažu električne i

elektronske opreme. Konsultujte svoje lokalne nadležne organe da biste saznali više o ovim sabirnim centrima.

### Usaglašenost sa RoHS Direktivom

Proizvod koji ste kupili u saglasnosti je sa RoHS Direktivom Evropske unije (2011/65/EU). On ne sadrži štetne i zabranjene materijale navedene u Direktivi.

### 2.2 Informacije o ambalaži

Ambalažni materijali ovog proizvoda su napravljeni od materijala koji mogu da se recikliraju u skladu sa nacionalnim propisima o zaštiti životne sredine. Ne bacajte materijal pakovanja zajedno sa kućnim ili drugim otpadom. Odnosite ih do sabirnih centara za ambalažu koji su određeni od strane lokalnih vlasti.

### 3 Tehničke specifikacije

Ime dobavljača ili komercijalni brend	Beko
Naziv modela	BM3WFU410415WB
	7004240001
Nazivna Kapacitet (kg)	10
Maksimalna brzina centrifuge (ciklus/min)	1400
Ugradni	No
Visina (cm)	84,5
Širina (cm)	60
Dubina (cm)	58
Jednostruki ulaz za vodu / dvostruki ulaz za vodu	+ / -
Priključivanje na izvor električne energije (V/Hz)	230 V / 50Hz
Ukupna struja (A)	10
Ukupna snaga napajanja (W)	2200
Glavni kod modela	1321



# ENERGY



**SUPPLIER'S NAME** → **MODEL IDENTIFIER** → (\*)

A

A

Podaci o modelu sačuvani u bazi podataka o proizvodu mogu se dobiti unosom sledeće internet stranice i pretragom po identifikacionom broju vašeg modela (\*) koji se nalazi na oznaci potrošnje električne energije.

<https://eprel.ec.europa.eu/>

**Tabela simbola**

Automatsko doziranje	Izbor tačnog deterdženta	Izbor omekšivača	Ispiranje	Centrifuga+cijedenje	Cijedenje	Temperatura	Centrifuga	Ne Centrifuga	Voda iz slavine (Hladna)	Nema vode	Vremenska odgoda
Zaključavanje brava	Dječja brava	Uklj/fisklj	Start/pauza	Nivo zaprljanja	Dodaj odjeću	Preuzeti program	Pranje	Ok (Kraj)	Otkazati	Protiv gužvanja+	Sušenje
Ekstra suho	Suho za ormar	Sušenje za peglanje	Vremenski programirano sušenje	Operi i obuci	Intenzivno	Režim vode	SaveWater				

## 4 Instalacija

SR



Prvo pročitajte odeljak „Bezbednosna uputstva“!



Prilikom odabira programa, vaša mašina za pranje veša automatski detektuje količinu veša stavljenog unutra.

Prilikom instaliranja proizvoda, pre prve upotrebe, potrebno je izvršiti kalibraciju kako bi se osiguralo da se količina veša detektuje na najtačniji način.

Da biste to uradili, izaberite program za čišćenje bubnja\* i otkazite funkciju centrifuge. Pokrenite program bez veša. Sačekajte da se program završi, što će trajati oko 15 minuta.

\*Naziv programa može se razlikovati u zavisnosti od modela. Za odgovarajući izbor programa, pregledajte odeljak opisa programa.

- Priprema lokacije i priključaka za struju, vodovod i kanalizaciju na mestu instalacije proizvoda su odgovornost kupca.
- Pazite da se creva za dovod i odvod vode, kao i električni kabl, ne saviju, uklješte ili prignječe prilikom postavljanja proizvoda na mesto posle instalacije i procedura čišćenja.
- Pre instalacije vizuelno proverite da li na njemu postoje oštećenja. Nemojte da instalirate uređaj ako je oštećen. Oštećeni proizvodi predstavljaju opasnost za vašu bezbednost.

### 4.1 Odgovarajuće mesto za instalaciju

- Postavite proizvod na čvrst i ravan pod. Nemojte da ga stavljate na debeo tepih ili druge slične površine. Postavljanje na neodgovarajući pod će uzrokovati probleme sa bukom i vibracijama.

- Ukupna težina mašine za pranje i sušenje veša - sa punim opterećenjem - kada se postave jedna na drugu dostiže približno 180 kilograma. Proizvod postavite na čvrst i ravan pod koji ima dovoljnu.
- Ne stavljajte proizvod na strujni kabl.
- Ne postavljajte proizvod na mesta gde temperatura može pasti ispod 0°C. Zamrzavanje može oštetiti vaš proizvod.
- Ostavite najmanje 1 cm prostora između proizvoda i nameštaja.
- Ako ćete proizvod postavljati na površinu sa stepenicama, nikada ga ne postavljajte blizu ivice.
- Ne stavljajte proizvod na platformu.
- Ne stavljajte izvore toplote kao što su šporeti, pegle, pećnice, grijalice itd. na mašinu za pranje veša i nemojte ih koristiti na proizvodu.

### 4.2 Montaža poklopca donje ploče



Kod nekih modela, osnovni delovi proizvoda su potpuno zatvoreni. Ovi proizvodi nemaju utikače i poklopce.

- Da biste povećali zvučnu udobnost proizvoda, pričvrstite poklopac A nakon uklanjanja pene sa pakovanja.

#### Poklopac A

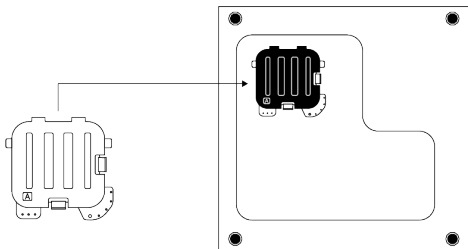

Nagnite mašinu malo unazad. Naslonite jezičke poklopca A na donju ploču. Završite montažu okretanjem poklopca.

- Poklopac B i zatvarač su opcioni. Ako je dostupno, pričvrstite poklopac B i zatvarač.

## Poklopac B

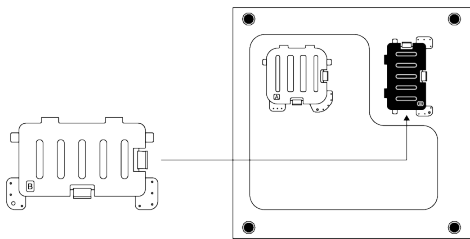

Naslonite jezičke poklopca B na donju ploču. Završite montažu okretanjem poklopca.

## Zatvarač

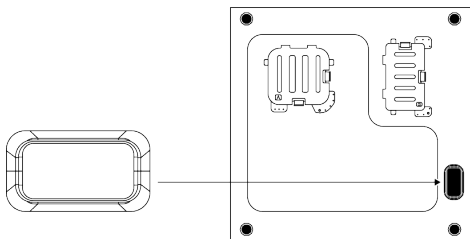

Umetnite zatvarač tako što ćete ga pritisnuti prstom.

### 4.3 Skidanje bezbednosnih transportnih vijaka.

1. Olabavite sve vijke za potrebe transporta odgovarajućim ključem dok se ne budu mogli slobodno okrenuti.
2. Savijte unutrašnji deo tako što ćete ga pritisnuti u predelu za hvatanje i izvucite deo.
3. Pričvrstite plastične poklopce isporučene u vrećici uputstva za upotrebu u rupe na zadnjoj ploči.

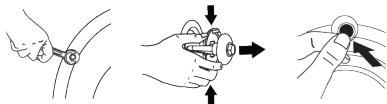

#### NAPOMENA

Uklonite transportne bezbednosne vijke pre uključivanja proizvoda. U suprotnom će se proizvod oštetiti.



#### NAPOMENA

Držite transportne bezbednosne vijke na sigurnom mestu da biste ih mogli ponovo koristiti kad se proizvod bude nekad ponovo prenosio.

Postavite transportne bezbednosne vijke u obrnutom redosledu u odnosu na proceduru rastavljanja. Nikad ne pomerajte proizvod bez montiranih bezbednosnih vijaka.

SR

### 4.4 Povezivanje na vodovodnu mrežu



#### NAPOMENA

Modeli sa jednostrukim dovodom vode ne smeju da se spajaju na slavinu sa toplom vodom. U tom slučaju će se oštetiti veš ili će proizvod uključiti zaštitu i neće raditi.

Na novom proizvodu nemojte koristiti stara ili korišćena creva za dovod vode. To može prouzrokovati curenje vode iz mašine i zaprljati vaš veš.

1. Sve navrtke pritegnite ručno. Nikad ne koristite alat za pritezanje ovih navrtki.
2. Nakon povezivanja crijeva otvorite slavine u potpunosti kako biste proverili da li curi voda na mestima priključka. Ako curi, zatvorite slavinu i uklonite navrtku. Proverite zaptivač i ponovo pažljivo pritegnite maticu. Da biste sprečili curenja vode i oštećenje, slavine držite zatvorene kada ne koristite proizvod.

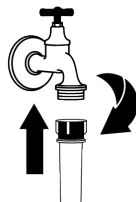

## 4.5 Povezivanje odvodnog creva sa odvodnim otvorom

1. Prključite kraj creva direktno na kanalizacionu cev, odvod lavaboa ili kade.



Kuća će vam biti poplavljena ako se odvodno crevo otkači tokom ispuštanja vode. Takođe postoji opasnost od opekotina zbog visokih temperatura pranja. Da biste sprečili takve situacije i postarali se da proizvod obavlja procese prihvatanja i ispuštanja vode bez problema, pričvrstite crevo za odvod čvrsto.

2. Spojite crevo za odvod minimalne dužine 40 cm, a maksimalne dužine 100 cm.
3. Postavljanje creva za odvod vode na nivou tla ili blizu poda (40 cm ispod), a zatim podizanje otežava ispuštanje vode i veša može izaći izuzetno mokro. Zato treba da se držite visina opisanih na slici.

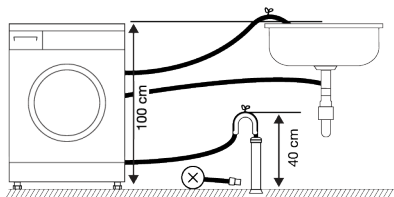

4. Da biste sprečili vraćanje otpadne vode u proizvod i obezbedili lako ispuštanje vode, ne potapajte kraj creva u otpadnu vodu i ne ubacujte ga u odvod duže od 15 cm. Ako je predugačko, skratite ga.
5. Kraj creva ne sme da se savija i ne sme da se gazi, a crevo se ne sme ukleštiti između odvoda i proizvoda. U suprotnom može doći do problema sa ispuštanjem vode.
6. Ako je dužina creva prekratka, produžite ga originalnim dodatnim crevom. Ukupna dužina creva ne sme biti duža od 3,2 m. Da biste sprečili curenje vode, uvek pričvrstite vezu između produžnog

creva i odvodnog creva proizvoda odgovarajućom stezaljkom kako se ne bi odvojila i izazvala curenje.

## 4.6 Podešavanje postolja



### UPOZORENJE

Da bi osigurali tiši rad proizvoda bez vibracija, on mora da stoji ravno i u ravnoteži na svojim stopama. Uravnotežite proizvod podešavanjem stopa. U suprotnom se može desiti da se proizvod pomera sa svog mesta i izazove probleme sa vibracijama, zvukovima i lomovima. Da ne biste oštetili matice za fiksiranje, nemojte koristiti nikakve alate za otpuštanje matica.

1. Rukom otpustite blokirajuće navrtke na stopama.
2. Podesite stope dok proizvod bude mogao da stoji ravno i balansirano.
3. Sve blokirajuće navrtke pritegnite ponovo ručno.

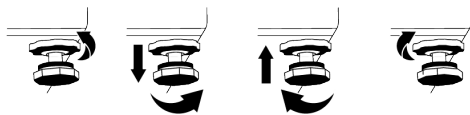

## 4.7 Priklučivanje na izvor električne energije

Proizvod priključite na uzemljenu utičnicu koja je zaštićena osiguračem od 16 A. Naša kompanija neće biti odgovorna za štetu koja će nastati usled korišćenja proizvoda bez uzemljenja u skladu sa lokalnim propisima.

- Povezivanje mora da bude obavljeno prema nacionalnim standardima.
- Kablovska električna infrastruktura proizvoda mora biti odgovarajuća i prilagođena zahtevima proizvoda. Preporučuje se upotreba uređaja sa rezidualnom strujom.
- Utičač kabla za napajanje mora da bude pristupačan nakon instalacije.

- Ako je trenutno napajanje na osiguraču ili sklopci u vašoj kući manje od 16 ampera, neka vam električar ugradi osigurač od 16 ampera.
- Napon naveden u "Tehničkim specifikacijama" mora da bude jednak naponu vaše električne mreže.
- Ne priključivati preko produžnih kablova ili razvodnika. Zbog povezivanja kabla može doći do pregrevanja i opekotina.



Oštećene kablove za napajanje treba da zameni ovlašćeni servis kako bi se sprečile moguće opasnosti.

## 4.8 Pokretanje

Pre nego što počnete da koristite proizvod, uverite se da su sprovedene pripreme opisane u odeljku „Uputstva za zaštitu

životne sredine“ i „Instalacija“. Da biste pripremili proizvod za pranje veša, prvo uključite program za čišćenje doboša. Ako ovaj program nije dostupan na vašem proizvodu, koristite metod koji je opisan u odeljku „Čišćenje vrata za punjenje i bubnja“.

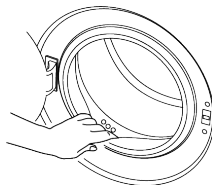

U proizvodu je ostalo malo vode zbog procesa kontrole kvaliteta u proizvodnji. To ne šteti proizvodu.

## 5 Preliminarna priprema



Prvo pročitajte odeljak „Bezbednosna uputstva“!

### 5.1 Sortiranje veša

- Sortirajte veš prema vrsti tkanine, boji, prema tome koliko je prljav i prema dozvoljenoj temperaturi vode.
- Uvek se držite uputstava koja su navedena na etiketama za održavanje odeće.

### 5.2 Priprema veša za pranje

- Veš sa metalnim dodacima kao što su umetnute žice, kopče kaiša i metalna dugmad mogu da oštete proizvod. Uklonite metalne dodatke ili operite takav veš tako što ćete ga staviti u vreću za veš ili jastučnicu.
- Izvadite sve stvari iz džepova, kao što su novčići, olovke i spjalice, izvrnite džepove naopačke i iščetkajte ih. Takvi objekti mogu da oštete proizvod ili da izazovu problem sa bukom.
- Odeću male veličine, kao što su dečije sokne i najlon čarape, stavite u vreću za veš ili jastučnicu.

- Zaveses stavlajte tako da ih ne pritiskate. Uklonite dodatke sa zavesa. Predmeti za kačenje zavesa mogu prouzrokovati povlačenje i cepanje zavesa.
- Zatvorite rajsferšluse, zašijte dugmad koja visi i usijte pocepano.
- Perite proizvode označene sa „pere se u mašini“ ili „pere se na ruke“ samo u odgovarajućem programu.
- Ne perite beli i obojeni veš zajedno. Novi tamni pamučni veš može da ispusti puno boje. Perite ih posebno.
- Uporne fleke se moraju pravilno obraditi pre pranja.
- Pantalone i osetljivo rublje perite izvrnuto naopačke.
- Veš koji je bio izložen materijama kao što su brašno, prašina, mleko u prahu itd. mora dobro da se istrese pre stavljanja u proizvod. Takve prašine i praškovi na vešu mogu da se natalože u unutrašnjosti proizvoda tokom vremena i izazovu oštećenje.

### 5.3 Saveti za uštedu energije i vode

Sledeće informacije će vam pomoći da ovaj proizvod koristite na ekološki i energetski efikasan način.

- Proizvod koristiti za najveći kapacitet koji dozvoljava izabrani program, ali ne preopterećujte mašinu. Pogledajte „Tabelu programa i korišćenja“
- Poštujte uputstva u vezi sa temperaturom data na pakovanju deterdženta.
- Malo prljav veš perite na niskim temperaturama.
- Koristite brže programe za male količine ili malo prljav veš.
- Ne koristite pretpranje i visoke temperature za veš koji nije mnogo prljav ili isflekao.
- Ako planirate da sušite veš u mašini za sušenje veša, izaberite najveću brzinu centrifuge koja je preporučena za proces pranja.
- Nemojte da koristite više deterdženta nego što je preporučeno na njegovom pakovanju.

### 5.4 Stavljanje veša

1. Otvorite vrata za punjenje veša.
2. Stavite odeću u proizvod bez nabijanja.
3. Gurnite vrata za punjenje da biste ih zatvorili tako da pritom čujete zvuk zaključavanja. Pazite da vrata ništa ne zahvate. Vrata za punjenje su zaključana dok je program u toku. Brava vrata će se otvoriti kada se program završi. Tada možete da otvorite vrata za punjenje veša. Ako se vrata ne otvore, primenite rešenja koja su priložena za grešku „Loading door cannot be opened“ (Vrata za ubacivanje veša se ne mogu otvoriti) u odeljku Rešavanje problema.

### 5.5 Odgovarajući kapacitet punjenja

Maksimalni kapacitet punjenja zavisi od vrste veša, od toga koliko je prljav i koji program želite da koristite.

Proizvod automatski podešava količinu vode na osnovu težine stavljenog veša.



Pratite informacije iz odeljka „Tabela programa i potrošnje“. Ako je preopterećen uređaj, rezultati pranja biće slabiji. Štaviše, mogu se javiti problemi sa bukom i vibriranjem.

### 5.6 Korišćenje deterdženta i omekšivača



#### UPOZORENJE

Pročitajte uputstva proizvođača na pakovanju dok koristite deterdžente, omekšivače, štirke, izbeljivač i sredstva za bojenje, sredstva protiv kamenca i pratite navedene doze. Koristite čašicu za merenje ako postoji.

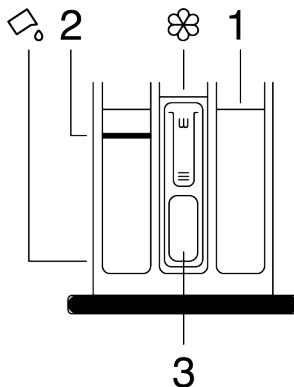

Fioka za deterdžent se sastoji od tri odeljka:

- (1) za pretpranje
- (2) za glavno pranje
- (3) za omekšivač
- (☼) sifonski deo u odeljku za omekšivač.
- (☼) postoji aparat za tečni deterdžent za upotrebu tečnog deterdženta u glavnom odeljku za pranje.

#### Deterdžent, omekšivač i druga sredstva za pranje

- Dodajte deterdžent i omekšivač pre pokretanja programa pranja.

- Nikada ne ostavljajte otvorenu ladicu za deterdžent dok je program pranja aktivan.
- Ako koristite program bez prethodnog pranja, nemojte stavljati deterdžent u odeljak za pretpranje (odeljak br. 1)
- Ako koristite program sa pretpranjem, pokrenite mašinu nakon što dodate deterdžent u prahu u odeljke za pretpranje i glavno pranje (odeljci 1 i 2).
- Ne birajte program sa pretpranjem ako koristite kapsulu s deterdžentom ili kuglu za raspršivanje. Stavite kapsulu s deterdžentom ili kuglu za raspršivanje u proizvod, direktno među veš.
- Ako koristite tečni deterdžent, sledite uputstva u odeljku „Upotreba tečnog deterdženta“ i ne zaboravite da postavite uređaj za tečni deterdžent u pravilan položaj.

### Izbor vrste deterdženta

Tip deterdženta koji treba koristiti zavisi od vrste i boje tkanine.

- Koristite različite deterdžente za beli veš i veš u boji.
- Osetljivu odeću perite specijalnim deterdžentima (tečni deterdžent, šampon za vunu itd.) koji su namenjeni isključivo za osetljivu odeću.
- Kada perete odeću tamnije boje i kiltove, preporučuje se korišćenje tečnog deterdženta.
- Vunene stvari perite specijalnim deterdžentom koji je namenjen za vunu.
- Pogledajte deo opisa programa za predloženi program za različite tekstile.
- Sve preporuke u vezi sa deterdžentima važe za programe programa koji se mogu izabrati.



Treba koristiti samo deterdžente, omekšivače i aditive pogodne za mašine za pranje veša. Nemojte da koristite sapun u obliku pudera.

### Podešavanje količine deterdženta

Količina deterdženta zavisi od količine veša, od toga koliko je prljav i od tvrdoće vode.

- Nemojte prekoračiti vrednosti doziranja preporučene na pakovanju deterdženta kako biste uklonili višak pene i probleme sa ispiranjem, uštedeli novac i zaštilili životnu sredinu.
- Koristite male količine deterdženta za manje rublja ili manje zaprljano rublje.

### Korišćenje omekšivača

Stavite omekšivač u odeljak za omekšivač u ladici za deterdžent.

- Nemojte da pređete znak (>max<) na odeljku za omekšivač.
- Ako omekšivač nije tečan, razblažite ga vodom pre stavljanja u odeljak za omekšivač.



### UPOZORENJE

Ne koristite tečne deterdžente ili druge materijale sa svojstvima čišćenja, osim ako su namenjeni za upotrebu u mašinama za pranje veša za omekšavanje veša.

### Korišćenje tečnih deterdženata

#### Ako proizvod ima aparat za tečni deterdžent

- Pritisnite i rotirajte aparat tamo gde je prikazano kada želite da koristite tečne deterdžente. Deo koji ispadne služiće kao granica za tečni deterdžent.
- Očistite vodom na njegovom mestu ili uklanjanjem sa mesta kada je to potrebno. Ne zaboravite da aparat stavite u glavni odeljak za pranje (odeljak br. „2“) nakon čišćenja
- Ako koristite deterdžent u prahu, aparat bi trebao biti uključen.

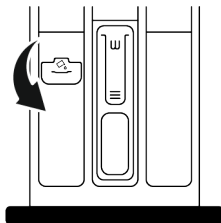



### Korišćenje deterdženta u obliku gela i tablete

- Ako je deterdžent tečan a nema odeljka za tečni deterdžent u vašem proizvodu, stavite gel deterdžent u glavni odeljak za deterdžent za pranje pri prvom povlačenju vode. Ako vaša mašina ima odeljak za tečni deterdžent, ispunite odeljak deterdžentom pre nego što pokrenete program.
- Ako gustina gel-deterdženta nije fluidna ili je u deterdžent u obliku tablete sa kapsuliranom tečnošću, pre pranja ga stavite direktno u bubanj.
- Deterdžent u obliku tablete stavite u odeljak za glavno pranje (odeljak br. „2“) ili direktno u bubanj pre pranja.

### Korišćenje štirka

- Tečni štirak, štirak u prahu ili boju dodajte u odeljak za omekšivač.
- Nemojte koristiti omekšivač i štirak zajedno u ciklusu pranja.
- Posle korišćenja štirka, obrišite unutrašnjost mašine vlažnom i čistom krpom.

### Korišćenje sredstva za uklanjanje kamenca

- Kada je potrebno, koristite samo sredstvo za uklanjanje kamenca proizvedeno za mašine za pranje veša.

### Korišćenje izbeljivača i sredstava za bojenje

- Odaberite program sa predpranjem i dodajte izbeljivač na početku pretpranja. Ne stavljajte deterdžent u odeljak za pretpranje. Drugi način primene bi bio da izaberete program sa dodatnim ispiranjem i dodate izbeljivač dok mašina uzima vodu preko fioke za deterdžent tokom prve faze ispiranja.
- Nemojte mešati i koristiti izbeljivač i deterdžent zajedno.
- Pošto izbeljivač može izazvati iritaciju kože, koristite samo male količine (1/2 šolje čaja - približno 50 ml i dobro isperite veš.
- Nemojte da sipate izbeljivač direktno na veš.
- Ne koristite izbeljivač za odeću u boji.
- Odaberite program za pranje na niskim temperaturama dok koristite sredstva za bojenje na bazi kiseonika.
- Sredstva za bojenje na bazi kiseonika mogu se koristiti zajedno sa deterdžentima. Međutim, ako nema isti viskozitet kao deterdžent, prvo stavite deterdžent u odeljak br. "2" u fioci za deterdžent i sačekajte da proizvod spere deterdžent prilikom dovoda vode u mašinu. Dodajte sredstvo za bojenje u isti odeljak dok mašina nastavlja da uzima vodu.

## 5.7 Saveti za efikasno pranje

	Odeća			
	Pastelne boje i beli veš	Boje	Crni/veš tamne boje	Osetljivo/Vuna/Svila
	(Preporučeni opseg temperatura zavisno od zaprljanosti: 40-90 °C)	(Preporučeni opseg temperatura zavisno od zaprljanosti: hladno -40 °C)	(Preporučeni opseg temperatura zavisno od zaprljanosti: hladno -40 °C)	(Preporučeni opseg temperatura zavisno od zaprljanosti: hladno -30 °C)

Zaprtianost	<b>Veoma prljav</b> (teške mrlje, kao što su mrlje od trave, kafe, vođa i krvi.)	Moguće je da bude potrebno da se mrlje tretiraju ili da se obavri pretpranje.  Praškasti i tečni deterdženti koji su preporučeni za beli veš mogu se koristiti u dozama preporučenim za veoma prljav veš. Preporučuje se korišćenje praškastih deterdženata za čišćenje mrlja od blata, kao i mrlja koje reaguju na izbeljivače.	Praškasti i tečni deterdženti koji su preporučeni za veš u boji mogu se koristiti u dozama preporučenim za veoma prljav veš. Preporučuje se korišćenje praškastih deterdženata za čišćenje mrlja od blata, kao i mrlja koje reaguju na izbeljivače. Treba koristiti deterdžente koji ne sadrže dekolorant.	Praškasti i tečni deterdženti koji su preporučeni za veš u boji i crne/tamne boje mogu se koristiti u dozama preporučenim za veoma prljav veš.	Za osetljivu odeću je bolje koristiti tečne deterdžente. Vunena i svilena odeća mora da se pere specijalnim deterdžentima za vunu.
	<b>Normalno prljav</b> (Na primer, za mrlje koje su izazvane znojenjem na okovratnicima i manžetnama)	Praškasti i tečni deterdženti koji su preporučeni za beli veš mogu se koristiti u dozama preporučenim za normalno prljav veš.	Praškasti i tečni deterdženti koji su preporučeni za veš u boji mogu se koristiti u dozama preporučenim za normalno prljav veš. Treba koristiti deterdžente koji ne sadrže dekolorant.	Praškasti i tečni deterdženti koji su preporučeni za veš u boji i crne/tamne boje mogu se koristiti u dozama preporučenim za malo prljav veš.	Za osetljivu odeću je bolje koristiti tečne deterdžente. Vunena i svilena odeća mora da se pere specijalnim deterdžentima za vunu.
	<b>Malo prljav</b> (Nema vidljivih mrlja.)	Praškasti i tečni deterdženti koji su preporučeni za beli veš mogu se koristiti u dozama preporučenim za malo prljav veš.	Praškasti i tečni deterdženti koji su preporučeni za veš u boji mogu se koristiti u dozama preporučenim za malo prljav veš. Treba koristiti deterdžente koji ne sadrže dekolorant.	Praškasti i tečni deterdženti koji su preporučeni za veš u boji i crne/tamne boje mogu se koristiti u dozama preporučenim za malo prljav veš.	Za osetljivu odeću je bolje koristiti tečne deterdžente. Vunena i svilena odeća mora da se pere specijalnim deterdžentima za vunu.

## 5.8 Prikazano vreme trajanja programa

Možete da vidite trajanje programa na ekranu mašine prilikom biranja programa. U zavisnosti od količine veša koju ste ubacili u svoju mašinu, pene, uslova neujednačenog punjenja, fluktuacija u napajanju, pritiska vode i podešavanja programa, trajanje programa se automatski podešava dok je program pokrenut.

**POSEBAN SLUČAJ:** Na početku programa Pamuk i Eko pamuk, ekran prikazuje trajanje za polovinu punjenja. To je najčešći slučaj upotrebe. Nakon početka programa za 20–25 minuta mašina registruje stvarnu količinu punjenja. A ako je registrovana količina punjenja veća od količine koja odgovara polovini; program pranja se podešava na odgovarajući način i trajanje programa se automatski povećava. Možete da pratite tu promenu na ekranu.

## 6 Rukovanje proizvodom



Prvo pročitajte odeljak „Bezbednosna uputstva“!

## 6.1 Kontrolna tabla

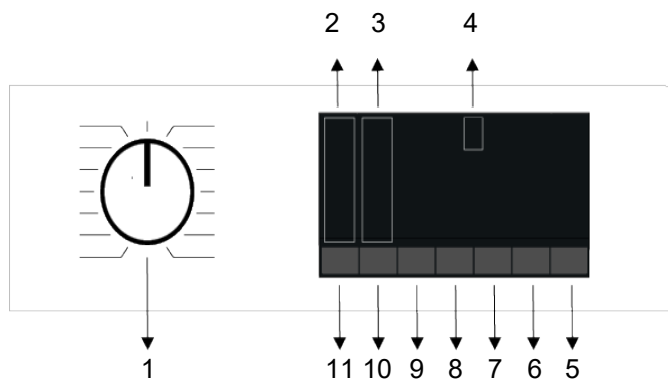

- |  |   |
|--|---|
| 1 Dugme za izbor programa                    | 2 Lampice indikatora za nivo temperature  |
| 3 Lampice indikatora za nivo centrifugiranja | 4 Ekran                                   |
| 5 Dugme za pokretanje/pauziranje             | 6 Dugme za podešavanje vremena završetka  |
| 7 Taster za dodatne funkcije 3               | 8 Taster za dodatne funkcije 2            |
| 9 Taster za dodatne funkcije 1               | 10 Dugme za podešavanje brzine centrifuge |
| 11 Dugme za podešavanje temperature          |   |

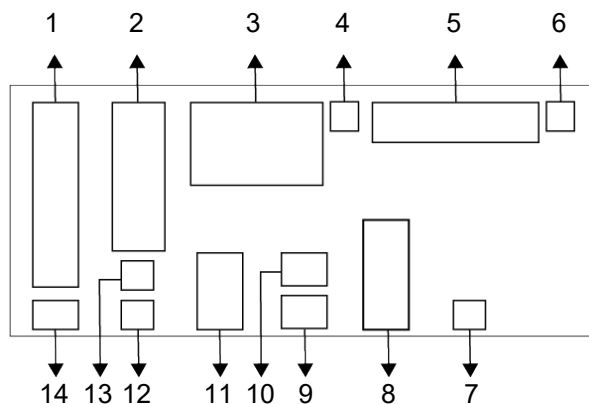

- |  |   |
|--|---|
| 1 Indikator temperature                    | 2 Indikator brzine centrifugiranja        |
| 3 Informacije o trajanju                   | 4 Simbol uključenosti brave vrata         |
| 5 Indikator za redosled programa           | 6 Indikator nestanka vode                 |
| 7 Indikator uključenosti odloženog početka | 8 Indikatori dodatnih funkcija 3          |
| 9 Indikatori dodatnih funkcija 2           | 10 Simbol uključenosti dečje brave        |
| 11 Indikatori dodatnih funkcija 1          | 12 Indikator programa bez centrifugiranja |
| 13 Indikator obustavljanja ispiranja       | 14 Indikator hladne vode                  |



Vizuelni elementi koji se koriste za opis mašine u ovom odeljku su šematski i možda se neće tačno podudarati sa karakteristikama vaše mašine.

### 6.3 Tabelu programa i korišćenja

SR						Dodatne funkcije					Temperatura (°C)
	Temperatura (°C)	Maks. opterećenje u kg	Potrošnja vode (l)	Potrošnja el. energije (kWh)	Maksimalna brzina	Steam (Para)	Dodatno ispiranje	Pretrpanje	SaveWater (Ušteda vode)	Fast/ Intensive (Brzo/Intenzivno)	
Cottons	90	10	98,0	2,60	1400	•	•	•	•	•	Hladna voda - 90
	60	10	98,0	1,54	1400	•	•	•	•	•	Hladna voda - 90
	40	10	95,0	1,03	1400	•	•	•	•	•	Hladna voda - 90
Eco 40-60	40***	10	67,0	0,820	1400						40-60
	40***	5	56,0	0,556	1400						40-60
	40***	2,5	38,0	0,276	1400						40-60
Synthetics	60	4	76,0	1,08	1200	•	•	•	•	•	Hladna voda - 60
	40	4	74,0	0,62	1200	•	•	•	•	•	Hladna voda - 60
Xpress / Super Xpress	90	10	75,0	2,19	1400	•	•			•	Hladna voda - 90
	60	10	75,0	1,11	1400	•	•			•	Hladna voda - 90
	30	10	75,0	0,20	1400	•	•			•	Hladna voda - 90
Xpress / Super Xpress + Fast/ Intensive	30	2	45,0	0,10	1400	•	•			•	Hladna voda - 90
GentleCare / Wool/Hand Wash	40	2	60,0	0,54	800		•				Hladna voda - 40
Dark Care/Jeans	40	5	86,0	0,74	1200	•	*	•		•	Hladna voda - 40
Mix	40	4	83,0	0,80	800	•		•		•	Hladna voda - 40
Drum Clean	90	-	80,0	2,30	600	*					90
StainExpert	60	5	86,0	1,85	1400			•		•	30-60
Hygiene+	90	9	125,0	3,00	1400	*	*				20-90
Shirts	60	4	70,0	1,40	800	*	•	•	•	•	Hladna voda - 60
SteamTherapy	-	1	1,5	0,11	-	*					Hladna voda
ColdWash	-	5	55,0	0,30	1400						Hladna voda

• : Bira se.

\* : Automatski se biraju, ne mogu se otkazati.

\*\*\* : Eco 40-60 program je testni program prema izboru temperature od 40 °C, u skladu sa EU regulativom EU / 2019/2014 i EN 60456: 2016 / A11: 2020 standardom.

- : Pogledajte opis programa za maksimalno opterećenje.



Pročitajte odeljak za instalaciju u priručniku pre prve upotrebe. Dodatne funkcije u tabeli mogu da se razlikuju prema modelu Vaše mašine.

Potrošnja vode i struje može da bude različita, što zavisi od promena u pritisku vode, tvrdoći vode i temperaturi vode, temperaturi okoline, vrsti i količini veša, izboru pomoćnih funkcija i brzine centrifuge, kao i promena napona strujne mreže. Kompanija proizvođač može promeniti obrasce izbora dodatnih funkcija. Novi obrasci izbora mogu se dodati ili ukloniti.

Brzina centrifuge vaše mašine može da varira u zavisnosti od programa; brzina centrifuge ne sme da pređe maksimalnu brzinu centrifuge na vašoj mašini.

Količina buke i vlažnosti varira u zavisnosti od brzine centrifuge; kada se izabere veća brzina centrifuge tokom faze centrifuge, veš sadrži manje vlage, ali se na kraju programa javlja veća buka.



Trajanje pranja možete videti na ekranu mašine tokom odabira programa. U zavisnosti od količine veša koji ste stavili u mašinu, može doći do vremenskog odstupanja u trajanju od 1–1,5 časova između trajanja pranja koje je prikazano na displeju i stvarnog trajanja programa pranja. Trajanje će se automatski ažurirati ubrzo nakon početka pranja.

Uvek birajte najnižu odgovarajuću temperaturu. Najefikasniji programi u pogledu potrošnje energije uglavnom su oni koji se izvode na niskim temperaturama i duže traju.

Vrednosti potrošnje (SB)

	Izbor temperatur e °C	Brzina centrifuge (ciklus/min)	Kapacitet (kg)	Trajanje programa (h:min)	Potrošnja el. energije (kWh po ciklusu)	Potrošnja vode (litar po ciklusu)	Temperatur a veša (°C)	Procenat preostale vlage (%)
Eco 40-60	40	1400	10,0	03:48	0,820	67,0	33	51,0
	40	1400	5	02:53	0,556	56,0	31	53,8
	40	1400	2,5	02:53	0,276	38,0	22	56,0
Cottons	20	1400	10	03:40	0,490	95,0	20	53,9
	60	1400	10	03:40	1,540	98,0	60	53,9
Synthetics	40	1200	4	02:20	0,620	74,0	40	40
Xpress / Super Xpress	30	1400	10	00:28	0,200	75,0	23	62

Vrednosti potrošnje date za programe koji nisu program Eco 40-60 su samo indikativne.

## 6.4 Izbor programa

1. Odaberite program koji odgovara vrsti, količini i zaprljanosti veša u skladu s „Tabelom programa i potrošnje”.



Programi su ograničeni najvećom brzinom centrifuge koja odgovara određenoj vrsti tkanine. Kada birate program, uvek uzmite u obzir vrstu tkanine, boju, nivo zaprljanosti veša i dopuštenu temperaturu vode.

2. Odaberite željeni program uz pomoć dugmeta za Odabir programa.

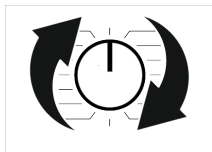

## 6.5 Programi

### • EnergySpin

Ova funkcija radi u svim programima označenim simbolom  na kontrolnoj tabli proizvoda.

Osigurava efikasniju upotrebu vašeg deterđenta sa intenzivnim mehaničkim pomeranjem tokom pranja. Na taj način čuva kvalitet pranja bez potrebe za dugotrajnim zagrevanjem veša i smanjuje potrošnju energije.

### • Eco 40-60

U programu ECO 40-60 možete da perete normalno prljav pamučni veš, za koji je naznačeno da se pere zajedno na 40°C ili 60°C. Ovaj program je standardni program testiranja u skladu sa zakonima EU o ekološki odgovornom dizajnu i energetskom označavanju.

Iako ovaj program pere duže od ostalih programa pranja, on je efikasniji u pogledu potrošnje energije i vode. Stvarna temperatura vode može biti različita od navedene temperature pranja. Kada perete veš u manjim količinama (na primer, ½ kapaciteta ili manje), trajanje faza programa može se automatski skratiti. U tom će se slučaju potrošnja struje i vode smanjiti u većoj mjeri.

### • Cottons

U ovom programu možete da perete svoje izdržljivo pamučno rublje (čaršave, posteljinu, peškire, bademantile, veš itd.). Kada se pritisne dugme funkcije brzog pranja, trajanje programa postaje znatno kraće, ali efikasne performanse pranja osiguravaju se intenzivnim pokretima pranja. Ako se funkcija brzog pranja ne izabere, efektivni učinak pranja i ispiranja je zagarantovan za vaše izuzetno zaprljano rublje.

### • Synthetics

Majice, bluze, odevni predmeti napravljeni od mešavine sintetike/pamuka itd. možete da perete na ovom programu. Pritiskom na dugme funkcije brzog pranja značajno skraćujete vreme programa i ona obezbeđuje efektivno pranje vašeg veša oje nije mnogo zaprljano. Ako se funkcija brzog pranja ne izabere, efektivni učinak pranja i ispiranja je zagarantovan za vaše izuzetno zaprljano rublje.

### • GentleCare / Wool/Hand Wash

Upotrebljavajte ovaj program za pranje vunene/osetljive odeće. Izaberite odgovarajuću temperaturu koja je navedena na etiketi na odeći. Vaša odeća se pere veoma nežnim pokretima kako se ne bi oštetila.

### • Hygiene+

Primena koraka pare na početku programa omogućava da nečistoća lako smekša. Ovaj program uključuje intenzivno i dugotrajno pranje i visokotemperaturno antialergijsko i higijensko pranje veša (dečja odeća, posteljinu, čaršafi, donji veš, itd.) koje korisnik može aktivirati. Osiguran je visok nivo higijene zahvaljujući primeni pare pre programa, dugom zagrijavanju i dodatnim koracima ispiranja.

• Program je testiran od strane Britanske fondacije za alergije (Allergy UK) na temperaturi od 60°C i odobren je za antialergijsko tretiranje i efikasnost uklanjanja alergena.



Allergy UK je brend Britanske fondacije za alergije. Pečat odobrenja je kreiran da uputi one koji traže savet da proizvod značajno smanjuje količinu alergena u okruženju alergičara ili ograničava/smanjuje/eliminise alergene. Njegova je svrha osiguravanje dokaza da su proizvodi naučno testirani ili pregledani da osiguraju merljive rezultate.

#### • Spin + Drain

Koristite ovaj program za uklanjanje vode sa odeće/iz mašine.

#### • Rinse

Koristite kada hoćete posebno ispiranje ili dodatne količine vode.

#### • SteamTherapy

Koristite ovaj program za smanjenje nabora i vremena peglanja male količine neisflekanog pamučnog, sintetičkog ili mešovitog veša.



Ovo nije program za pranje. U ovom programu možete da koristite deterdžent, izbeljivač, sredstvo za uklanjanje mrlja itd. bez dodavanja hemikalija.

#### • Shirts

Koristite ovaj program za pranje pamučnih i sintetičkih košulja. Ovaj program omogućava da se veš manje gužva. Na kraju programa primenjuje se para kako bi funkcija smanjenja nabora bila što učinkovitija. Zahvaljujući posebnom profilu ceđenja i pare koji se primenjuje na kraju programa košulje imaju manje nabora. Kada se izabere funkcija brzog pranja, koristi se algoritam pretpranja.

• Nanesite hemikaliju za prethodnu obradu direktno na veš ili dodajte deterdžent u mašinu iz odeljka za deterdžent u prahu sa deterdžentom. Na ovaj način možete postići performanse koje dobijate pri normalnom pranju za mnogo kraće

vreme. Vaše košulje će trajati duže. Ako nameravate da koristite funkciju vremenskog odlaganja na svojoj mašini, nemojte koristiti hemikalije za pretpranje. Hemikalija za pretpranje može da teče preko vašeg veša, uzrokujući stvaranje mrlja na vašem vešu.

\*\* Preporučuje se da ne perete više od 6 košulja kako biste smanjili nivo nabora ovim programom. Na kraju pranja pri pranju na kapacitetima većim od 6 jedinica; vide se razlike u nivou nabora i količini vlage na košuljama.

#### • Xpress / Super Xpress

Koristite ovaj program za pranje pamučne odeće sa vrlo malo prljavštine i bez mrlja za kratko vreme. Sa izabranom funkcijom brzog pranja, vreme programa se može smanjiti na do 14 minuta. Ako odaberete funkciju za brzo pranje, dozvoljeno je prati najviše 2 (dva) kg rublja.

#### • Dark Care/Jeans

Koristite ovaj program da zaštitite boju svoje tamno obojene odeće ili džinsa. Ovaj program osigurava visok učinak pranja, zahvaljujući specijalnom kretanju bubnja, čak i na nižim temperaturama. Preporučuje se da se za veš tamne boje koristi tečni deterdžent ili šampon za vunu. Vuna i sl. ne perite svoju osetljivu odeću u ovom programu.

#### • Drum Clean

Redovno upotrebljavajte program (jednom u svaka 1 – 2 meseca) da biste očistili bubanj i postigli potrebnu higijenu. Uključite program kada je mašina u potpunosti prazna. Za bolje rezultate koristite sredstvo za uklanjanje kamenca u prahu (sredstvo za čišćenje bubnja) pogodno za mašine za pranje veša sa izabranom funkcijom deterdženta u prahu. Kada program završi, ostavite vrata za punjenje odškrinuta kako bi se unutrašnjost mašine osušila.





Ovo nije program za pranje. Ovo je program za održavanje. Nemojte pokretati ovaj program ni sa čim unutar mašine. Kada pokušate da pokrenete, mašina automatski detektuje da je unutra opterećenje, možete završiti program ili nastaviti program u zavisnosti od modela mašine. Aktivno čišćenje se neće desiti ako se program nastavi.

#### • Mix

Možete koristitei za pranje pamučne i sintetičke odeće zajedno bez sortiranja.

#### • ColdWash

Koristite za pranje normalno zaprljanog i izdržljivog pamučnog/sintetičkog veša. Zahvaljujući algoritmu pranja specifičnom za program, efikasno pranje je obezbeđeno bez izlaganja veša visokim temperaturama.

#### • StainExpert

Vaša mašina ima poseban program za mrlje koji obezbeđuje najefikasnije uklanjanje različitih vrsta mrlja. U ovom programu perite svoju neobojenu, izdržljivu pamučnu odeću i nikada ne perite osetljivu i šarenu odeću. Uvek proverite etiketu na vašoj odeći pre pranja (pamučna košulja visoke temperature, pantalone, šorts, majica pogodna za duže periode pranja; odeća za bebe, pidžame, kecelja za hranu, stolnjak, posteljina, jastučnica, peškir za kupanje i plažu, trpezarijski peškir, preporučuje se čarape, pamučni donji veš itd. odeća).

U automatskom programu za mrlje, možete oprati 24 vrste mrlja prikazanih ispod, grupisanih u tri različite grupe koje se mogu odabrati pomoću tipke za podešavanje „brzo/intenzivno“. U zavisnosti od izabrane grupe mrlja, pokreće se poseban program koji menja vreme potiskivanja vode, ritam pranja, vreme pranja i ispiranja.

**Ispod možete pronaći sledeće grupe mrlja koje se mogu odabrati pomoću dugmeta za podešavanje „brzo/intenzivno“.**

**Kada je izabrano „Intenzivno“;**

Znoj, prljavština okovratnika, hrana, majonez, preliv za salatu, šminka, mašinsko ulje, hrana za bebe.

**Ako nije odabrana funkcija „brzo/intenzivno“;**

Krv, čokolada, puding, trava, blato, jaja, puter, kari.

**Kada je izabrano „brzo“;**

Čaj, kafa, sok, kečap, crno vino, kola, džem, ugaj

1. Odaberite program za mrlje.
2. Izaberite mrlju koju želite da operete tako što ćete je postaviti u neku od grupa navedenih iznad i izabrati dotičnu grupu pomoću dugmeta za pomoćnu funkciju brzo/intenzivno.
3. Pažljivo pročitajte etiketu na odeći i uverite se da su odabrana odgovarajuća temperatura i brzina ceđenja.

## 6.6 Izbor temperature

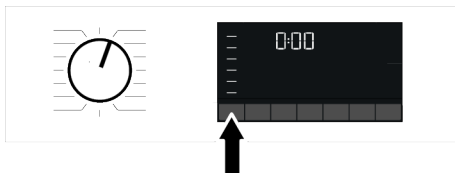

Kad odaberete novi program, temperatura predviđena za taj program pojaviće se na indikatoru za temperaturu. Moguće je da vrednost preporučene temperature ne predstavlja najvišu vrednost temperature koja se može izabrati za odgovarajući program.

Pritisnite tipku za Podešavanje temperature da promenite temperaturu. Temperatura se postupno smanjuje.



Nijedna promena se ne može izvršiti u programima u kojima podešavanje temperature nije dozvoljeno.

Možete takođe da promenite temperaturu nakon što pranje počne. Ova promena se može izvršiti samo ako to dozvoljavaju koraci pranja.



Ako dođete do opcije za hladnu vodu i pritisnete dugme za podešavanje temperature, preporučena maksimalna temperatura za izabrani program se prikazuje na displeju. Pritisnite tipku za Podešavanje temperature opet da smanjite temperaturu.

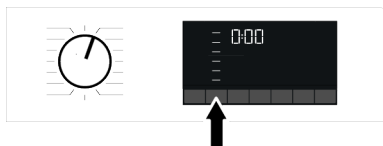

## 6.7 Odabir brzine centrifuge



Kod odabira novog programa, preporučena brzina centrifuge odabranog programa prikazana je na indikatoru za brzinu centrifuge. Moguće je da vrednost preporučene brzine centrifuge ne predstavlja najvišu vrednost brzine centrifuge koja se može izabrati za trenutni program.

Pritisnite tipku za Podešavanje brzine centrifugiranja da biste promenili brzinu centrifugiranja. Brzina centrifugiranja se postupno smanjuje.

Zatim se, zavisno od modela ovog proizvoda, na ekranu prikazuju opcije

„Zadržavanje ispiranja”  i „Bez centrifuge” .

Ako ne želite izvaditi odeću odmah nakon završetka programa, možete se koristiti funkcijom zadržavanja ispiranja, čime ćete sprečiti gužvanje odeće do kojeg dolazi kada mašina ispusti vodu.

Ova funkcija zadržava veš u vodi za konačno ispiranje. Ako želite da centrifugirate veš nakon funkcije „Zadržavanje ispiranja“:

1. Podesite Brzinu centrifugiranja.

2. Pritisnite dugme Start / Pauza. Program će se nastaviti. Mašina ispušta vodu i centrifugira veš.

Ako želite da iscedite vodu na kraju programa bez centrifugiranja, koristite funkciju Bez centrifugiranja.



Nijedna promena se ne može izvršiti u programima u kojima podešavanje brzine centrifuge nije dozvoljeno.

Možete promeniti brzinu centrifuge nakon početka pranja ako to dozvoljavaju koraci pranja. Promene se ne mogu izvršiti ako koraci to ne dozvoljavaju.

## Zadržavanje ispiranja

Ako ne želite izvaditi odeću odmah nakon završetka programa, možete se koristiti funkcijom zadržavanja ispiranja i zadržati vodu u poslednjem ispiranju, čime ćete sprečiti gužvanje odeće do kojeg dolazi kada mašina ispusti vodu. Pritisnite dugme Početak/Pauza nakon ovog procesa ako želite izbaciti vodu bez centrifuge. Program će se nastaviti i završiti nakon ispuštanja vode.

Ako želite staviti na centrifugu veš koji je u vodi, prilagodite brzinu centrifuge i pritisnite dugmeta za početak/pauzu. Program će se nastaviti. Voda se ispušta, veš se centrifugira i program je završen.

## 6.8 Odabir pomoćne funkcije

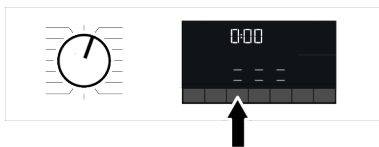

Odaberite željene funkcije pre nego što pokrenete program. Kad god je odabran program, ikonice simbola dodatne funkcije koja je izabrana zajedno sa njim svetle.



Kada se pritisne dugme dodatne funkcije koje nije moguće odabrati u skladu sa trenutnim programom, mašina za pranje će se oglasiti zvukom upozorenja.

Neke funkcije ne mogu da se izaberu zajedno. Ako je druga pomoćna funkcija različita od one odabrane pre pokretanja mašine, ta prva funkcija će biti otkazana, a druga pomoćna odabrana funkcija će ostati aktivna.

Ne može se izabrati pomoćna funkcija koja nije kompatibilna sa programom (pogledajte „Tabelu programa i potrošnje“)

Neki programi imaju dodatne funkcije koje se moraju istovremeno aktivirati. Te funkcije se ne mogu otkazati.

### 6.8.1 Dodatne funkcije

#### • Fast/ Intensive (Brzo/Intenzivno)

Pomoću ove funkcije možete skratiti ili produžiti trajanje programa. U zavisnosti od izbora programa, može doći do razlika u produžetku ili skraćivanju vremena. U slučaju da lampica za brzo pranje ili pranje veoma prlavog veša ne svetli, prikazuje se odgovarajuće vreme programa za vaš uobičajeno zaprljan veš.

U zavisnosti od izbora programa, funkcija Intenzivnog pranja se može izabrati automatski. U ovom slučaju, njena lampica će neprekidno svetleti na panelu. Kada perete veoma prlavu odeću, možete koristiti intenzivno pranje da biste postigli bolje performanse pranja.

Možete skratiti vreme za malo prljav veš pritiskom na dugme za brzo/intenzivno na odabranim programima. Kada jednom pritisnete dugme, LED lampica će se isključiti i dostići ćete odgovarajuće trajanje programa za vaš normalno zaprljan veš.

Kada pritisnete isto dugme drugi put, ono će treptati, malo skraćujući vreme i pokazujući minimalno vreme programa, pogodno za vaš malo zaprljan veš. Izbor ove funkcije može skratiti trajanje

odgovarajućih programa do 50%. Zahvaljujući optimizovanim koracima pranja, visokoj mehaničkoj aktivnosti i optimalnoj potrošnji vode postiže se visoka efikasnost pranja iako je trajanje skraćeno.

#### • Steam

Ova funkcija pomaže u smanjenju nabora, smanjenju vremena peglanja i omekšavanju i uklanjanju prljavštine sa vašeg pamučnog, sintetičkog i mešovitog veša.

\* U uslovima kada se funkcija pare primenjuje na kraju programa, vaš veš može biti topliji na kraju pranja. Ovo se očekuje u okviru programskih uslova rada.



nemojte koristiti tačne deterdžente kada aktivirate funkciju pare osim ako nemate posudu za tečnost ili mogućnost doziranja tečnog deterdženta. Postoji opasnost od fleka na odeći!

#### • Water Mode

Ovo dugme za pomoćnu funkciju se koristi za odabir uštede vode, pretpranja i dodatnog ispiranja ili dodatnih pomoćnih funkcija vode u zavisnosti od modela vašeg proizvoda. Detaljne informacije o tome kako napraviti izbor možete pronaći u opisu relevantne pomoćne funkcije.

#### • Уштеда воде

Ova funkcija se bira pritiskom na dugme za pomoćnu funkciju WaterMode jednom za sve programe koji su navedeni kao izbor u tabeli programa i potrošnje.

Ova funkcija je dizajnirana za malo prljav veš koji zahteva upotrebu male količine deterdženta (pogledajte „Ispravno pranje“). Smanjuje količinu vode performansi ne umanjujući učinke pranja, obezbeđujući ekološki prihvatljivo pranje.

#### • Dodatno ispiranje

Ovu funkciju možete koristiti za sve programe koji su označeni kao izborni u tabeli programa i potrošnje. Ova funkcija se bira tako što se taster WaterMode pritisne dva puta za programe gde se može izabrati pomoćna funkcija za uštedu vode, i

pritiskom na taster WaterMode jednom za programe gde pomoćna funkcija uštede vode ne može da se izabere.

Ova funkcija omogućava mašini da obavi još jedan ciklus ispiranja pored onog koje je obavila nakon glavnog pranja. Tako na osetljivoj koži (koža beba, alergična koža itd.) možete smanjiti rizik od uticaja vrlo male količine deterdženta koja može da ostane u vešu.

## 6.8.2 Funkcije/Programi odabrani pritiskom funkcijskih tipki na 3 sekunde

### • Pretpranje 3"

Ova funkcija se može izabrati pritiskom i držanjem odgovarajućeg dugmeta za pomoćnu funkciju 3 sekunde.

Pretpranje se isplati samo za jako prljavo rublje. Ako ne upotrebljavate pretpranje, uštedećete energiju, vodu, deterdžent i vreme.

### • Zaključavanje zbog dece 3"

Koristite funkciju blokade za decu da biste sprečili decu da se igraju s mašinom. Na ovaj način možete sprečiti promene u programu koji je u toku.



Kada je uključena blokada za decu, možete da uključite i isključite mašinu pomoću dugmeta za uključivanje/isključivanje. Kada ponovo pokrenete mašinu, program se nastavlja tamo gde je stao. Ako se tasteri pritisnu dok je blokada za decu aktivna, oglašava se zvučno upozorenje. Ako se tasteri pritisnu pet puta zaredom, zvučno oglašavanje se poništava.

### Da biste aktivirali blokadu za decu:

Pritisnite i držite tipku odgovarajuće pomoćne funkcije 3 sekunde. Kada se završi odbrojavanje „3-2-1“ na ekranu, prikazuje se ikona Blokade za decu. Kada se ovo upozorenje pojavi, možete otpustiti dugme pomoćne funkcije 3.

### Da biste deaktivirali zaključavanje zbog dece:

Pritisnite i držite tipku odgovarajuće pomoćne funkcije 3 sekunde. Ikona Blokade za decu nestaje kada se završi odbrojavanje „3-2-1“ na ekranu.

## 6.9 Vreme završetka

### Prikaz vremena

Kada se izabere funkcija vremena završetka, preostalo vreme do početka programa se prikazuje u satima kao što su 1h, 2h, a preostalo vreme za završetak programa nakon što vaš program počne se prikazuje u satima i minutima kao u primeru 01:30 .



Trajanje programa se može razlikovati od vrednosti navedenih u odeljku „Tabela programa i potrošnje“ u zavisnosti od pritiska vode, tvrdoće vode i temperature, temperature okoline, vrste i količine veša, izbora dodatnih funkcija i promena električnog napona. Nakon određenog vremenskog perioda nakon aktiviranja funkcije vremena završetka, mašina prelazi u režim pripravnosti i neki LED indikatori na ekranu se gase. Ako korisnik da bilo kakav input mašini, LED indikatori će se ponovo uključiti.

Pomoću funkcije Vreme završetka, vreme završetka programa može biti odloženo i do 24 sata. Nakon pritiska na dugme Vreme završetka, procenjeno vreme završetka programa će biti prikazano. Ako je podešeno Vreme završetka indikator, Vreme završetka svetli.

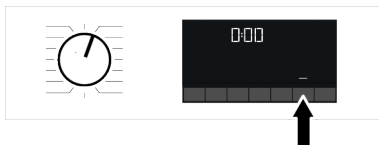

Da bi se funkcija End Time aktivirala i program završio na kraju određenog vremena, nakon podešavanja vremena morate pritisnuti dugme Start/Pauza.

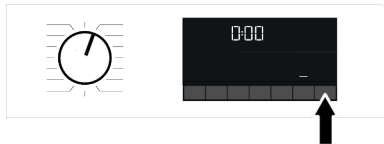

Ako želite da otkazete funkciju Vreme završetka, pritisnite dugme za uključivanje/isključivanje mašine.



Kada aktivirate funkciju Vreme završetka, nemojte dodavati tečni deterdžent u odeljak za deterdžent u prahu br. 2. Postoji opasnost od fleka na odeći

1. Otvorite vrata za stavljanje veša, stavite veš i deterdžent, itd.
2. Odaberite program za pranje, temperaturu, brzinu centrifuge i po potrebi pomoćne funkcije.
3. Podesite vreme završetka po vašem izboru pritiskom na dugme Vreme završetka. Indikator Vremena završetka svetli.
4. Pritisnite dugme Start / Pauza. Odbrojavanje za vreme završetka počinje.



Dodatni veš se može dodati u mašinu tokom odbrojavanja vremena završetka. Na kraju odbrojavanja, simbol vremena završetka se isključuje, pokreće se ciklus pranja, a na displeju se pojavljuje vreme izabranog programa

## 6.10 Pokretanje programa

1. Pritisnite dugme Start / Pauza da biste uključili program

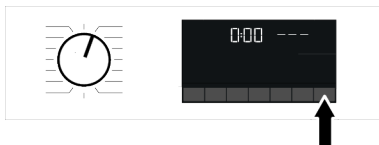

2. Lampica dugmeta Start / Pauza koja je ranije bila isključena počinje da svetli neprekidno, što ukazuje na to da je program pokrenut.
3. Vrata za punjenje veša su zaključana. Simbol brave za vrata pojavljuje se na ekranu nakon zaključavanja vrata za punjenje.
4. Indikatorska svetla praćenja programa na ekranu prikazaće trenutni programski korak.

## 6.11 Zaključavanje vrata za punjenje veša

Na vratima za punjenje veša postoji sistem zaključavanja koji sprečava otvaranje vrata za punjenje veša u slučaju kada je nivo vode neodgovarajući.

Simbol za zaključana vrata pojavljuje se na ekranu nakon zaključavanja vrata za punjenje.



**Otvaranje vrata za stavljanje veša u slučaju nestanka struje:**



U slučaju nestanka struje, ručku vrata za stavljanje veša za slučaj nužde ispod poklopca filtera pumpe da biste ručno otvorili vrata za punjenje veša.



Kako biste izbegli prelivanje vode pre otvaranja vrata za punjenje, uverite se da u mašini nema vode.

1. Ugasite i isključite mašinu iz utičnice.
2. Otvorite poklopac filtera pumpe.

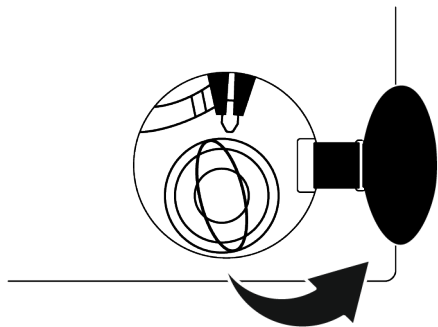

- Alatom povucite nadole i otpustite ručicu za slučaj nužde na vratima za punjenje. Zatim, otvorite vrata za punjenje mašine.
- Ako se vrata za punjenje ne otvore, ponovite prethodni korak.

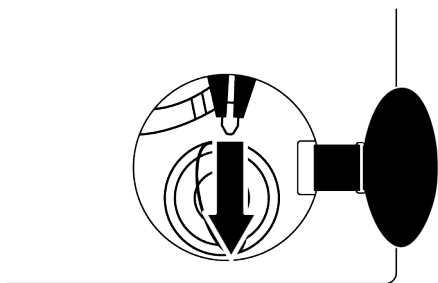

## 6.12 Promena odabira nakon početka programa

### Dodavanje veša kad je program već počeo:

Ako je nivo vode u mašini odgovarajući kada pritisnete dugme Start / Pauza brava vrata će se deaktivirati i vrata će se otvoriti, što vam omogućava da dodate odeću. Ikona brave vrata na ekranu se isključuje kada je brava vrata deaktivirana. Nakon što dodate odeću, zatvorite vrata i pritisnite dugme Start/Pauza još jednom da biste nastavili sa ciklusom pranja.

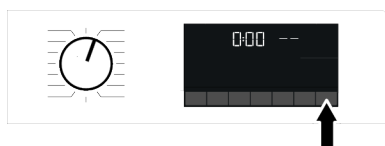

Ako nivo vode u mašini nije odgovarajući kada pritisnete dugme Start / Pausabrava vrata se neće moći deaktivirati, a ikona za bravu vrata će na ekranu biti upaljena.



Ako je temperatura vode u mašini iznad 50 °C, iz sigurnosnih razloga ne možete deaktivirati bravu vrata, čak i ako je nivo vode odgovarajući.

### Prebacivanje mašine u režim pauze

Pritisnite tipku Početak/Pauziranje da biste prebacili mašinu na režim pauze. Na ekranu će treperiti simbol „Pauze“.

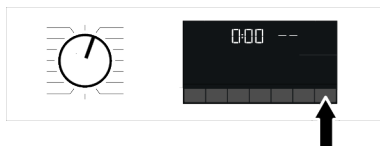

### Promena izbora programa nakon pokretanja programa:

Promena programa je dozvoljena kada je trenutni program pokrenut, osim ako nije omogućeno Zaključavanje zbog dece. Ta radnja će otkazati trenutni program.



Odabrani program će iznova početi.

### Promena pomoćne funkcije, brzine i temperature

Zavisno od toga do kojeg je koraka program došao, možete opozvati ili aktivirati pomoćne funkcije. Pogledajte „Izbor dodatne funkcije“.

Takođe možete promeniti podešavanje brzine i temperature. Pogledajte „Biranje brzine centrifuge“ i „Biranje temperature“.



Vrata za punjenje se neće otvoriti ako je temperatura vode u mašini visoka ili je nivo vode iznad osnovne linije vrata za punjenje.

### 6.13 Otkazivanje programa

Program se otkazuje kada se dugme za izbor programa okrene na drugi program ili se mašina isključi i ponovo uključi pomoću dugmeta za izbor programa.



Ako okrenete dugme za izbor programa kada je omogućeno zaključavanje zbog dece, program se neće otkazati. Prvo treba da otkazete zaključavanje zbog dece. Ako želite da otvorite vrata za punjenje pošto ste otkazali program, ali nije moguće otvoriti vrata za punjenje zbog toga što je nivo vode u mašini iznad osnove vrata za punjenje, onda okrenite dugme za izbor programa na program Pumpanje + centrifuga i iscedite vodu iz mašine.

## 6.14 Završetak programa

Simbol završetka pojavljuje se na ekranu kada se program završi.

Ako ne pritisnete nijedno dugme u narednih 10 minuta, mašina će se isključiti. Displej i svi indikatori se isključuju.

Koraci završenog programa prikazaće se ako pritisnete dugme za uključivanje/ isključivanje.

## 7 Održavanje i čišćenje



Prvo pročitajte odeljak „Bezbednosna uputstva“!

Vek trajanja vašeg proizvoda se produžava, a uobičajeni problemi se ređe javljaju ako se čisti u redovnim intervalima.

### 7.1 Čišćenje fiokje za deterđent

Čistite fiokju za deterđent u redovnim intervalima (jednom nakon 4 do 5 pranja) kao što je dole navedeno kako biste sprečili nakupljanje deterđenta u prahu.

Očistite sifon ako višak mešavine vode i omekšivača ostanu u odeljku za omekšivač.

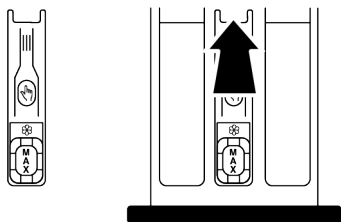

1. Pritisnite označeni deo sifona u odeljku za omekšivač, a zatim povucite fiokju prema sebi da biste je izvadili.
2. Podignite i uklonite sifon sa zadnje strane, kao što je prikazano.

3. Isperite fiokju i sifon u umivaoniku sa dosta tople vode. Koristite rukavice ili odgovarajuću četku da biste sprečili kontakt ostataka u fioci sa kožom.
4. Nakon čišćenja čvrsto postavite sifon i fiokju.

### 7.2 Čišćenje vrata za punjenje i bubnja

Za proizvode sa programom za čišćenje bubnja, pogledajte odeljak Rad proizvoda



Ponovite postupak čišćenja bubnja svaka 2 meseca.

**NAPOMENA:** Koristite sredstvo za uklanjanje kamenca koje je podesno za mašine za pranje veša.

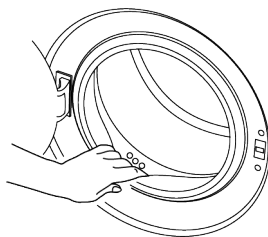

Nakon svakog pranja proverite da u proizvodu nema stranih materija. Ako su rupe na gumi na vratima prikazane na slici začepljene, otčepite ih čačalicom.

Strane metalne materije će izazvati mrlje od rđe u bubnju. Očistite mrlje na površini bubnja pomoću sredstava za čišćenje nerđajućeg čelika.

Nikada ne koristite čeličnu vunu ili žičanu vunu. To će oštetiti obojene, hromirane i plastične površine.

Preporučujemo da na kraju programa obrišete gumu na vratima suvom i čistom krpom. Ovo će ukloniti ostatke na gumi na vratima u vašoj mašini i sprečiti stvaranje neugodnih mirisa.

### 7.3 Čišćenje kućišta i kontrolne ploče

Obrišite kućište proizvoda vodom sa deterđentom ili nekorozivnim blagim gel deterđentima, i osušite mekom krpom. Za čišćenje kontrolne ploče koristite samo meku i vlažnu krpku. Ne koristite sredstva za čišćenje koji sadrže izbjelivač

### 7.4 Čišćenje filtera za dovod vode

Postoji filter na kraju svakog ventila za usisavanje vode na zadnjoj strani mašine, a takođe i na kraju svakog creva za dovod vode gde su spojeni na slavinu. Ovi filteri sprečavaju ulazak stranih materija i prljavštine iz vode u mašinu. Filtere treba očistiti ako su prljavi.

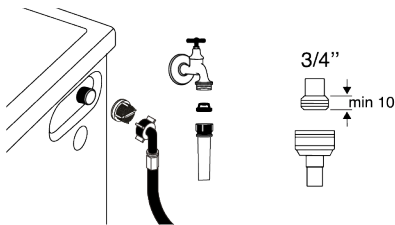

1. Zatvorite slavine.
2. Uklonite matice sa creva za dovod vode da biste pristupili filterima na ventilima za dovod vode i očistite ih odgovarajućom četkom. Ako su filteri previše prljavi, uklonite ih sa svojih mesta pomoću klešta i očistite na način opisan u nastavku.

3. Izvadite filtere na ravnim krajevima creva za dovod vode zajedno sa zaptivkama i temeljno ih očistite pod mlazom vode.
4. Pažljivo vratite zaptivke i filtere na svoje mesto i ručno zategnite njihove matice.

### 7.5 Ispuštanje preostale vode i čišćenje filtera pumpe

Sistem filtera u vašem proizvodu sprečava da čvrsti predmeti, kao što su dugmad, novčići i vlakna tkanine, začepe rotor pumpe tokom ispuštanja vode za pranje. Tako će se voda isprazniti bez ikakvih problema, a radni vek pumpe će se produžiti.

Ako mašina ne ispušta vodu, filter pumpe je začepjen. Filter se mora čistiti kad god je začepjen ili svaka 3 meseca. Da biste očistili filter pumpe, prvo morate ispustiti vodu.

Osim toga, pre transporta proizvoda (na primer, prilikom preseljenja u drugu kuću) vodu treba potpuno isprazniti.



#### NAPOMENA:

Strane supstance koje su ostale u filteru pumpe mogu oštetiti vaš proizvod ili izazvati problem sa bukom.

U regionima gde je moguće zamrzavanje, slavina mora biti zatvorena, crevo sistema mora biti uklonjeno, a voda iz proizvoda mora da se isprazni kada proizvod nije u upotrebi.

Nakon svake upotrebe, zatvorite slavinu na koju je priključeno crevo za napajanje.

#### Da biste očistili prljavi filter i ispraznili vodu:

1. Isključite proizvod da biste prekinuli napajanje.





Temperatura vode u proizvodu može porasti do 90 °C. Da biste izbegli opasnost od opekotina, očistite filter nakon što se voda u proizvodu ohladi.

2. Otvorite poklopac filtera.

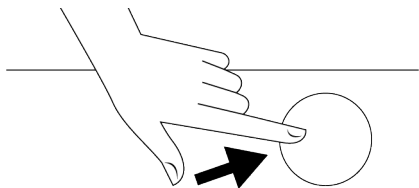

3. Sledite dole navedene postupke da biste ispuštili vodu.

**Ako mašina nema crevo za hitno ispuštanje vode, da biste ispuštili vodu:**

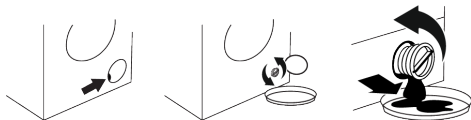

## 8 Rešavanje problema



Prvo pročitajte odeljak „Bezbednosna uputstva“!

**Programi ne počinju kada se vrata za punjenje zatvore.**

- Dugme za početak/pauzu/otkazivanje nije pritisnuto. >>> Pritisnite dugme „početak/pauza/otkaži“.
- Zatvaranje vrata za punjenje veša može biti otežano u slučaju prekomernog punjenja. >>> Smanjite količinu veša i postarajte se da vrata za punjenje budu pravilno zatvorena.

**Program ne može da se uključi ili izabere.**

- Proizvod se možda prebacio u režim samozaštite zbog problema sa snabdevanjem (kao što su napon, pritisak vode itd.). >>> U zavisnosti od modela proizvoda, izaberite drugi program okretanjem dugmeta za izbor programa ili pritiskom i držanjem dugmeta za uključivanje/isključivanje 3 sekunde da

- Postavite veliku posudu na kraj creva kako biste u nju sakupili vodu iz filtera.
- Kada filter pumpe počne propuštati vodu, otpustite ga okretanjem (suprotno od kazaljke na satu). Napunite vodu koja istekne u posudu koju postavite ispred filtera. Pripremite krpu da očistite vodu koja se može proliti.
- Potpuno okrenite i uklonite filter pumpe kada voda u proizvodu iscuri.

1. Očistite sve ostatke unutar filtera, kao i vlakna, ako ih ima, oko područja radnog kola pumpe.
2. Zamenite filter.
3. Ako se poklopac filtera sastoji od dva dela, zatvorite poklopac filtera pritiskom na jezičak. Ako se radi o jednom komadu, prvo umetnite jezičke u donjem delu na svoja mesta, a zatim pritisnite gornji deo da biste ih zatvorili.

biste otkazali program. Prethodni program će se opozvati. Pogledajte Otkazivanje programa [▶ 68]

**Voda unutar proizvoda.**

- U proizvodu je ostalo malo vode zbog procesa kontrole kvaliteta u proizvodnji. >>> To nije kvar; voda nije štetna za proizvod.

**Proizvod ne uzima vodu.**

- Slavina je isključena. >>> Otvorite slavinu.
- Crevo za ulaz vode je savijeno. >>> Ispravite crevo.
- Filter za ulaz vode je zapušen. >>> Očistite filter.
- Vrata za punjenje veša nisu zatvorena. >>> Zatvorite vrata.

**Proizvod ne izbacuje vodu.**

- Crevo za odvod vode je zapušeno ili savijeno. >>> Očistite ili ispravite crevo.
- Filter pumpe je zapušen. >>> Očistite filter pumpe.

### Proizvod vibrira ili pravi buku.

- Proizvod stoji nebalansiran. >>> Podesite postolje da iznivelišete proizvod.
- Čvrsta materija je ušla u filter pumpe. >>> Očistite filter pumpe.
- Nisu skinuti bezbednosni transportni vijci. >>> Skinite bezbednosne transportne vijke.
- Moguće je da je količina veša u proizvodu premala. >>> Dodajte više veša u proizvod.
- Stavljeno je previše veša u proizvod. >>> Izvadite malo veša iz proizvoda ili rukom namjestite veš tako da bude uravnotežen.
- Proizvod se možda naslanja na kruti predmet. >>> Pobrinite se da se proizvod ne naslanja ni na kakav predmet.

### Voda curi na dnu proizvoda.

- Crevo za odvod vode je zapušeno ili savijeno. >>> Očistite ili ispravite crevo.
- Filter pumpe je zapušten. >>> Očistite filter pumpe.

### Proizvod je stao ubrzo nakon početka programa.

- Mašina je privremeno zaustavljena zbog pada napona. >>> Ona će nastaviti s radom kada se napon bude vratio na normalan nivo.

### Proizvod direktno prazni vodu koju prihvata.

- Crevo za odvod nije na odgovarajućoj visini. >>> Povežite crevo za odvod kao što je opisano u korisničkom priručniku.

### Voda se ne može videti u proizvodu tokom pranja.

- Voda se nalazi u nevidljivom delu proizvoda. >>> Ovo nije greška.

### Vrata za ubacivanje veša se ne mogu otvoriti.

- Zaključavanje vrata za ubacivanje veša je aktivirano zbog nivoa vode u proizvodu. >>> Ispustite vodu pokretanjem programa Pumpa ili Centrifuga.
- Proizvod greje vodu ili je u ciklusu centrifuge. >>> Sačekajte dok se program ne završi.

- Vrata za punjenje se mogu zaglaviti zbog pritiska kome su izložena. >>> Uхватite ručku i povucite i gurnite vrata za punjenje da biste ih oslobodili i otvorili.
- Ako nema napajanja, vrata za punjenje na proizvodu neće se otvoriti. >>> Da biste otvorili vrata za punjenje, otvorite poklopac filtera pumpe i povucite ručicu za hitne slučajeve koja se nalazi na zadnjoj strani spomenutog poklopca. Pogledajte Zaključavanje vrata za punjenje veša [► 67]

### Pranje traje duže nego što je naznačeno u korisničkom priručniku. (\*)

- Pritisak vode je nizak. >>> Proizvod čeka dok ne preuzme odgovarajuću količinu vode kako bi sprečio loš kvalitet pranja usled smanjene količine vode. Stoga, vreme pranja se produžava.
- Nizak napon. >>> Vreme pranja se produžava da bi se izbegli loši rezultati pranja kada je napon nizak.
- Temperatura dolazne vode je niska. >>> Vreme potrebno za grejanje vode se produžava u hladnim godišnjim dobima. Takođe, vreme pranja se može produžiti kako bise izbegli loši rezultati pranja.
- Broj ispiranja i/ili količina vode za ispiranje je povećana. >>> Proizvod povećava količinu vode za ispiranje kada je potrebno dobro ispiranje i dodaje dodatni korak ispiranja ako je potrebno.
- Došlo je do stvaranja prevelike pene i aktiviran je sistem za automatsku apsorpciju pene zbog prekomerne količine deterdženta. >>> Koristite preporučenu količinu deterdženta.

### Trajanje programa se ne odbrojava. (kod modela sa displejem) (\*)

- Tajmer je možda zaustavljen zbog uzimanja vode. >>> Tajmer neće odbrojavati dok proizvod ne uzme dovoljnu količinu vode. Proizvod će sačekati dok u njoj ne bude dovoljna količina vode da bi se izbegli slabi rezultati pranja zbog nedostatka vode. Indikator tajmera će nakon toga nastaviti sa odbrojanjem.

- Tajmer se može zaustaviti tokom koraka zagrevanja. >>> Indikator tajmera neće odbrojavati dok proizvod ne dostigne izabranu temperaturu.
- Tajmer se može zaustaviti tokom koraka centrifugiranja. >>> Došlo je do aktiviranja sistema za automatsku detekciju neuravnoteženog opterećenje zbog neujednačene raspodele veša u proizvodu.

#### **Trajanje programa se ne odbrojava. (\*)**

- U proizvodu ima nebalansiranog veša. >>> Došlo je do aktiviranja sistema za automatsku detekciju neuravnoteženog opterećenje zbog neujednačene raspodele veša u proizvodu.

#### **Proizvod ne prabacuje na korak centrifugiranja. (\*)**

- U proizvodu ima nebalansiranog veša. >>> Došlo je do aktiviranja sistema za automatsku detekciju neuravnoteženog opterećenje zbog neujednačene raspodele veša u proizvodu.
- Proizvod neće centrifugirati ako se voda ne isprazni u potpunosti. >>> Proverite filter i crevo za pražnjenje.
- Došlo je do stvaranja prevelike pene i aktiviran je sistem za automatsku apsorpciju pene zbog prekomerne količine deterdženta. >>> Koristite preporučenu količinu deterdženta.

#### **Učinak pranja je loš: Veš postaje siv. (\*\*)**

- Nedovoljna količina deterdženta se koristi tokom dužeg vremenskog perioda. >>> Koristite preporučenu količinu deterdženta koja odgovara tvrdoći vode i vešu.
- Pranje je obavljeno na niskim temperaturama tokom dužeg vremena. >>> Izaberite odgovarajuću temperaturu za pranje veša.
- Nedovoljna količina deterdženta se koristi sa tvrdom vodom. >>> Korišćenje nedovoljne količine deterdženta sa tvrdom vodom dovodi do lepljenja nečistoća na odeću i vremenom odeća postaje siva. Teško je eliminisati sivu

boju kada se to dogodi. Koristite preporučenu količinu deterdženta koja odgovara tvrdoći vode i vešu.

- Prekomerna količina deterdženta se koristi. >>> Koristite preporučenu količinu deterdženta koja odgovara tvrdoći vode i vešu.

#### **Učinak pranja je loš: Mrlje istrajavaju ili se veš ne beli. (\*\*)**

- Koristi se nedovoljna količina deterdženta. >>> Koristite preporučenu količinu deterdženta koja odgovara tvrdoći vode i vešu.
- Stavljeno je previše veša. >>> Nemojte prekomerno da ubacujete veš u proizvod. Ubacite količine veša preporučene u „Tabeli programa i potrošnje“.
- Izabrani su pogrešan program i temperatura. >>> Izaberite odgovarajuću temperaturu i program za pranje veša.
- Pogrešan tip deterdženta se koristi. >>> Koristite originalni deterdžent koji odgovara proizvodu.
- Prekomerna količina deterdženta se koristi. >>> Stavite deterdžent u odgovarajući odeljak. Nemojte da mešate sredstvo za beljenje i deterdžent.

#### **Učinak pranja je loš: Mrlje od ulja ostaju na vešu. (\*\*)**

- Regularno pranje u bubnju se ne primenjuje. >>> Očistite bubanj redovno. Podatke o ovom postupku pogledajte ovde Čišćenje vrata za punjenje i bubnja [► 69]

#### **Učinak pranja je loš: Odeća ne miriše prijatno. (\*\*)**

- Mirisi i slojevi bakterija se formiraju na bubnju kao rezultat neprekidnog pranja na nižim temperaturama i/ili kraćim programima. >>> Ostavite fioku deterdženta kao i vrata za ubacivanje veša na proizvodu otvorene nakon svakog pranja. Tako neće doći do stvaranja vlažnog okruženja koje odgovara baterijama.

#### **Boja odeće bleđi. (\*\*)**

- Stavljeno je previše veša. >>> Nemojte prekomerno da ubacujete veš u proizvod.

- Deterdžent koji se koristi je vlažan. >>> Deterdžente držite zatvorenim u okruženju koje nije vlažno i nemojte da ih izlažete prekomernim temperaturama.
- Izabrana je viša temperatura. >>> Izaberite odgovarajući program i temperaturu u skladu sa tipom i stepenom zaprljanosti veša.

### **Mašina ne ispira dobro.**

- Količina, brend i uslovi skladištenja deterdženta koji se koristi je neodgovarajući. >>> Koristite deterdžent koji odgovara mašini za pranje i vašem vešu. Deterdžente držite zatvorenim u okruženju koje nije vlažno i nemojte da ih izlažete prekomernim temperaturama.
- Deterdžent je stavljen u pogrešan odeljak. >>> Ako se deterdžent stavi u odeljak za pretpranje iako ciklus za pretpranje nije izabran, proizvod može da uzme taj deterdžent za vreme koraka ispiranja ili omekšivača. Stavite deterdžent u odgovarajući odeljak.
- Filter pumpe je zapušten. >>> Proverite filter.
- Crevo za odvod je savijeno. >>> Proverite crevo za odvod.

### **Veš postaje krut nakon pranja. (\*\*)**

- Koristi se nedovoljna količina deterdženta. >>> Korišćenjem nedovoljne količine deterdženta u poređenju sa tvrdoćom vode može dovesti do stvrdnjavanja vode vremenom. Koristite odgovarajuću količinu deterdženta na osnovu tvrdoće vode.
- Deterdžent je stavljen u pogrešan odeljak. >>> Ako se deterdžent stavi u odeljak za pretpranje iako ciklus za pretpranje nije izabran, proizvod može da uzme taj deterdžent za vreme koraka ispiranja ili omekšivača. Stavite deterdžent u odgovarajući odeljak.
- Deterdžent je pomešan sa omekšivačem. >>> Nemojte da mešate omekšivač sa deterdžentom. Operite i očistite fioku vrućom vodom.

### **Veš ne miriše kao omekšivač. (\*\*)**

- Deterdžent je stavljen u pogrešan odeljak. >>> Ako se deterdžent stavi u odeljak za pretpranje iako ciklus za pretpranje nije izabran, proizvod može da uzme taj deterdžent za vreme koraka ispiranja ili omekšivača. Operite i očistite fioku vrućom vodom. Stavite deterdžent u odgovarajući odeljak.
- Deterdžent je pomešan sa omekšivačem. >>> Nemojte da mešate omekšivač sa deterdžentom. Operite i očistite fioku vrućom vodom.

### **Deterdžent zaojaste u fioci za deterdžent. (\*\*)**

- Deterdžent je stavljen u vlažnu fioku. >>> Osušite fioku za deterdžent pre stavljanja deterdženta.
- Deterdžent je navlažen. >>> Deterdžente držite zatvorenim u okruženju koje nije vlažno i nemojte da ih izlažete prekomernim temperaturama.
- Pritisak vode je nizak. >>> Proverite pritisak vode.
- Deterdžent u odeljku za glavno pranje je navlažen tokom uzimanja vode za pretpranje. Otvori odeljka za deterdžent su blokirani. >>> Proverite otvore i očistite ako su zapušeni.
- Postoji problem sa ventilima u fioci za deterdžent. >>> Pozovite ovlašćenog serviseru.
- Deterdžent je pomešan sa omekšivačem. >>> Nemojte da mešate omekšivač sa deterdžentom. Operite i očistite fioku vrućom vodom.
- Regularno pranje u bubnju se ne primenjuje. >>> Očistite bubanj redovno. Podatke o ovom postupku pogledajte ovde Čišćenje vrata za punjenje i bubnja [► 69]

### **Previše pene se stvara u proizvodu. (\*\*)**

- Neodgovarajući deterdžent za pranje mašine se koristi. >>> Koristite deterdžent koji odgovara mašini za pranje.
- Prekomerna količina deterdženta se koristi. >>> Koristite samo dovoljnu količinu deterdženta.

- Deterdžent se skladišti u neodgovarajućim uslovima. >>> Čuvajte deterdžent na zatvorenoj i suvoj lokaciji. Ne skladištite na preterano vrućim mestima.
- Neki mešoviti veš kao što je veš od tila može da pravi prekomernu penu zbog svoje teksture. >>> Koristite manje količine deterdženta za ovaj tip odeće.
- Deterdžent je stavljen u pogrešan odeljak. >>> Obavezno stavite deterdžent u odgovarajući odeljak.
- Omekšivač se preuzima rano u proizvodu. >>> Može postojati problem sa ventilima ili u odeljku za deterdžent. Pozovite ovlašćenog serviseru.

#### **Pena izlazi iz fioke za deterdžent.**

- Koristi se previše deterdženta. >>> Izmešajte 1 kašiku omekšivača i ½ litra vode i sipajte u odeljak za glavno pranje fioke za deterdžent. >>> U proizvod stavite deterdžent koji je pogodan za programe i maksimalna opterećenja navedena u "Tabeli programa i korišćenja". Ako koristite dodatne

hemikalije (sredstva za uklanjanje fleka, izbeljivače itd.) smanjite količinu deterdženta.

#### **Veš ostaje mokar na kraju programa. (\*)**

- Došlo je do stvaranja prevelike pene i aktiviran je sistem za automatsku apsorpciju pene zbog prekomerne količine deterdženta. >>> Koristite preporučenu količinu deterdženta.
- (\*) Proizvod se ne prebacuje na korak centrifuge ako veš nije raspodeljen ravnomerno u bubnju da bi se sprečilo oštećenje proizvoda i njegove okoline. Veš treba da se ponovo preraspodeli i da se ponovo uključi centrifuga.
- (\*\*) Regularno pranje u bubnju se ne primenjuje. Očistite bubanj redovno. Pogledajte Čišćenje vrata za punjenje i bubnja [▶ 69]



Ako ne možete da otklonite problem iako ste pratili uputstva iz ovog odeljka, obratite se svom dobavljaču ili ovlašćenom serviseru. Nikad nemojte sami da pokušavate da popravite neispravan proizvod.

## **9 ODRICANJE ODGOVORNOSTI / UPOZORENJE**

Krajnji korisnik može na neke (jednostavne) kvarove na adekvatan način rešiti bez ikakvog sigurnosnog problema ili nesigurne upotrebe, pod uslovom da se to izvrši u granicama i u skladu sa sledećim uputstvima (pogledajte odeljak „Popravka obavljena lično“).

Prema tome, ukoliko drugačije nije dozvoljeno u odeljku „Popravka obavljena lično“ u nastavku, popravke će biti upućene registrovanim profesionalnim serviserima kako bi se izbegli sigurnosni problemi. Registrovani profesionalni serviser je profesionalni serviser kome je proizvođač odobrio pristup uputstvima i spisku rezervnih delova ovog proizvoda prema metodama opisanim u zakonodavnim aktima shodno Direktivi 2009/125/EZ.

**Međutim, samo servisni agent (tj. Ovlašćeni profesionalni serviseri) do kog možete doći putem telefonskog broja navedenog u korisničkom priručniku / garantnom listu ili preko vašeg ovlašćenog prodavca može pružiti uslugu koja zadovoljava uslove garancije. Stoga, imajte na umu da popravke profesionalnih serviseru (koje Beko )nije ovlastio) poništavaju garanciju.**

#### **Popravka obavljena lično**

Krajnji korisnik može da izvrši popravku lično u pogledu sledećih rezervnih delova: vrata, šarke i zaptivke vrata, druge zaptivke, sklop zaključavanja vrata i plastične periferne jedinice kao što su dozatori deterdženta (ažurirani spisak dostupan je na support.beko.com od 1. marta 2021.).

Štaviše, da bi se osigurala sigurnost proizvoda i sprečio rizik od ozbiljnih povreda, pomenuta popravka obavljena lično treba da se obavi prema uputstvima u korisničkom priručniku za popravku obavljenu lično koja su dostupna na [support.beko.com](http://support.beko.com). Radi vaše bezbednosti, isključite proizvod pre nego što pokušate bilo kakvu samopopravku.

Popravke i pokušaji popravke od strane krajnjih korisnika za delove koji nisu na datoj listi i/ili se ne pridržavaju uputstava u korisničkim priručnicima za popravu obavljenu lično ili koja su dostupna na [support.beko.com](http://support.beko.com), mogli bi pokrenuti sigurnosna pitanja koja se ne mogu pripisati odgovornosti kompanije [support.beko.com](http://support.beko.com), a koja će poništiti garanciju za proizvod.

Zbog toga se toplo preporučuje da se krajnji korisnici uzdrže od pokušaja popravke koja nije u skladu sa pomenutom listom rezervnih delova, kontaktirajući u

takvim slučajevima ovlašćene profesionalne servisere ili registrovane profesionalne servisere. Naprotiv, takvi pokušaji krajnjih korisnika mogu izazvati bezbednosne probleme i oštetiti proizvod i posledično izazvati požar, poplavu, strujni udar i ozbiljne telesne povrede.

Kao primer, ali ne ograničavajući se na sledeće, za popravke sledećeg moraju se kontaktirati ovlašćeni profesionalni serviseri ili registrovani profesionalni serviseri: motor, sklop pumpe, glavna ploča, motorna ploča, ekran, grejači itd.

Proizvođač/prodavac ne može biti odgovoran ni u kom slučaju kada krajnji korisnici ne postupe u skladu sa gore navedenim.

Dostupnost rezervnih delova mašine za pranje ili mašine za pranje i sušenje veša koju ste kupili je 10 godina. Tokom ovog perioda biće dostupni originalni rezervni delovi za pravilno rukovanje mašinom za pranje ili mašinom za pranje i sušenje veša.

Kada je uređaj isključen, ako dugo pritisnete tastere 1 i 2 za pomoćne funkcije, na ekranu uređaja se prikazuje odbrojavanje 3-2-1 i kompletni ciklusi pranja koji su završeni.

Nakon prikaza kompletnog ciklusa pranja, prikazuju se kodovi kvarova, ako ih ima. Pomoću tabe u nastavku proverite informacije na ekranu.

Informacije na ekranu	Uzrok	Rešenje
Greška	Na uređaju se pokreće bezbednosni algoritam.	Sačekajte da tekst nestane. Nakon pritiska tastera za pomoćne funkcije 1 i 2, proverite informacije na ekranu.
SC	Vaša reklamacija nije rešena tokom provere.	Pozovite ovlašćeni servis.
E5	Filter pumpe je možda začepljen.	Očistite filter pumpe. Pogledajte odeljak „Ispuštanje preostale vode i čišćenje filtera pumpe“. Pokušajte sa ciklusom centrifuge. Ako problem nije rešen, pozovite servis.
E8	Mašina možda nema dovod vode.	<ul style="list-style-type: none"> <li>• Otvorite slavine.</li> <li>• Proverite da li ima dotoka vode.</li> <li>• Proverite priključak creva za dovod vode, ako se crevo previlo, ispravite ga.</li> <li>• Očistite filter pumpe. Pogledajte odeljak „Ispuštanje preostale vode i čišćenje filtera pumpe“.</li> <li>• Zatvorite prednji poklopac mašine. Proverite da li je poklopac zatvoren.</li> </ul> Uključite mašinu još jednom. Ako problem nije rešen, pozovite servis.
E29	Proizvod je prešao u režim samozaštite zbog problema sa napajanjem (mrežni napon, pritisak vode itd.).	Za opoziv programa okrenite tipku za odabir programa i odaberite drugi program. Prethodni program će se opozvati. Pogledajte odeljak „Otkazivanje programa“ Ako se problem i dalje javlja, pozovite servis.
E17	Višak pene je prisutan u mašini nakon završenog ciklusa.	<ul style="list-style-type: none"> <li>• Deterdžent čuvajte na zatvorenom i suvom mestu. Ne skladištite na preterano vrućim mestima.</li> <li>• Koristite manje količine deterdženta za porozno rublje poput fila.</li> <li>• Koristite količinu deterdženta koja odgovara količini veša i nivou zaprljanosti.</li> <li>• Koristite samo dovoljnu količinu deterdženta.</li> <li>• Obavezno stavite deterdžent u odgovarajući odeljak.</li> <li>• Pokrenite program za čišćenje bubnja sa praznom mašinom.</li> </ul> Pogledajte program „Čišćenje bubnja“  Ako vaša mašina ne uključuje program za čišćenje bubnja, možete koristiti pamuk 90C. <ul style="list-style-type: none"> <li>• Nakon pokretanja kratkog programa bez deterdženta, proverite mašinu. Ako se problem i dalje javlja, pozovite servis.</li> </ul>
E18	Centrifuga se ne pokreće zato što mašina nije nivelisana.	Proverite veš u mašini. Količina veša možda nije dovoljna. Pokušajte tako što ćete povećati količinu veša. Veš možda stvara neravnotežu; ručno razvrstajte veš i ravnomerno ga rasporedite unutar uređaja. Pokušajte ponovo sa ciklusom centrifuge.
E12	U mašini možda ima vode.	Isključite mašinu. Ispod mašine možda ima vode. Očistite vodu ispod mašine. Ponovo uključite mašinu. Pokušajte da pokrenete kratki ciklus. Ako se problem nastavi ili vidite da voda curi iz jednog od creva, zatvorite ventile i pozovite servis.
E27	Proverite odvod vode iz mašine.	Pogledajte odeljak „Povezivanje odvodne cevi sa odvodom“.
E84	Veza BLE (Bluetooth sa niskom potrošnjom energije) se ne može uspostaviti.	Proverite, pokušajte da se povežete. Pogledajte odeljak „Funkcija HomeWhiz i funkcija daljinskog upravljanja“. Ako se problem i dalje javlja, pozovite servis.

Poštovani,

u slučaju primedbi na kupljeni proizvod ili eventualne nejasnoće, obratite se prodavcu od koga ste kupili BEKO aparat.

Ukoliko je na Vašem aparatu neophodno izvršiti popravku ili bilo koju drugu intervenciju a koja spada u garantne uslove iz GARANCIJSKE IZJAVE, molimo da se obratite

**Beko Balkans Call Centru (besplatan poziv) 0800 800 008.**

**Odredbe zakona o zaštiti potrošača :**

Član 54.

Garancija je svaka izjava kojom njen davalac daje obećanje u vezi sa robom, i pravno je obavezujuća pod uslovima datim u izjavi, kao i oglašavanju u vezi sa tom robom.

Garantni list je isprava u pisanom ili elektronskom obliku, odnosno na drugom trajnom nosaču zapisa, koja sadrži sve podatke iz garancije, navedene na jasan i čitljiv način, lako razumljivim jezikom, a naročito podatke o:

1) pravima koja potrošač ima na osnovu ovog zakona i da garancija ne isključuje niti utiče na prava potrošača koja proizilaze iz zakonske odgovornosti prodavca za nesaobraznost robe ugovoru;

2) nazivu i adresi davaoca garancije;

3) nazivu i adresi prodavca ako on nije istovremeno i davalac garancije;

4) datumu predaje robe potrošaču;

5) podatke koji identifikuju robu (model, tip, serijski broj i sl.);

6) sadržini garancije, uslovima i postupku ostvarivanja prava iz garancije;

7) trajanju garantnog roka i prostornom važenju garancije. Davalac garancije je dužan da na zahtev potrošača izda garantni list iz stava 2. ovog člana, koji se po pravilu sačinjava u pisanom obliku, na papiru. Ukoliko se potrošač saglaši, garantni list se može izdati i u elektronskom obliku, odnosno na drugom trajnom nosaču zapisa koji je dostupan potrošaču. Na punovažnost garancije ne utiče povreda obaveze davaoca garancije iz stava 2. ovog člana, i potrošač može da zahteva da se garancija ispuni u skladu sa datom izjavom. Garancija ne isključuje niti utiče na prava potrošača u vezi sa saobraznošću robe ugovoru.

**NAPOMENA:**

Garancija ne isključuje niti utiče na prava potrošača koja proizilaze iz zakonske odgovornosti prodavca za nesaobraznost robe ugovoru.

**VAŽNE NAPOMENE:**

**PROIZVOD JE NAMENJEN ISKLJUČIVO ZA UPOTREBU U DOMAĆINSTVU.**

**Pre postavljanja i priključenja aparata obavezno pročitati UPUTSTVO ZA UPOTREBU, POSTAVLJANJE I PRIKLJUČENJE APARATA.**

**Usluge koje nisu uključene u cenu aparata su POSTAVLJANJE I PRIKLJUČENJE aparata (u garantnom roku i van garantnog roka).**

**Ukoliko je postavljanje i priključenje aparata izvršilo neovlašćeno lice čime je prouzrokovan kvar na aparatu - garancija se NE PRIZNAJE. Stranka snosi troškove popravke aparata u celosti (usluga i rezervni deo). Ukoliko je Kupac postavljanje i priključenje aparata izvršio samostalno a bez poštovanja UPUTSTVA ZA UPOTREBU čime je prouzrokovao mehaničko oštećenje aparata, odnosno uništenje kupljenog aparata davalac garancije nema obavezu zamene aparata i garancija se ne priznaje.**

**Troškove popravke aparata i zamene rezervnih delova snosi Kupac u celosti I USLOVI GARANCIJE**



1.1. Pod uslovom da se korisnik rukovodi prema datim UPUTSTVIMA ZA UPOTREBU, proizvod će raditi besprekorno.

1.2. Garantni rok iznosi 5 godina (u zavisnosti od datuma overe na garantnom listu) i važi od dana kupovine, što kupac dokazuje overenim garantnim listom (koji sadrži: naziv i sedište prodavca, datum, pečat i potpis osobe koja je proizvod prodala, kao i fiskalni isečak).

1.3. Centralni servis i uvoznik imaju pravo da kod prodavca provere fiskalni isečak.

**1.4. Kupac je u obavezi da čuva fiskalni isečak zajedno sa garantnim listom, a u protivnom Ovlašćeni servis će vršiti popravku aparata na teret kupca.**

## **II ŠTA NIJE POKRIVENO GARANCIJOM**

2.1. Svi kvarovi koji su nastali kao posledica neodgovarajućeg održavanja aparata, u suprotnosti sa odredbama ovog Garantnog lista kao i Uputstva za upotrebu, i to u delu koji se odnosi na čišćenje i održavanje kao i napomene o upotrebi i upozorenja koje je propisao proizvođač.

2.2. Čišćenje i održavanje aparata koje je predviđeno u Uputstvu za upotrebu i spada u redovno ili periodično čišćenje aparata koje je u obavezi da vrši kupac.

## **III ODGOVORNOST KUPCA**

**3.1. Kupac je dužan da se pridržava instrukcija koje odnose na upotrebu, čišćenje i održavanje aparata a koje su date u okviru Uputstv za upotrebu a kojima su definisani: tehničke karakteristike aparata, ispravnost korišćenja kao i način i obaveza čišćenja aparata.**

## **IV GARANCIJSKA IZJAVA**

4.1. Davalac garancije garantuje da proizvodi imaju deklarisanu tehničke karakteristike.

4.2. Proizvod će ispravno funkcionisati ako se koristi u skladu sa njegovom namenom i UPUTSTVOM ZA UPOTREBU.

4.1.1. Na zahtev kupca podnet u garantnom roku, kvar ili nedostatak na proizvodu ćemo otkloniti u Zakonom propisanom roku od dana podnošenja prijave, na svoj teret.

4.1.2. Proizvod koji ne bude popravljen u navedenom roku, na vaš zahtev, zamenićemo novim. Za vreme popravke aparata biće produžen rok njegove garancije.

4.1.3. Garantni rok počinje da važi od datuma kupovine proizvoda, koji se dokazuje overenim garantnim listom i fiskalnim isečkom. Obavezni podaci koje treba da sadrži garantni list su: naziv i sedište prodavca maloprodaje, pečat i potpis prodavca, datum predaje robe potrošaču kao i podaci koji identifikuju robu (model, tip, serijski broj i sl.).

## **V GARANCIJSKI USLOVI:**

5.1. Mesto popravke:

Popravke u garantnom roku obično se vrše kod kuće kupca proizvoda. Troškove transporta priznaćemo samo, ako proizvod bude, po prethodnom dogovoru, dostavljen najbližem ovlašćenom servisu.

**5.2. Garancija se priznaje za vreme naznačeno na garantnom listu pod sledećim uslovima:**

5.2.1. da kupac ima uredno popunjen garantni list i fiskalni isečak

5.2.2. da je kupac prilikom montaže proizvoda postupio u skladu sa UPUTSTVOM za POSTAVLJANJE I PRIKLJUČENJE APARATA

5.2.3. da se proizvod koristi u skladu sa UPUTSTVOM ZA UPOTREBU

5.2.4. da proizvod servisira isključivo ovlašćeni servis uvoznika

**5.3. Garancija se gasi u sledećim slučajevima:**

5.3.1. nepridržavanja UPUTSTVA ZA UPOTREBU, POSTAVLJANJE I PRIKLJUČENJE APARATA;

5.3.2. mehaničkog oštećenja aparata do kojeg je došlo pri upotrebi;

5.3.3. vršenja popravki na aparatu koje je izvršilo neovlašćeno lice ili neovlašćeni servis ili ukoliko suugrađeni neoriginalni rezervni delovi;

5.3.4. ako je utvrđen uzrok kvara a koji nije posledica greške proizvođača;

5.3.5. korišćenje proizvoda u UGOSTITELJSTVU (profesionalne kuhinje: restorani, hoteli, dr.), kao i studentski domovi, profesionalne perionice i sl.

5.3.6. ukoliko kupac ne poseduje uredno popunjen garantni list i fiskalni isečak;

#### **5.4. Garancija ne važi za:**

5.4.1. fizička oštećenja proizvoda

5.4.2. svetlosna tela i stakla na proizvodu;

5.4.3. razne police, plastični elemente, koji su neposredno izloženi stalnom uticaju habanja, razlikama u temperaturi, agresivnim sredstvima za čišćenje i slično.

#### **5.5. Popravke u garantnom roku:**

Garantni rok počinje danom KUPOVINE aparata i dokazuje se ispravno overenim garantnim listom i fiskalnim isečkom.

#### **5.6. Popravke van garantnog roka:**

Za popravke van garantnog roka ugrađuju se isključivo originalni rezervni delovi.

#### **5.7. Garancija se ne priznaje u sledećim slučajevima:**

**5.7.1. nepoštovanja UPUTSTVA ZA UPOTREBU, POSTAVLJANJE I PRIKLJUČENJE APARATA:**

5.7.1.1 kvarovi zbog smrzavanja aparata, koje je nastalo u zimskom periodu, usled montaže i čuvanja aparata na otvorenom prostoru (terasi i slično), podrumu ili prostoriji u kojoj nije odgovarajuća temperatura;

5.7.1.2 zapušnja sifona;

5.7.1.3 oštećenja unutrašnjosti aparata ili veša nastalih kao posledica ubacivanja raznih metalnih stvari, rajsfešlusa na vešu i drugih stvari koje mogu zapušiti odvod, oštetiti veš, odnosno unutrašnjost mašine;

5.7.1.4 zapušnja dozirne posude zbog neredovnog čišćenja (način čišćenja i kontrola opisani su u uputstvu za upotrebu);

5.7.1.5 požara, odnosno eksplozije koje je posledica sušenja veša koje je prethodno bilo oprano zapaljivim sredstvima za čišćenje (dozvoljeno je sušenje veša koje je oprano isključivo vodom);

5.7.1.6 kvarova pregrevanja filtera, kondenzatora nastalih kao posledica neredovnog održavanja-čišćenja (obavezno čišćenje-koje ne spada u održavanje u garantnom roku) ili zbog ometenog protoka vazduha - zatvorenog ventilatorskog otvora, zapušjenih odvodnih cevi;

5.7.1.7 oštećenja nastalih kao posledica upotrebe neadekvatnih sredstava za mašinsko pranje i negu veša (moguće oštećenje i promene boje zaptivača i plastičnih delova, koji su posledica upotrebe sredstava za beljenje i farbanje veša);

5.7.1.8 zagušenje rešetke u dovodnoj cevi;

5.7.1.9 oštećenja nastalih kao posledica priključenja na neadekvatnu električnu mrežu, nepravilno priključivanje (kolebanje napona više od dozvoljenog odstupanja, neadekvatna vrsta ili pritisak gasa, nestandardne mešavine gasa, prelazak na druge vrste gasa i dr.) i kao posledica neodgovarajućeg pritiska u vodovodnoj mreži;

5.7.1.10 montaža aparata u neadekvatnim uslovima - prostorije sa vlagom, visoka temperatura i dr.

5.7.1.11 oštećenja spoljnih i unutrašnjih delova aparata nastalih kao posledica upotrebe neodgovarajućih sredstava za čišćenje;

5.7.1.12 vibracija aparata, odnosno buka koja nastaje kao posledica nepravilnog postavljanja ili nivelisanja;

- 5.7.1.13 zamenu potrošnog materijala koja obuhvata: sijalica, filtera, creva i dr.;
- 5.7.1.14 pregrevanje grejnih površina prouzrokovani kratkim spojem koja za posledicu imaju: promene boje delova aparata ili pregorevanja delova aparata;
- 5.7.2.** Popravka koju je izvršilo neovlašćeno lice;
- 5.7.3.** Ugradnje neoriginalnih rezervnih delova na aparatu;
- 5.7.4.** Ako kupac nestručno i neodgovorno rukuje aparatom;
- 5.7.5.** Ako kupac mehanički ili na bilo koji drugi način ošteti aparat;
- 5.7.6.** U slučaju više sile: udar groma, poplave, strujnog udara
- 5.7.7.** Pojave povećane buke aparata koja je posledica redovne upotrebe aparata a koja ne utiče na osnovnu funkciju aparata;
- 5.7.7.1 buka koju izaziva ventilator u pećnici;
- 5.7.7.2 buka limova i vođica u pećnici ili ljuljanje posude na nosećoj rešetki;
- 5.7.7.3 buka protočne i odvodne pumpe
- 5.7.8.** Nedostaci na: odvojivim delovima, dugmadima, delovima od stakla, lakiranim i emajliranim delovima, delovima od gume, spoljnim cevima i eventualnoj dodatnoj opremi (priključni kablovi i cevi, zaptivač pećnice, opruga na dugmadima, protočna i odvodna pumpa), zaptivačima, ručkama, prskalicama, korpama, filterima;
- 5.7.9.** Estetske i mehaničke promene na aparatima ili delovima nastalih kao posledica upotrebi trošenja proizvoda a koje direktno ne utiču na funkcionalnost aparata:
- 5.7.9.1 habanje staklenih površina ili -keramičke ploče (brazde nastale usled upotrebe grubih sredstava za čišćenje odnosno neadekvatnih sredstava za čišćenje; brazde i oštećenja nastala zbog posuđa: neravno dno, brušeno dno, oštri delovi na dnu, prašina, pesak ili drugi oštri predmeti ispod dna posuđa)
- 5.7.9.2 brisanje oznake (na staklo keramici, dugmadima, čeonj ploči, staklenim vratima)
- 5.7.9.3 promena boje: ručke, dugmad, čeonj ploče, poklopci štednjaka, ugradne ploče, montažne ploče, ivice ploča za kuvanje, gorionici (zaptivači, nosači, krune, poklopci i dr.)
- 5.7.9.4. iskrivljenost limova nastali u periodu eksploatacije aparata, kao i korozija nastala usled postavljanja i eksploatacije proizvoda u neadekvatnim uslovima-prostorijama
- 5.7.9.5 oštećenja vrata nastalih kao posledica preopterećenja (pucanje šarki, matice ručke, iskrivljena vrata), kao i nivelacija vrata;
- 5.8.** Za aparate u koji u sebi imaju ugradjen Pro Smart inverter motor, obaveznom registracijom proizvoda na <https://extwarranty.beko.com> u roku od 90 dana od datuma kupovine proizvoda, ostvarujete dodatnu uslovljenu garanciju od 10 godina na Pro Smart inverter motor. Za sve dodatne informacije o modelima kao i uslovima produžene garancije možete kontaktirati BEKO posle prodajnu podršku na broj telefona **0800 800 008** ili posetiti naš web sajt [www.beko.rs/psi](http://www.beko.rs/psi)
- 5.9.** Nakon isteka roka od 2 godine u kome je Prodavac odgovoran za nesaobraznost robe ugovoru, Potrošač ima pravo na dodatni garantni rok u trajanju od 3 godine i pravo na besplatnu opravku aparata u ovom roku. Za vreme trajanja garantnog roka, rok u kome je Prodavac dužan da izvrši opravku aparata nije vremenski ograničen, a uzimajući u obzir prirodu robe, opravka će se izvršiti u primerenom roku, bez značajnih neugodnosti za Potrošača. Ovo pravo Potrošača ne isključuje niti utiče na prava Potrošača koja proizilaze iz zakonske odgovornosti Prodavca za nesaobraznost robe ugovoru, kao ni na pravo Potrošača da zahteva od Prodavca naknadu štete koja potiče od nesaobraznosti robe, u skladu sa opštim pravilima o odgovornosti za štetu.

**Davalac garancije zadržava pravo, da u slučaju zahteva kupca, upućenog ovlašćenom servisu a vezano za navedeno od tačke 5.7.1 do tačke 5.7.9.5, zaračuna celokupne troškove intervencije mogućih rezervnih delova kupcu.**

Usluge popravke u garantnom roku i van garantnog roka Ovlašćeni servis vrši prema važećem cenovniku.

**Usluge koje nisu uključene u cenu aparata su POSTAVLJANJE I PRIKLJUČENJE aparata (u garantnom roku i van garantnog roka).**

#### **VI SAVETI KUPCU**

Prilikom prijavljivanja kvara kupac je u obavezi da navede:

1. ime, prezime, broj telefona i tačnu adresu
2. tip, oznaku proizvoda i serijski broj
3. broj garantnog lista i Naziv i adresa prodavca
4. datum kupovine
5. kratak opis kvara

**U cilju kvalitetnog postavljanja i priključenja aparata angažujte ovlašćeni servis.**

**Pored postavljanja i priključenja ovlašćeni servis će vam pružiti i informacije o načinu rada i rukovanju aparatom.**

**Angažovanjem ovlašćenog servisa smanjujete rizik neadekvatnog priključenja i dodatnih troškova u skladu sa uslovima ovog garantnog lista.**

**Garantni list i fiskalni isečak brižljivo čuvajte. Neophodan je za sve eventualne popravke u garantnom roku.**

**GARANCIJA NA PROIZVOD SE PRIZNAJE SAMO UZ POSEDOVANJE OBA TRAZENA DOKUMENTA: OVERENI GARANTNI LIST I FISKALNI RAČUN VII PRIMENA GARANCIJE**

**1. Ova se garancija primenjuje kod BEKO proizvoda kupljenih i normalno korišćenih na teritoriji Republike Srbije.**

**2. Periodično čistite vaš aparat kako neadekvatno održavanje ne bi prouzrokovalo kvar na aparatu i dodatne troškove popravke.**

**3. Pre prijavljivanja kvara centralnom servisu obavezno proverite:**

**3.1 Da li aparat ima ispravno napajanje električnom energijom**

**3.2 Da li su svi osigurači ispravni**

**3.3 Da li su u redu dovodne instalacije**

**3.4 Da li su u redu filteri i dr.**

**3.5 Pritisak vode**

**3.6 Da li su u redu odvodne instalacije**

**Uvažavajući savete vršite uštedu na nepotrebnim intervencijama servisa i sebi smanjujete troškove.**

\*\*Pozivni centar se nalazi van EEA, ali će se vaši lični podaci obrađivati u svemu u skladu sa Opštom uredbom o obradi ličnih podataka.

\*\*\* Molimo vas da se upoznate sa načinom na koji obrađujemo vaše lične podatke i vaša prava na našoj veb stranici <https://www.beko.com/rs-sr>, u odeljku označenom kao Politika privatnosti.