

# beko

Сушилнята

Ръководство за употреба

**Mašina za sušenje**

Priručnik za korisnika



BM3T38230W

**BG / SB**

2960313912\_BG/03-04-24.(10:11)



РЕЦИКЛИРАНА И  
РЕЦИКЛУЕМА ХАРТИЯ

## Уважаеми клиенти,

### Моля, прочетете това ръководство, преди да използвате този продукт!

Благодарим Ви, че избрахте Веко продукта на . Бихме искали да постигнете оптимална ефективност от този висококачествен продукт, произведен с най-съвременна технология. Моля, не забравяйте да прочетете и разберете напълно това ръководство и допълнителната документация преди употреба.

Спазвайте всички предупреждения и информация тук. Следователно можете да защитите себе си и вашия продукт от потенциални щети.

Пазете ръководството. Включете това ръководство с устройството, ако го предадете на някой друг.

### Символи и забележки

В ръководството за потребителя се използват следните символи:



Опасност, която може да причини смърт или нараняване



Прочетете ръководството



Важна информация или полезни съвети за използване



Предупреждение срещу горещи повърхности



Предупреждение срещу токов удар



Предупреждение срещу опасност от UV лъчение



Предупреждение срещу изгаряне



Опаковката на продукта е произведена от рециклирани материали, в съответствие с националното законодателство за опазване на околната среда.



Предупреждение срещу пожар

### **ЗАБЕЛЕЖКА** Опасност, която може да причини материални щети на продукта или околностите

Този продукт е произведен, използвайки най-новите технологии в екологично чисти условия.

<b>1 Инструкции за безопасност .....</b>	<b>5</b>
1.1 Употреба по предназначение .....	5
1.2 Безопасност на деца, уязвими лица и домашни любимци .....	5
1.3 Електрическа безопасност.....	6
1.4 Безопасност при транспортиране .....	7
1.5 Безопасен монтаж .....	7
1.6 Безопасност при употреба .....	9
1.7 Безопасност при поддръжка и почистване .....	11
1.8 Безопасност на осветлението .....	11
<b>2 Инструкции за опазване на околната среда .....</b>	<b>12</b>
2.1 Съответствие с правилата за ОЕЕО и изхвърляне на отпадъци .....	12
2.2 Информация за опаковката .....	12
2.3 Стандартна информация за съответствие и информация за изпитване / ЕС декларация за съответствие .....	12
<b>3 Вашата сушилна машина .....</b>	<b>13</b>
3.1 Технически спецификации .....	13
3.2 Общ изглед.....	14
3.3 Обхват на доставка .....	14
<b>4 Монтаж.....</b>	<b>15</b>
4.1 Правилно място за монтаж.....	15
4.2 Премахване на групата за безопасност при доставка.....	15
4.3 Свързване към водопровода .....	16
4.4 Регулиране на стойките .....	16
4.5 Преместване на сушилната машина.....	16
4.6 Предупреждение относно шума .....	16
4.7 Подмяна на лампичката за осветяване .....	16
<b>5 Подготовка.....</b>	<b>17</b>
5.1 Опасност, която може да причини материални щети на продукта или околната среда ....	17
5.2 Пране не подходящо за сушене в сушилна машина .....	17
5.3 Подготовка на прането за сушене.....	17
5.4 Как да пестя електроенергия.....	17
5.5 Правилна товароносимост.....	18

<b>6 Включване на продукта.....</b>	<b>19</b>
6.1 Контролен панел.....	19
6.2 Символи .....	19
6.3 Подготовка на сушилнята .....	20
6.4 Избор на програма и таблица на потреблението на енергия .....	21
6.5 Допълнителни функции.....	23
6.6 Предупредителни индикации.....	24
6.7 Стартиране на програмата .....	24
6.8 Защита от деца .....	24
6.9 Промяна на програмата след нейното стартиране .....	24
6.10 Прекратяване на програмата.....	25
6.11 Край на програмата .....	25
6.12 Функция за миризми .....	25
<b>7 Поддръжка и почистване.....</b>	<b>26</b>
7.1 Влакнести филтри (вътрешни и външни филтри) / Почистване на вътрешната повърхност на товарната врата .....	26
7.2 Почистване на сензора .....	27
7.3 Изпразване на резервоара за вода.....	28
7.4 Почистване на кондензатора.....	28
<b>8 Отстраняване на неизправности .....</b>	<b>30</b>

# 1 Инструкции за безопасност

Този раздел съдържа инструкции за безопасност, необходими за избягване на риска от нараняване или материални щети.

- Нашата компания не носи отговорност за щети, които могат да възникнат, ако тези инструкции не се спазват.
- Операциите по инсталиране и ремонт винаги се извършват от оторизиран сервиз.
- Използвайте само оригинални резервни части и аксесоари.
- Не поправяйте и не заменяйте никакви компоненти на продукта, освен ако това не е ясно посочено в ръководството за експлоатация.
- Не променяйте продукта.



## 1.1 Употреба по предназначение

- Продуктът е предназначен само за домакинска употреба. Не е предназначен за използване с търговска цел.
- Продуктът не е предназначен за външна употреба.
- Не инсталирайте и не работете с продукта, когато замръзването е възможно и/или уязвимо за външни елементи. Замръзналата вода в помпата или маркучите може да причини повреди
- Продуктът може да се използва само за сушене и проветряване на пране, което се измива с вода и безопасно в сушилна машина.



## 1.2 Безопасност на деца, уязвими лица и домашни любимци

- Този продукт може да се използва от деца на възраст 8 години и повече и лица с неразвити физически, сензорни или умствени способности или липса на опит и знания, ако им е предоставен надзор или инструкцията относно използването на уреда по безопасен за продукта начин и опасностите участващи. Децата не трябва да си играят с уреда. Почистването и поддръжката не трябва да се извършват от деца, освен ако не са под наблюдение.
- Деца под 3 -годишна възраст трябва да се държат далеч от продукта, освен ако не се наблюдават.

- Електрическите продукти са опасни за деца и домашни любимци. Децата и домашните любимци не трябва да играят с продукта, да се качват или да влизат вътре в продукта.
- Дръжте вратата на продукта затворена, дори когато не го използвате. Децата или домашните любимци могат да бъдат заключени вътре в продукта и да се задушат.
- Дейностите по почистване и поддръжка не трябва да се извършват от деца, освен ако не са под наблюдение.
- Пазете опаковъчните материали далеч от деца. Риск от нараняване и задушаване.
- Пазете всички добавки, използвани с продукта, далеч от деца.
- Преди да изхвърлите продукта, отрежете хранващия кабел и унищожете вратата.



### **1.3 Електрическа безопасност**

- Продуктът не трябва да бъде включен по време на монтаж, поддръжка, почистване, ремонт и транспортиране.
- Ако хранващият кабел е повреден, той трябва да бъде заменен само от оторизиран сервиз, за да се избегне риск, който може да възникне.
- Не поставяйте хранващия кабел под продукта или отзад на продукта. Не поставяйте тежки предмети върху хранващия кабел. Хранващият кабел не трябва да се прегъва, прищипва и да не влиза в контакт с източник на топлина.
- Не използвайте удължителен кабел, мултиплейър или адаптер за работа с вашия продукт.
- Продуктът не трябва да се хранва чрез външен превключвател, като например таймер, или да бъде свързан към верига, която редовно се отваря и затваря с инструмент.
- Щепселът трябва да е лесно достъпен. Ако това не е възможно, на електрическата инсталация трябва да има механизъм, който отговаря на електрическото законодателство и който изключва всички клеми от електрическата мрежа (предпазител, превключвател, главен превключвател и т.н.).
- Не пипайте щепсела с мокри ръце.
- Когато изключвате уреда, не дръжте хранващия кабел, а щепсела.



## 1.4 Безопасност при транспортиране

- Изключете продукта преди транспортиране, изпразнете резервоара за вода и ако има такъв, отстранете връзките за източване на вода.
- Този продукт е тежък, не го вдигайте сами.
- Вземете необходимите предпазни мерки за продукта срещу падане и накланяне. Не удряйте и не изпускате продукта при транспортиране.
- Не използвайте екструдиралните части на продукта (като например вратата за зареждане) за преместване на продукта.
- Премествайте продукта в изправено положение. Ако не може да се премести в изправено положение, транспортирайте чрез накланяне надясно, гледано отпред.



## 1.5 Безопасен монтаж

- За да подготвите продукта готов за монтаж, уверете се, че електрическата инсталация и източването на вода са правилни, като проверите информацията в ръководството за потребителя. Ако не е подходящ за инсталиране, обадете се на квалифициран електротехник и водопроводчик, който да подреди уредите, ако е необходимо. Тези операции се извършват от клиента.
- Проверете за повреди на продукта, преди да го инсталирате. Не инсталирайте продукта, ако е повреден.
- Не сваляйте регулируемата стойка.
- Поставете продукта на равна и твърда повърхност и балансирайте с регулируемите крака.
- Разстоянието между продукта и пода не трябва да се намалява чрез материали като килими, парчета дърво и ленти. Вентилационните отвори под основата на продукта не трябва да се запушват от килим.
- Продуктът трябва да се монтира така, че да не запушва вентилационните отвори.
- Монтирайте продукта в среда без прах и с добра вентилация.
- Не монтирайте продукта в непосредствена близост до запалими и експлозивни материали и не дръжте запалими и експлозивни материали близо до продукта, докато той е в експлоатация.

- Продуктът не трябва да се монтира срещу врата, плъзгаща се врата, където вратата за зареждане на продукта не може да бъде напълно отворена, или зад врата, където пантите на продукта са обърнати към пантите на вратата.
- Монтирайте продукта, където периодичната поддръжка и почистване могат да се извършват с лекота.
- Поставете продукта с гръб към стената (за модели с нагреватели).
- След като поставите продукта, уверете се, че задната стена не влиза в контакт с екструзия (кран за вода, електрически контакт и др.).
- Поставете продукта на разстояние най-малко 1 см между продукта и ръбовете на мебелите.
- Следвайте правилата за свързване на димните тръби, посочени в ръководството (за модели с димоотвод).
- Отработеният въздух не трябва да се насочва към димоотвод, който се използва за изпускане на дим от устройства, които консумират газ или други горива (за модели с димоотвод).
- Вентилационният маркуч не трябва да бъде свързан към отоплителна печка или комин (за модели с димоотвод).
- Включете продукта в заземен контакт, защитен с подходящ предпазител в съответствие с посочения тип и токови скорости. Накарайте опитен електротехник да настрои оборудване за заземяване. Не използвайте продукта без заземяване в съответствие с регионалните/националните разпоредби.
- Включете продукта в заземено гнездо, което отговаря на стойностите на напрежението, тока и честотата, посочени в типа етикет.
- Не включвайте продукта към разхлабени, счупени, мръсни, мазни гнезда или контакти, които са излезли от местата си или гнездата с риск от контакт с вода.
- Трябва да се използват новите комплекти маркучи, доставени с продукта. Не използвайте повторно старите комплекти маркучи. Не поставяйте приставки към маркучите.
- Поставете хранящия кабел и маркучите по такъв начин, за да не рискувате да се препънете.
- За да използвате продукта върху пералня, трябва да използвате фиксиращ отвор между два продукта. Фиксиращият отвор се монтира от оторизиран сервис.



- Когато продуктът се поставя върху пералнята, общото им тегло, когато са пълни, може да бъде около 180 кг. Поставете продуктите на здрав под, който може да понесе достатъчно количество товар.
- Пералнята машина не може да се поставя върху сушилнята.

Таблица за Монтаж за Перални и Сушилни Машини

Тип комплект за подреждане	Размер на дълбочината (TD=сушилня, WM: пералня)
Пластмасови - 54/60 см с или без ремък	60см TD --> WM≥50см / 54см TD --> WM>45см
Пластмасови - 46 см с или без ремък	46см TD --> WM≥54см
С рафт - 60см	60см TD --> WM≥50см
С рафт - 54см	54см TD --> WM>45см



## 1.6 Безопасност при употреба

- Максималното тегло на сухото пране преди пране е посочено в раздел „Технически спецификации“.
- Не поставяйте неизпраните предмети в сушилнята.
- Предметите, които са замърсени с материали като готварски масла, ацетон, алкохол, бензин, керосин, препарати за отстраняване на петна, терпентин, восък или почистващи препарати, се измиват в гореща вода с повече количество препарат преди сушене със сушилнята.
- Ако за почистване се използват химикали, сушилната машина не трябва да се използва.
- Гумена пяна (латексова пяна), капаци за душ, водоустойчив текстил, гумени материали и дрехи, възглавници с гумени подложки от пяна не трябва да се сушат в сушилна машина.
- Артикулите с лак за коса, остатъци от продукти за коса или подобни материали не трябва да се сушат в сушилна машина.
- Изпразнете джобовете на дрехите и извадете предмети като кибрит и запалки.
- Ако всички артикули не могат да бъдат отстранени бързо и не могат да бъдат поставени там, където топлината може да се разсее, не спирайте сушилната машина преди завършване на цикъла на сушене.
- Последната част от цикъла на сушилната машина се провежда без нагриване (охлаждащ цикъл), за да се гарантира, че предметите се съхраняват при температура, която няма да навреди на предметите.

- Омекотители за пране или подобни продукти трябва да се използват в съответствие с инструкциите за омекотител.
- Не използвайте сушилната машина без влакнест филтър.
- Не позволявайте натрупване на влакна около сушилната машина.
- За да се предотврати обратното изтегляне на газ в помещението от устройствата, които консумират други горива, включително открит огън, трябва да се осигури подходяща вентилация (за модели с димоотвод).
- Не работете с продукта заедно с нагреватели като газови нагреватели и комин. Това може да доведе до запалване на димоотвода. (за модели с димоотвод)
- Не се облягайте и не сядайте на вратата за зареждане, когато е отворена, продуктът може да се преобърне.
- Не се качвайте върху продукта.
- Не поставяйте източник на пламък (свещи, цигари и т.н.) върху продукта или в близост до него. Не съхранявайте запалими/експлозивни материали.
- Не докосвайте барабана, докато той се върти.
- Задната стена на продукта ще бъде гореща по време на работа. Не докосвайте задната страна на продукта по време на сушене или след приключване на процеса на сушене. (За модели с отопление)
- Не докосвайте вътрешната повърхност на барабана, докато добавяте или изваждате дрехи по време на работеща програма. Повърхността на барабана е гореща.
- Не натискайте бутоните с остри предмети като вилици, ножове, с ноктите си и т.н.
- Не използвайте дефектния или повреден продукт. Изключете продукта (или изключете свързания предпазител) и се обадете на оторизирания сервиз.
- Изключвайте уреда от контакта, ако няма да го използвате.



## 1.7 Безопасност при поддръжка и почистване

- Не мийте уреда чрез пръскане или обливане с вода. Не използвайте почистваща машина под налягане, пароструйка, маркуч или пистолет под налягане за почистване на продукта.
- Не използвайте остри или абразивни инструменти за почистване на продукта.
- Не използвайте материали като почистващи препарати за домакинство, сапуни, почистващи препарати, газ, бензин, алкохол, восък и др., за да почистите продукта.
- Влакнестият филтър трябва да се почиства редовно. След всеки цикъл на сушене почистете влакнестия филтър и вътрешната повърхност на люка.
- Почистете натрупването на влакна върху перките на изпарителя зад чекмеджето на филтъра с прахосмукачка. Можете да почиствате само с ръка, ако носите предпазни ръкавици. Не се опитвайте да почиствате с голи ръце. Перките на изпарителя могат да повредят ръцете ви. (За продукти с термopомпа)
- Поради опасност от пожар и експлозия, не използвайте разтвори, почистващи материали, стoманена вата или подобни материали и инструменти за почистване на сензори.
- Почистете димоотвода. (за модели с димоотвод)
- Не пийте кондензираната вода.



## 1.8 Безопасност на осветлението

- Свържете се с оторизиран сервиз, когато трябва да смените светодиода/ крушката, използваща за осветление (за продукти с осветление).

## 2 Инструкции за опазване на околната среда

### 2.1 Съответствие с правилата за ОЕЕО и изхвърляне на отпадъци



Този продукт не съдържа опасните и забранени материали, посочени в „Регламента за контрол на отпадъците от електрическо и електронно оборудване“, публикуван от Министерството на околната среда и урбанизацията на Република Турция. Съответства на разпоредбите на WEEE. Този продукт е произведен от рециклируеми и многократно използвани висококачествени части и материали. Затова не изхвърляйте този продукт с други битови отпадъци в края на жизнения му цикъл. Занесете го в пункт за събиране на електрическо и електронно оборудване. Можете да попитате местната администрация за тези пунктове за събиране. Можете да помогнете за опазването на околната среда и природните ресурси, като доставите използваните продукти за рециклиране.



Също така R290 е запалим хладилен агент. Затова се уверете, че системата и тръбите не са повредени по време на работа и транспортиране.

Пазете продукта от източници на топлина, в противен случай може да се запали, ако е повреден. Не изхвърляйте продукта, като го изхвърлите в огъня.

### 2.2 Информация за опаковката

Опаковката на продукта е изработена от рециклируеми материали, в съответствие с националното законодателство. Не изхвърляйте отпадъците от опаковки с битовите отпадъци или други отпадъци, изхвърляйте ги в зоните за събиране на опаковки, определени от местните власти.

### 2.3 Стандартна информация за съответствие и информация за изпитване / ЕС декларация за съответствие



Фазите на разработване, производство и продажби на този продукт се извършват в съответствие с правилата за безопасност, посочени във всички свързани инструкции на Европейския съюз.

## 3 Вашата сушилна машина

### 3.1 Технически спецификации

BG

Височина (регулируема)	84,6 см / 86,6 см*
Широчина	59,8 см
Дълбочина	54,5 см
Капацитет (макс)	8 кг**
Нетно тегло ( $\pm$ %10)	42 кг
Напрежение	Виж етикета с данни***
Номинал на входящото напрежение	
Код на модела	

\* Мин. височина: Височина със затворена регулируема стойка.

Макс. височина: Височина с отворена регулируема стойка на максимална височина.

\*\* Тегло на сухото пране преди пране.

\*\*\* Табелката с данни е под вратата на сушилната машина.



За да се повиши качеството на сушилната машина, техническите спецификации могат да бъдат променени без предизвестие.

Цифрите в това ръководство са схематични и може да не съвпадат точно с продукта.

Стойностите, предоставени със сушилната машина или придружаващите я документи, са лабораторни показания в съответствие със съответните стандарти. Тези стойности могат да се различават в зависимост от употребата и условията на околната среда.

### 3.2 Общ изглед

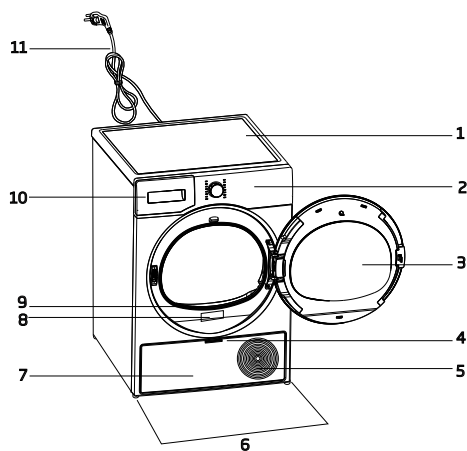

1. Горен панел
2. Панел за управление
3. Люк на сушилнята
4. Дръжка на дъска за пръсти
5. Вентилационни решетки
6. Регулируеми крачета
7. Дъска за пръсти
8. Табелка с технически данни на производителя
9. Филтър от влакна
10. Чекмедже на резервоара за вода
11. Захранващ кабел

### 3.3 Обхват на доставка

	1. Маркуч за изпускане на вода*		6. Капачка за пълнене на вода*
	2. Резервна гъба за филтърното чекмедже*		7. Чиста вода*
	3. Ръководство на потребителя		8. Група капсули с мирис*
	4. Кошница за сушене*		9. Четка*
	5. Ръководство на потребителя за кошницата за сушене*		10. Филтърна кърпа*

\*По избор - може да не е включено, зависи от модела.

## 4 Монтаж



Първо прочетете „Инструкциите за безопасност“!

Преди да се консултирате с най-близкия оторизиран сервиз за инсталиране на сушилната машина, вижте информацията в ръководството за потребителя и се уверете, че електрическите и водоснабдителните услуги са според изискванията. Ако не, обадете се на електротехник и водопроводчик.



Отговорност на клиента е да подготви мястото, където ще бъде поставена сушилната машина, както и да подготви инсталация за захранване и отпадни води.



Проверете за повреда на сушилната машина, преди да я монтирате. Ако сушилната машина е повредена, не я монтирайте. Повредените продукти създават риск за вашата безопасност. Изчакайте 12 часа преди да използвате сушилната машина.

### ЗАБЕЛЕЖКА

Продуктът включва охлаждащ агент и ако продуктът се експлоатира веднага след транспортирането му, той може да се повреди. След всеки път, когато продуктът се премества, той се оставя да почива 12 часа.

### 4.1 Правилно място за монтаж

- Монтирайте сушилната машина на равна и стабилна повърхност.
- Сушилната машина е тежка. Не я премествайте сами.
- Работете със сушилната машина в среда без прах с добра вентилация.
- Разликата между сушилната машина и пода не трябва да се намалява чрез материали като килими, парчета дърво и ленти.
- Не блокирайте вентилационните решетки на сушилната машина.
- В близост до инсталационната среда на сушилната машина не трябва да има заключващи се врати, плъзгащи се врати или врати на шарнири, които могат да блокират отварянето на вратата за зареждане.

- След като сушилната машина е монтирана, връзките трябва да останат стабилни. След като поставите сушилната машина, уверете се, че задната стена не влиза в контакт с екструзия (кран за вода, електрически контакт и др.).
- Поставете сушилната машина на разстояние най-малко 1 см между продукта и ръбовете на мебелите.
- Вашата сушилна машина е подходяща за работа от +5°C до +35 ° C. Ако работите извън този температурен диапазон, работата на вашата сушилна машина може да бъде компрометирана и да се повреди.
- Сушилната машина не трябва да се поставя с гръб към стената.



Не поставяйте сушилната машина върху захранващия кабел.

- \* Игнорирайте следното предупреждение, ако системата на Вашия продукт не съдържа R290.



Сушилната съдържа хладилен агент R290.\*  
R290 е екологичен, но запалим хладилен агент.\*  
се, че влизат за въздух на сушилната е отворен и е добре вентилиран.\*  
Дръжте потенциалните източници на пламък далеч от сушилната.\*

### 4.2 Премахване на групата за безопасност при доставка

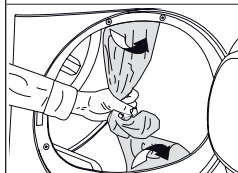

Премахнете групата за безопасност при транспортиране преди първата употреба на продукта.

### ЗАБЕЛЕЖКА

Не оставяйте аксесоар или части от групата за безопасност при транспортиране в барабана.

### 4.3 Свързване към водопровода

Вместо периодично да източвате водата, натрупана в резервоара за вода, можете да източвате чрез маркуча за изпускане на вода, доставен със сушилната машина.

#### Свързване на маркуча за източване на вода

	1-2 Извадете маркуча зад сушилната машина, като го издърпате ръчно от мястото, където е прикрепен. Не използвайте инструмент за отстраняване на маркуча.
3 Поставете единия край на маркуча за изпускане на вода, доставен със сушилната машина, там, където сте свалили маркуча на сушилната машина.	
4 Закрепете другия край на маркуча за източване на вода към директно оттичане на отпадъчни води или мивка.	

<b>ЗАБЕЛЕЖКА</b>	Изпускателният маркуч за вода трябва да бъде фиксиран на максимална височина 80 см. Уверете се, че маркучът за изпускане на вода не се прегъва, не се откача или притиска между изпускателната и сушилната машина.
	Маркучът трябва да бъде свързан, за да не се отделя от мястото му. Изтичащата вода може да причини повреда. Не удължавайте маркуча за източване на водата. Проверете дали водата тече с подходяща сила. Дренажният тръбопровод не трябва да бъде затворен или запушен.

	Ако с вашия продукт е предоставен пакет аксесоари, проверете подробните инструкции.
--	---

### 4.4 Регулиране на стойките

	Докато сушилната машина застане равна и здрава, регулирайте стойките, като ги завъртите наляво и надясно.
--	---

### 4.5 Преместване на сушилната машина

- Източете напълно водата в сушилната машина.
- Ако продуктът е свързан чрез директно разреждане, отстранете връзките на маркуча.

	Сушилната машина се препоръчва да се премести в изправено положение. В противен случай я наклонете надясно, когато гледате отпред и преместете сушилната машина. Изчакайте 12 часа преди да използвате сушилната машина.
---	--

### 4.6 Предупреждение относно шума

	
	Тъй като продуктът работи, от компресора от време на време могат да идват метални шумове, това е нормално.

	Когато продуктът работи, натрупаната вода се изпомпва в резервоара за вода. Нормално е да чувате изпомпващи звуци от уреда по време на тази операция.
---	---

### 4.7 Подмяна на лампичката за осветяване

Ако вашата сушилна машина има лампа за осветление на барабана;

Консултирайте се с авторизирания сервиз, за да смените крушката/LED, използвана при осветяване на вашата сушилна машина. Крушката в този продукт не е подходяща за домашно осветление. Предназначението на тази лампа е да осигури безопасно зареждане на прането в сушилната машина. Лампите, използвани в този уред, са устойчиви на тежки физически условия като температури над 50 °C.



## 5 Подготовка



Първо прочетете „Инструкциите за безопасност“!

### 5.1 Опасност, която може да причини материални щети на продукта или околната среда

#### ЗАБЕЛЕЖКА

Пране, което не е безопасно за сушилна машина, може да повреди уреда и прането по време на сушене. Следвайте инструкциите на етикетите на прането, което ще изсушите. Сушете прането само с надпис „безопасно за сушилна машина“, написано на етикетите им.



Не сушете в сушилня

### 5.2 Пране не подходящо за сушене в сушилна машина

#### ЗАБЕЛЕЖКА

Бельото с метални банели не трябва да се суши в сушилна машина. Ако тези метални банели се разхлабят и изтръгнат от дрехата, това може да повреди машината.  
Деликатни бродерии, памучни и копринени дрехи, дрехи, изработени от деликатен и ценен текстил, недишащи дрехи и завеси от ткол, не трябва да се сушат в сушилна машина.

### 5.3 Подготовка на прането за сушене

#### ЗАБЕЛЕЖКА

Предмети като монети, метални части, игли, пирони, винтове, камъни и др. могат да повредят барабанната група на продукта или да причинят проблеми с функционалната работа. Затова проверете цялото пране, което ще бъде заредено в продукта. Изсушете прането с метални аксесоари, като ципове, като ги обърнете отвътре.  
Затворете ципове, куки и закопчалки, закопчайте копчетата на капациите, завържете текстилни колани и колани за престилки.

### 5.4 Как да пестя електроенергия

- Използвайте възможно най-високата опция за изстискване, докато перете прането. Следователно можете да намалите периода на сушене и да намалите консумацията на енергия. Сортирайте прането според неговия вид и дебелина. Сушете заедно еднакви видове пране. Например кухненските кърпи и покривките за маса изсъхват по-бързо от кърпите за баня.
- Следвайте препоръките в ръководството за потребителя за избор на програма.
- По време на сушене не отваряйте вратата за зареждане, освен ако не е необходимо. Ако трябва да отворите вратата за зареждане, не я оставайте отворена твърде дълго.
- Не добавяйте мокро пране, тъй като сушилната работи.
- Почиствайте влакнения филтър преди и след всяка сушене.
- За модели с кондензация, не забравяйте да почистите кондензатора поне веднъж месечно или след всеки 30 сушилни сесии.
- Уверете се, че филтрите са чисти. Вижте поддръжката и почистването за подробности.
- За модели с димоотвод, спазвайте правилата за свързване на димните тръби, посочени в ръководствата, и почистете димоотвода.
- По време на сушене правилно проветрете средата, в която се намира сушилната машина.
- При модели с термопомпа проверявайте кондензатора поне на всеки шест месеца и го почиствайте, ако е замърсен.

- Ако използвате екологичен филтър, не е необходимо да почиствате филтъра след всеки цикъл. Когато на екрана свети екологично чистата икона, сменете филтърната кърпа.

## 5.5 Правилна товаросимост

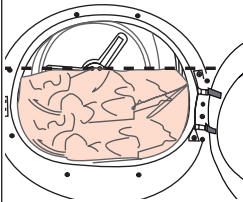
ЗАБЕЛЕЖКА	
	<p>Ако прането в продукта надвишава максималната товаросимост, той може да не работи по предназначение и може да причини материални щети или да повреди продукта. За всяка програма следвайте максималната товаросимост.</p>

Килограмите по -долу са дадени като примери.

Пране	Прибл. тегло (гр)*	Пране	Прибл. тегло (гр)*
Памучно спално бельо (двоен размер)	1500	Памучни дрехи	500
Спално бельо (единичен размер)	1000	Дрехи	350
Чаршаф (двоен размер)	500	Деним	700
Чаршаф (единичен размер)	350	Носна кърпичка (10 бр.)	100
Голяма покривка за маса	700	Тениски	125
Малка покривка за маса	250	Блуза	150
Салфетки	100	Памучна риза	300
Кърпа за баня	700	Ризи	200
Кърпа за ръце	350		

\* Тегло на сухото пране преди пране.

## 6 Включване на продукта

### 6.1 Контролен панел

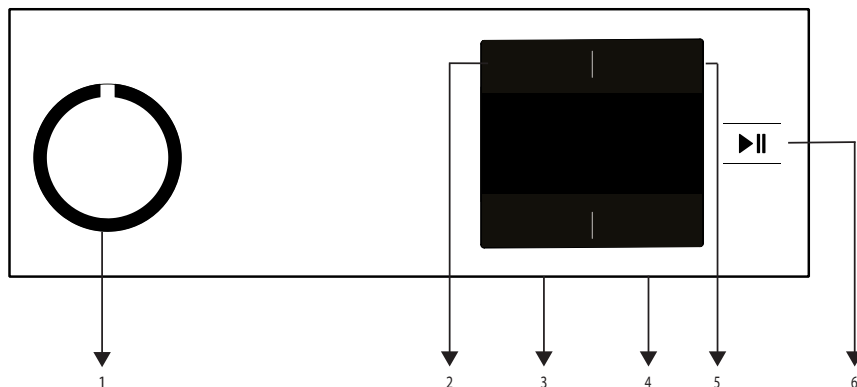

1. Бутон за включване/изключване/избор на програма.

2. Бутон за избор на ниска температура

3. Бутон за избор на ниво на сухота и предотвратяване на намачквания.

4. Краен час и бутон за избор на родителски контрол.

5. Програма за таймер и бутон за избор на звуково предупреждение.

6. Бутон Старт / Готовност.

### 6.2 Символи

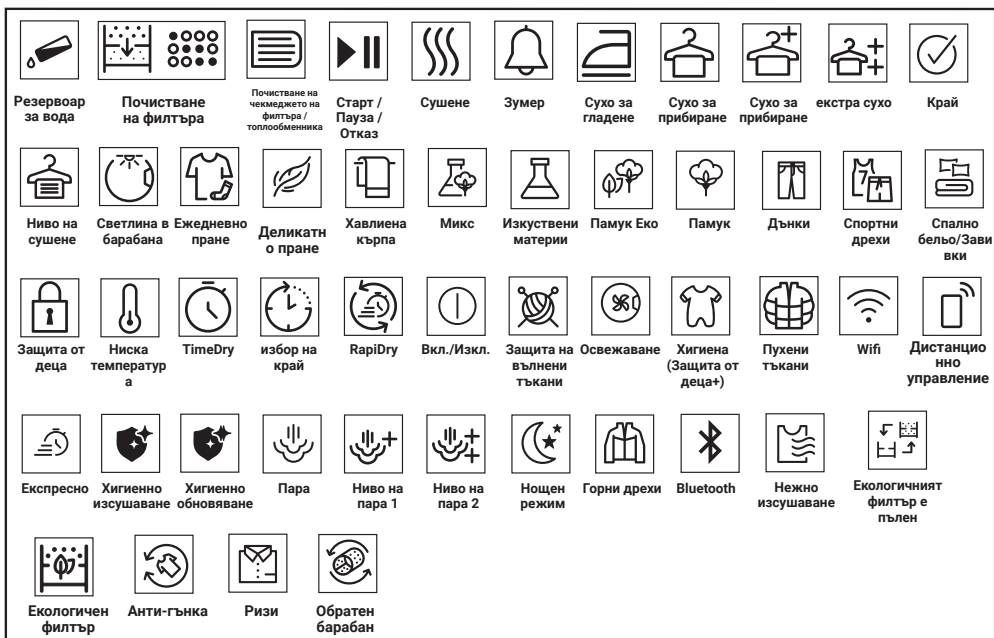

### 6.3 Подготовка на сушилнята

- Свържете сушилнята.
- Отворете люка на сушилнята.
- Поставете прането в машината без да го тъпчете.
- Натиснете и затворете люка.

#### ЗАБЕЛЕЖКА

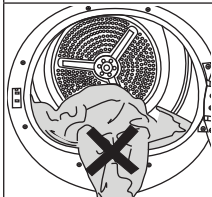

Уверете се, че до люка не се е струпало пране. Не използвайте сила при затваряне на вратата на машината.



- Изберете желаната програма с помощта на бутона Вкл./Изкл./Програма, машината ще се включи.



Избирането на програма с помощта на бутона Вкл./изкл./Програма не означава, че програмата е стартирана. Натиснете бутона Старт/Режим на готовност, за да стартирате програмата.

## 6.4 Избор на програма и таблица на потреблението на енергия

BG				
Програми	Описание на програмите	Капацитет (кг)	Скорост на въртене на машината (об/м)	Време на сушене (минути)
Памук	Можете да изсушите своя термоустойчив памучен текстил с този цикъл. Избира се настройка за сушене, която е подходяща за дебелината на прането, което трябва да бъде изсушено, и желаното ниво на сухота.	8	1000	205
Памук еко	Еднослоен, ежедневен памучен текстил се суши възможно най-икономично.	8	1000	197
Памучно пране, изсушени за гладене	Еднослоен, ежедневен памучен текстил се суши до леко влажно състояние, така че да е готов за гладене.	8	1000	139
Изкуствени материи	Можете да изсушите целия си синтетичен текстил с този цикъл. Избира се настройка за сушене, която е подходяща за желаното ниво на сухота.	4	800	70
Смесено(Ежедневно изпиране)	Използвайте тази програма за сушене на дънки, които се центрофугират при високи обороти в сушилнята. С тази програма могат да се сушат спортни и фирнес облекла.	4	1000	125
Хавлиена кърпа	Кърпи за сушене като кухненска кърпа, кърпа за баня и кърпа за ръце.	5	1000	170
На открито/спорт (Goretex)	Използвайте за сушене на дрехи от синтетични, памучни или смесени тъкани, както и на водоустойчиви продукти като функционални якета, дъждобрани и т.н. Преди сушене ги обръщайте от обратната страна.	2	1000	130
Освежаване	Вентилира само в продължение на 10-160 минути, без да отделя горещ въздух. Можете да вентилирате памучното и лененото пране, което било затворено дълго време по време на тази програма, за да отстраните миризмата.	-	-	-
Програми за време	Можете да изберете от програмите за време между 10 и 160 минути, за да постигнете желаното ниво на сушене при ниска температура. В тази програма операциите на сушилнята се запазват за определено време, независимо от сухотата на прането.	-	-	-
Деликатни тъкани	Можете да изсушавате вашето пране от деликатни тъкани или пране с етикет за ръчно пране (копринени блузи, тънко бельо и т.н.) на ниска температура на тази програма.	2	1200	45
комплект завивки	Изсушете 1 памучен или синтетичен комплект завивки, като затворите копчето/ципа.	2	1000	121
Напред	Обърнете дрехите, като например пухени палта и якета, обратно, за да изсъхнат.	-	800	119

Деним	Можете да изсушавате вашите панталони, поли, ризи или якета от деним на тази програма.	4	1200	130
Ризи	Изсушава ризите по по-деликатен начин, причинява по-малко намачкване и улеснява гладенето.	1,5	1200	50
Хигиенно изсушаване	С тази програма можете да изсушите изпраните си продукти, които искате да осигурите с допълнителна хигиена. Тя осигурява висока хигиена на вашия текстил чрез топлинен ефект.	5	800	185
Ежедневно пране	Използвайте тази програма, за да имате 2 ризи готови за гладене.	0,5	1200	30
Консумация на енергия				
Програми	Капацитет (кг)	Скорост на въртене на машината (об/м)	Приблизително количество остатъчна влага	Консумация на енергия kWh
Памук еко*	8	1000	60%	1,95
Памучно пране, изсушени за гладене	8	1000	60%	1,50
Синтетично пране, изсушено за гардероба	4	800	40%	0,75
	Програмата "Памук еко", използвана при пълно и частично натоварване, е стандартната програма за сушене, за която се отнася информацията на етикета и във фиша, че тази програма е подходяща за сушене на нормално влажно памучно пране и че тя е най-ефективната програма по отношение на консумацията на енергия за памук.			
	Ако редовно изсушавате максимално натоварване от 8 кг от памук, препоръчваме да свържете дренажния маркуч, за да предотвратите спирането на сушилнята в средата на цикъла, за да се изпразни резервоарът* (вж. раздел „Свързване към дренажен маркуч“)			

\* : Стандартна програма за енергиен етикет EN 61121 Стойностите в таблицата се определят съгласно стандарта EN 61121. Стойностите на потреблението може да варират от стойностите в диаграмата в зависимост от типа пране, скоростта на изстискване, условията на околната среда и нивата на напрежение.



Allergy UK е запазената марка на Британската Фондация по Алергии (British Allergy Foundation). Печатът на одобрение е създаден, за да ръководи хората, които искат

съвет, че продуктът значително намалява количеството на алергените в среда, в която има алергични хора или продуктът ограничава / намалява / елиминира алергените. Целта е да се предоставят доказателства, че продуктите са научно изпитани или анализирани, за да дадат измерими резултати.

## 6.5 Допълнителни функции Ниво на сушене

Бутонът за настройка на сушене се използва за регулиране на желаната сухота. Продължителността на програмата може да се променя в зависимост от избора.



Можете да изберете тази функция само преди да стартирате програмата.

## Предотвратяване от намачкване

Можете да включите или изключите функцията за предотвратяване на появата на намачквания, като натиснете бутона за край на времето за 3 секунди. Ако няма да извадите прането веднага след приключване на програмата, може да използвате функция за предотвратяване от намачкване, за да предпазите прането от намачкване.

## Звуково предупреждение

Сушилнята издава звуково предупреждение, когато програмата е свършила. Натиснете бутона „Звуково предупреждение“, ако не искате звуково предупреждение. Когато натиснете бутона за звуково предупреждение, светлината угасва и не издава звук, когато програмата приключи.



Можете да активирате тази функция преди или след стартиране на програмата.

## Ниска температура

Можете да активирате тази функция само преди да стартирате програмата. Можете да активирате тази функция, ако искате да изсушите прането си на по-ниска температура. Продължителността на програмата ще бъде по-дълга, след като се активира.

## Отложен край

С функцията “Отложен край” можете да отложите крайното време до 24 часа.

1. Отворете люка на сушилнята и поставете прането.
2. Изберете програмата за сушене.
3. Натиснете бутона “Отложен край” и задайте желаното от Вас време на отложения старт. Светодиодът за отложен край светва. (Когато натиснете и задържите бутона, отложеният край продължава без спиране).
4. Натиснете бутона Старт / Режим на готовност. Започва отброяването на отложения край. Знакът „:“ в средата на желания отложен край започва да мига.



В рамките на отложения край можете да добавяте или махате пране. Показаното време е сбор от времето за нормално сушене и отложения край. Светодиодът “Отложен край” ще изгасне в края на отброяването, сушенето започва и светодиодът за сушене светва.

## Промяна на функцията с отложен край

Ако искате да промените продължителността по време на обратното броене:

Поставете програмата на пауза и натиснете бутона за включване / изключване / избор на програма и отменете програмата. Изберете желаната от Вас програма и повторете процеса за избор на отложен край.

Отмяна на функцията Отложен край

Ако искате да отмените зададеното отброяване на отложен край и да стартирате програмата веднага:

Поставете програмата на пауза и натиснете бутона за включване / изключване / избор на програма и отменете програмата. Изберете желаната програма и натиснете бутона “Старт / Пауза”.

## 6.6 Предупредителни индикации

	Предупредителните индикатори могат да се различават в зависимост от модела на Вашия уред.
---	---

### Почистване на филтъра

Когато програмата приключи, предупредителният индикатор за почистване на филтъра светва.

### Резервоар за вода

Ако резервоарът за вода се напълни, докато програмата все още е активна, предупредителният индикатор започва да мига и машината преминава в режим на готовност. В този случай изпразнете резервоара за вода и стартирайте програмата с помощта на бутона Старт/Режим на готовност. Предупредителните индикатори изгасват, а програмата се възобновява.

### Почистване на чекмеджето на филтъра / топлообменника

Предупредителният символ мига периодично, за да напомни, че филтърът на чекмеджето трябва да се почисти.

## 6.7 Стартиране на програмата

Натиснете бутона Старт/Режим на готовност, за да стартирате за програмата.

Индикаторите “Старт/Режим на готовност” ще светнат, за да покаже, че програмата се е стартирала.

## 6.8 Защита от деца

Сушилнята има защита от деца, която не позволява прекъсване на програма при натискане на някой бутон. Ако защитата от деца е активирана, всички бутони на панела, с изключение на бутона за избор на програма Вкл./Изкл. са деактивирани.

Натиснете бутона Крайно време за 3 секунди, за да активирате заключването за деца.

Функцията “Защита от деца” трябва да се деактивира, за да можете да стартирате нова програма след приключване на текущата, или за да можете да се намесите в програмата. За да деактивирате защитата от деца, задръжте натиснати същите бутони за 3 секунди.

	Когато функцията “Защита от деца” е активирана, предупредителният индикатор на екрана светва.
--	---

Когато е активирана функцията Защита от деца е активирана:

Когато сушилнята работи или е в режим на готовност, индикаторните символи няма да се променят при промяна на позицията на бутон за избор на програма.

	Когато сушилнята работи и защитата от деца е активна, ако бутонът за избор на програма е завъртян, ще се чуе двоен звуков сигнал. Ако защитата от деца е деактивирана, преди бутонът за избор на програма да се завърти на първоначалното си място, програмата ще бъде прекратена, тъй като бутонът за избор на програма е изместен.
---	--

## 6.9 Промяна на програмата след нейното стартиране

Можете да промените програмата, която сте избрали, за да изсушите прането с друга програма, след като сушилнята започне да работи.

- Например поставете програмата на пауза и завъртете бутона Включване / Изключване / Избор на програма, за да изберете програмата Extra Dry вместо Ironing Dryness.
- Натиснете бутона Старт/Режим на готовност, за да стартирате за програмата.

Добавяне и изваждане на дрехи по време а режима на готовност

Ако искате да добавяте в или изваждате дрехи от сушилнята след стартиране на програмата за сушене:

- Натиснете бутона Старт/Режим на готовност, за да поставите сушилнята в режим на готовност. Сушенето спира.
- Отворете люка докато сушилнята е в режим на готовност и затворете вратата след добавяне или изваждане на пране.
- Натиснете бутона Старт/Режим на готовност, за да стартирате за програмата.



	<p>Добавянето на пране след стартиране на сушенето може да доведе до смесване на сухото пране в машината с мокро пране и оставяне на прането във влажна среда в края на операцията. Добавянето или премахването на прането по време на сушенето може да се повтори толкова пъти, колкото желаете. Но тази операция непрекъснато прекъсва сушенето и по този начин увеличава продължителността на програмата и консумацията на енергия. Поради това се препоръчва да добавяте пране, преди да стартирате програмата. Ако се избере нова програма чрез завъртане на бутона за избор на програма, докато сушилният е в режим на готовност, текущата програма се прекъсва.</p>
--	--

	<p>Не докосвайте вътрешната повърхност на барабана, докато добавяте или изваждате дрехи по време на работеща програма. Повърхността на барабана е гореща.</p>
--	---

## 6.10 Прекратяване на програмата

Ако искате да отмените програмата и да прекратите сушенето по някаква причина, след като сушилната машина започне да работи, поставете програмата на пауза и завъртете бутона Включване / Изключване / Избор на програма; програмата се прекратява.

	<p>Вътрешността на сушилният е много гореща, когато прекъснете програмата, докато машината работи, затова стартирайте програмата за опресняване, за да я охладите.</p>
--	--

## 6.11 Край на програмата

Когато програмата приключи, светодиодният индикатор за Край / Предотвратяване от Намачкване и Предупреждение за почистване на влакнения филтър върху индикатора за проследяване на програмата се включва. Люкът може да се отвори и сушилният е готова за следващия цикъл.

Завъртете бутона Вкл. / Изкл. / Избор на програма в положение Вкл. / Изкл., за да изключите сушилният.

	<p>Ако прането не е извадено след приключване на програмата, функцията за Предотвратяване от Намачкване се активира за 2 часа, за да се избегне намачкването на прането в сушилният. Програмата завърта прането на интервали от 10 минути, за да се избегне неговото набръчкване.</p>
---	---

## 6.12 Функция за миризми

Ако вашата сушилна има функция за миризми, прочетете ръководството на ProScent, за да използвате тази функция.

## 7 Поддръжка и почистване



Първо прочетете „Инструкциите за безопасност“!

### 7.1 Влакнести филтри (вътрешни и външни филтри) / Почистване на вътрешната повърхност на товарната врата

Косата и влакната, които са отделени от прането по време на процеса на сушене, се събират от влакнения филтър.



След всеки цикъл на сушене почистете влакнения филтър и вътрешната повърхност на люка.

#### ЗАБЕЛЕЖКА

Вашата сушилна машина има 2 филтъра с влакна, като единият е поставен вътре в другия. Не използвайте продукта без влакнести филтри.

За да почистите влакнения филтър:

- Отворете люка на сушилната.
- Задръжте първата част (вътрешния филтър) на влакнения филтър от две части и го извадете, като го издърпате нагоре.

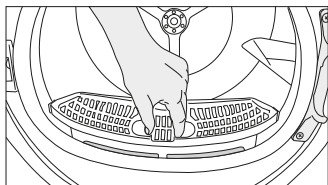

- Отстранете втората част (външния филтър), като го издърпате нагоре.

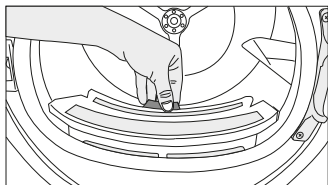

Уверете се, че косите, влакната и памучните топки не попадат в прореза, където са инсталирани филтрите.

- Отворете двата влакнести филтъра (външен и вътрешен) и отстранете влакната с ръце или с четката на въздушния дефлектор. Можете да почистите космите във филтрите с прахосмукачка.

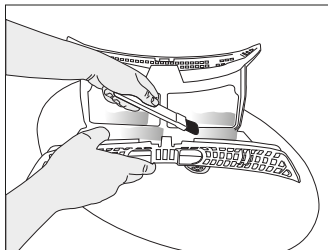
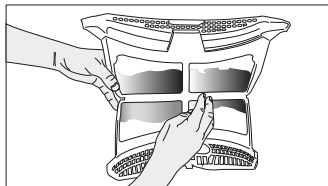
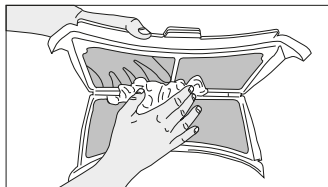

- Почистете и двата филтъра под течаща вода, в обратна посока на натрупване на влакната или с мека четка. Изсушете филтъра, преди да го поставите обратно.

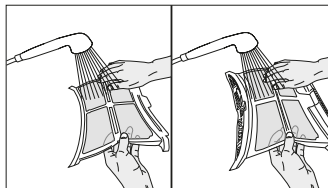

## 7.2 Почистване на сензора

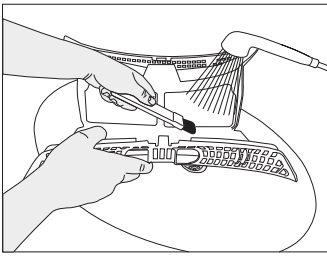

- Поставете влакнестите филтри един върху друг и ги поставете обратно на мястото им.

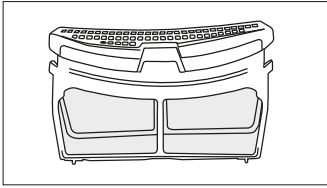

- Почистете вътрешната повърхност на вратата за зареждане и уплътнението с мека влажна кърпа или четка върху въздушния дефлектор.

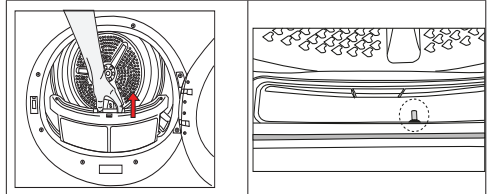
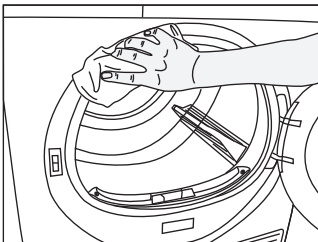
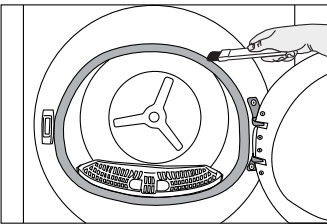
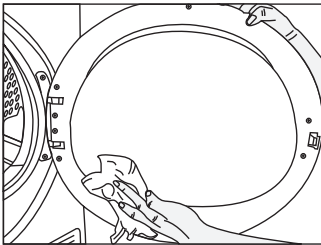

- Сушилната машина има сензори за влажност, които откриват дали прането е сухо.
- За да почистите сензорите:
- Отворете вратата за зареждане на сушилната машина.
- Ако машината е гореща поради сушене, изчакайте, докато се охлади.
- Почистете металните повърхности на сензора с мека кърпа, навлажнена с оцет и след това подсушете.



Почиствайте металните повърхности на сензора 4 пъти годишно.  
Не използвайте метални инструменти за почистване на металните повърхности на сензорите.



Поради опасност от пожар и експлозия, не използвайте разтвори, почистващи материали или подобни инструменти за почистване на сензори.

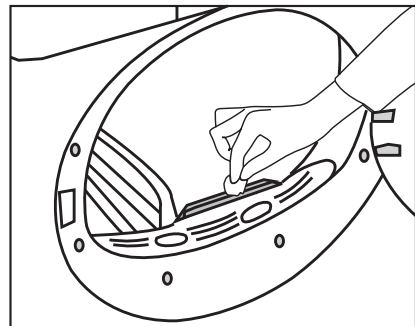

## 7.3 Изпразване на резервоара за вода

По време на сушене влагата се отстранява от прането и се кондензира, след което водата се натрупва в резервоара за вода. Изпразвайте резервоара за вода след всяка сушене.

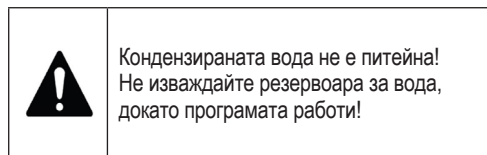

Ако не изпразните резервоара за вода, по време на следващите сесии за сушене машината ще спре да работи поради пълния резервоар за вода и предупредителната икона на резервоара за вода ще мига. В този случай изпразнете резервоара за вода и за да продължите сушенето, натиснете бутона Старт / Готовност.

За да източите резервоара за вода:

Внимателно издърпайте резервоара за вода от чекмеджето.

Извадете внимателно резервоара за вода в чекмеджето или плочата.

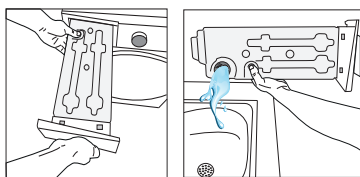

Ако във

фунията на резервоара за вода се натрупат влакна, отстранете ги под течаща вода.

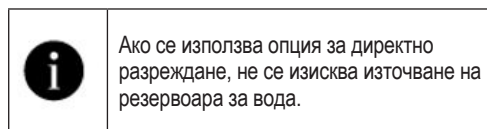

## 7.4 Почистване на кондензатора

Космите и влакната, които не се събират от влакнестия филтър, се натрупват върху металната повърхност на кондензатора зад въздушния дефлектор. Тези влакна трябва да се почистват редовно.

Ако иконата за почистване на кондензатора мига, проверете металната повърхност. Ако има влакна, почистете ги. Трябва да се проверява поне на всеки 6 месеца.

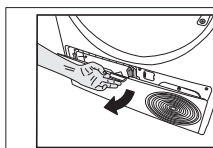

Отворете дъската на пръстите на краката, като издърпате бутона.

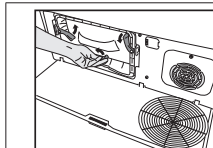

Преместете ключалките, за да отворите капака на въздушния дефлектор.

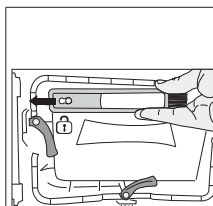

Издърпайте четката наляво, за да я премахнете. Можете да използвате почистващата четка за почистване на филтър, кондензиране на метална повърхност и натрупани влакна на вратата.

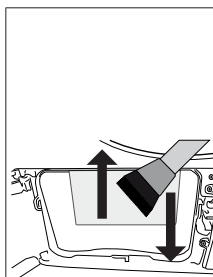
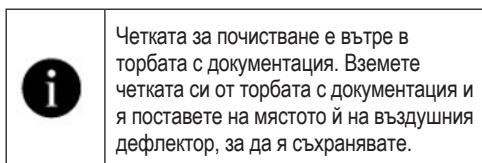

Почистете влакната върху металната повърхност на кондензатора с влажна кърпа или четката на въздушния дефлектор в посока нагоре - надолу. Не почиствайте в посока ляво - дясно, тъй като това може да повреди металните пластини на кондензатора. Можете да използвате прахосмукачка с четка за почистване. Ако прахосмукачката няма четка, не се препоръчва да се използва за почистване на кондензатора.

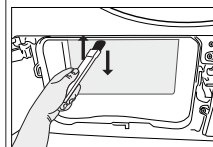

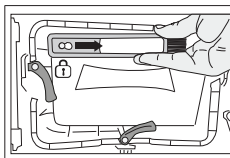

След почистване на филтъра, вратата и кондензатора, плъзнете четката надясно и я заключете на мястото си.

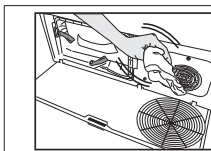

Ако видите натрупване на влакна върху капака на вентилатора и дъската на пръстите, отстранете с кърпа.

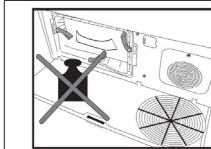

Ако видите натрупване на влакна върху капака на вентилатора и дъската на пръстите, отстранете с кърпа.

#### ЗАБЕЛЕЖКА

Не използвайте абразивни материали или стоманена вата за почистване на барабана.

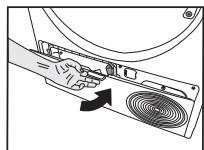

След като процесът на почистване приключи, поставете капака на въздушния дефлектор на мястото му, преместете ключалките, за да го затворите, и затворете дъската за пръсти.



Можете да почиствате само с ръка, ако носите предпазни ръкавици. Не се опитвайте да почиствате с голи ръце. Ребрата на кондензатора могат да повредят ръцете ви. Почистването отляво надясно може да повреди перките на кондензатора. Това може да доведе до проблеми със сушенето.

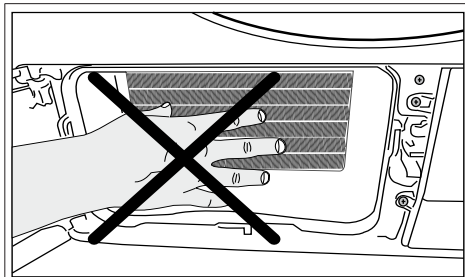

Когато капакът на въздушния дефлектор е свален, нормално е да има вода в пластмасовата секция пред кондензатора.

## 8 Отстраняване на неизправности

Сушенето продължава твърде дълго.

Филтърните влакна (вътрешен и външен филтър) може би са запушени. >>> Измийте филтърните влакна с топла вода и подсушете.

Предната страна на кондензатора може да е запушена. >>> Почистете предната страна на кондензатора.

Вентилационните решетки пред машината може да са затворени. >>> Отстранете всички предмети пред вентилационните решетки, които блокират въздуха.

Вентилацията може да е неадекватна, защото машината, инсталирана в нея е твърде малка. >>> Отворете вратата или прозорците, за да предотвратите покачването на стайната температура.

Ако има сензор за влажност.

На сензора за влага може да се е натрупал варовик. >>> Почистете сензора за влага.

Може да е заредено прекалено голямо количество пране. >>> Не претоварвайте сушилнята прекалено много.

Прането може да не е било изстискано правилно. >>> Центрофугирайте прането в пералнята на по-високи обороти.

След изсушаване дрехите излизат влажни.

Може да не е използвана подходяща програма за вида на прането. >>> Проверете етикетите на дрехите и изберете програма, подходяща за типа дрехи или използвайте времевите програми допълнително.

Филтърните влакна (вътрешен и външен филтър) може би са запушени. >>> Измийте филтрите с топла вода и изсушете.

Предната страна на кондензатора може да е запушена. >>> Почистете предната страна на кондензатора.

Може да е заредено прекалено голямо количество пране. >>> Не претоварвайте сушилнята прекалено много.

Прането може да не е било изстискано правилно. >>> Центрофугирайте прането в пералнята на по-високи обороти.

Сушилнята не се включва или програмата не може да се стартира. Сушилнята не започва да работи след конфигуриране.

Захранването може да е изключено. >>> Уверете се, че захранващият кабел е включен в контакта.

Вратата за зареждане може да е отворена. >>> Уверете се, че люкът е затворен правилно.

Програмата може да не е зададена или бутонът Старт / Пауза да не е натиснат. >>> Проверете дали програмата е настроена и тя не е в позиция Пауза.

Функцията "Защита от деца" може да е активирана. >>> Изключете функцията "Защита от деца".

Програмата е прекратена преждевременно без причина.

Люкът може да е затворен докрай. >>> Уверете се, че люкът е затворен правилно.

Електрозахранването може да е прекъснато. >>> Натиснете бутона Старт / Пауза / Отказ, за да стартирате програмата.

Резервоарът за вода може да е пълен. >>> Изпразнете резервоара за вода.

Дрехите са се свили, втвърдили или похабили.

Може да е използвана програма, която не е подходяща за типа пране. >>> Проверете етикетите на дрехите и изберете подходяща програма.

Капе вода от люка на машината.

Може от вътрешната страна на люка и по неговото уплътнение да са се събрали влакна. >>> Почистете вътрешните повърхности на люка и повърхностите на уплътнението на люка.

Люкът се отваря сам.

Люкът може да е затворен докрай. >>> Натискайте люка, докато се чуе звук от затваряне.

Символът за предупреждение за резервоара за вода е включен / примига.
Резервоарът за вода може да е пълен. >>> Изпразнете резервоара за вода. Маркучът за източване на водата може да се сплескал. >>> Ако продуктът е свързан директно с изтичане на мръсни води, проверете маркуча за източване на водата.
Осветлението вътре в сушилната не се включва. (При модели с лампи)
Сушилнята може да не е била включена с помощта на бутона включване/изключване. >>> Уверете се, че сушилната е включена. Лампата може да не работи. >>> За смяна на лампата се свържете с оторизиран сервиз.
Светва икона за предотвратяване на гънки.
Може да се активира режим против намачкване, който предотвратява намачкването на прането в сушилната. >>> Изключете сушилната и извадете прането.
Иконата за почистване на влакнест филтър свети.
Филтърните влакна (вътрешен и външен филтър) може да не са почистени. >>> Измийте филтрите с топла вода и изсушете. Върху порите на филтърното влакно може да се е образувал пласт, който води до запушване. >>> Измийте филтрите с топла вода и изсушете. Може да е възникнал слой, който може да причини запушване на порите на влакнести филтри (вътрешни и външни филтри). << Измийте и подсушете филтрите с хладка вода >> Филтърните влакна може да не са поставени. >>> Поставете вътрешните и външните филтри на местата им. Екологично чистата филтърна кърпа може да не се монтира върху пластмасовата част, а предната част на кондензатора може да е запушена.>>>Монтирайте екологично чистия филтър към пластмасовата част и я поставете върху корпуса на филтъра. Екологичният филтър може да не е сменен въпреки предупреждението символът свети. „Сменете филтъра си.“
От машината се чува звуково предупреждение
Филтърните влакна може да не са поставени. >>> Поставете вътрешните и външните филтри на местата им. Възможно е филтрите на машината да не са инсталирани.>>> Монтирайте влакнести филтри (вътрешни и външни) или екологично чист филтър в корпуса им.
Иконата за предупреждение на кондензатора мига.
Предната страна на кондензатора може да бъде запушена с влакна. >>> Почистете предната страна на кондензатора. Филтърните влакна може да не са поставени. >>> Поставете вътрешните и външните филтри на местата им.
Осветлението в сушилната се включва. (При модели с лампи)
Ако сушилната е включена в електрическия контакт, бутонът за включване / изключване е натиснат и вратата е отворена; светлината се включва. >>> Изключете сушилната от контакта или поставете бутона Включи/Изключи в изключена позиция.
Иконата на Wifi мига непрекъснато. (за модели с функция HomeWhiz)
>>> Продуктът може да не е свързан към безжичната мрежа. Следвайте инструкциите за свързване към мрежата. Устройството, което продуктът използва за свързване към мрежа, може да е дефектно. Проверете го. Възможно е продуктът да не се свързва към мрежата поради близост.

Ако видите съобщението „F L“ на екрана, моля, следвайте стъпките по -долу.

Филтрите може да са замърсени. Почистете вътрешните и външните филтри или сменете екологичния филтър.

Ако използвате двоен филтър, като вътрешен и външен филтър, върху зоната на капака, уверете се, че и двата филтъра са монтирани.

Ако използвате функцията за екологичен филтър, уверете се, че филтърната кърпа е поставена към пластмасовата част. Инсталирайте филтърната кърпа към пластмасовата част, ако не е монтирана.

Може да са замърсени предните части на кондензатора. Отворете и инспектирайте зоната на пръстите на краката и се уверете, че тя е чиста. Вижте раздела Поддръжка и почистване.



Ако проблемът не бъде отстранен, след като следвате инструкциите в този раздел, свържете се с вашия доставчик или с оторизиран сервиз. Никога не се опитвайте сами да ремонтирате уреда.



Ако имате някакъв проблем с вашето устройство, можете да поискате подмяна, като се обърнете към най -близкия оторизиран сервиз с номера на модела на устройството.



## ПРОДУКТОВ ФИШ

Делегиран регламент (EU) №: 392/2012

Име на доставчика или търговка марка		BEKO
Име на модела		BM3T38230W 7168303430
Номинален капацитет (кг)		8.0
Тип на барабанната сушилня	Отвеждане на въздуха	-
	Кондензатор	•
Клас на енергийна ефективност <sup>[1]</sup>		A++
Годишна консумация на енергия (kWh) <sup>[2]</sup>		236,0
Тип управление	Автоматично	•
	Неавтоматично	-
Консумация на енергия на стандартната програма за памук при пълно натоварване (kWh)		1,95
Консумация на енергия на стандартната програма за памук при частично натоварване (kWh)		1,08
Консумация на енергия в режим "изключена" за стандартна програма за памук при пълно натоварване, P <sub>0</sub> (W)		0,47
Консумация на енергия в режим "оставена включена" при пълно натоварване, P <sub>1</sub> (W)		1,00
Продължителност на режим "оставена включена" (мин.)		30
Стандартна програма за памук <sup>[3]</sup>		•
Времетраене на стандартната програма за памук при пълно натоварване, T <sub>dry</sub> (мин.)		197
Времетраене на стандартната програма за памук при частично натоварване, T <sub>dry/2</sub> (мин.)		125
Среднопреглетено времетраене на стандартната програма за памук при пълно и частично натоварване (T <sub>1</sub> )		156
Клас на ефективност на кондензацията <sup>[4]</sup>		B
Средна ефективност на кондензацията на стандартна програма за памук при пълно натоварване, C <sub>dry</sub>		81%
Средна ефективност на кондензацията на стандартна програма за памук при частично натоварване, C <sub>dry/2</sub>		81%
Среднопреглетена ефективност на кондензацията на стандартната програма за памук при пълно и частично натоварване, C <sub>1</sub>		81%
Ниво на звуковата мощност на стандартната програма за памук при пълно натоварване <sup>[5]</sup>		64
Вградена		-

• : Да    - : Не

(1) Скала от A+++ (най-ефективна) до D (най-малко ефективна)

(2) SKонсумацията на енергия е базирана на 160 цикъла на сушене на стандартната програма за памук при пълно и частично натоварване и консумацията при режими с ниска мощност. Действителната консумация на енергия на цикъл ще зависи от това как се използва машината.

(3) Указание, че „стандартната програма за памук“, използвана при пълен и при частичен товар, представлява стандартната програма за сушене, за която се отнася информацията върху етикета и в продуктивния фиш, че тази програма е подходяща за сушене на нормално влажно памучно пране и че това е най-ефективната програма за памук по отношение на консумацията на енергия.

(4) Скала от G (най-малко ефективна) до A ай-ефективна)

(5) Среднопреглетена средна стойност — L<sub>WA</sub> е изразена в dB(A) re 1 Pw

## Poštovani korisnici,

### Pre upotrebe ovog proizvoda pročitajte ovo uputstvo!

Hvala što ste izabrali Beko proizvod. Želimo da postignete optimalnu efikasnost ovog visokokvalitetnog proizvoda koji je proizveden uz primenu vrhunske tehnologije. Obavezno je pročitati i potpuno razumeti ovaj vodič i dodatnu dokumentaciju pre upotrebe.

Obratite pažnju na sva upozorenja i informacije date u ovom uputstvu. Zbog toga možete zaštititi sebe i svoj proizvod od potencijalnih oštećenja.

Sačuvajte uputstvo za upotrebu. Ne odvajajte ovaj vodič od jedinice ako želite da je predate nekom drugom licu.

### Simboli i napomene

Sledeći simboli se koriste u uputstvu za korisnike:



Opasnost koja može prouzrokovati smrt ili povredu



Pročitajte uputstvo za upotrebu



Važne informacije ili korisni saveti za upotrebu



Upozorenje na vruće površine



Upozorenje na strujni udar



Upozorenje na opasnost od ultraljubičastog zračenja



Upozorenje od opekotina



Ambalaža proizvoda je napravljena od sirovina koje se mogu reciklirati, u skladu sa nacionalnim zakonima o očuvanju životne sredine.



Upozorenje od požara

**NAPOMENA** Opasnost koja može prouzrokovati materijalnu štetu na proizvodu ili okolini



RECIKLIRANI PAPIR I  
PAPIR ZA RECIKLAŽU

Ovaj proizvod je proizveden korišćenjem najnovije tehnologije u ekološki prihvatljivim uslovima.

<b>1 Bezbednosna uputstva .....</b>	<b>37</b>
1.1 Predviđena namena.....	37
1.2 Sigurnost dece, ugroženih osoba i kućnih ljubimaca .....	37
1.3 Zaštita od električne energije .....	38
1.4 Sigurnost u transportu.....	39
1.5 Bezbednost pri ugradnji.....	39
1.6 Bezbednost pri korišćenju .....	42
1.7 Bezbednost pri održavanju i čišćenju .....	44
1.8 Bezbednost osvetljenja.....	44
<b>2 Uputstva za zaštitu životne sredine.....</b>	<b>45</b>
2.1 Informacije o usklađenosti sa WEEE propisima i odlaganju otpada .....	45
2.2 Informacije o pakovanju .....	45
2.3 Standardna usaglašenost i podaci o testiranju / Izjava EU-a o usaglašenosti ...	45
<b>3 Vaša mašina za Sušenje .....</b>	<b>46</b>
3.1 Tehničke specifikacije .....	46
3.2 Opšti izgled .....	47
3.3 Opseg isporuke .....	47
<b>4 Instalacija.....</b>	<b>48</b>
4.1 Pravo mesto za ugradnju.....	48
4.2 Uklanjanje bezbednosne grupe za isporuku .....	48
4.3 Priključak za vodu.....	49
4.4 Podešavanje postolja.....	49
4.5 Pomeranje mašine za sušenje.....	49
4.6 Upozorenje u vezi sa bukom.....	49
4.7 Zamena sijalice.....	49
<b>5 Priprema.....</b>	<b>50</b>
5.1 Veš pogodan za sušenje u mašini za sušenje veša.....	50
5.2 Veš koji nije pogodan za sušenje u mašini za sušenje veša .....	50
5.3 Priprema veša za sušenje .....	50
5.4 Kako se štedi energija.....	50
5.5 Odgovarajući kapacitet punjenja .....	51

<b>6 Pokretanje proizvoda .....</b>	<b>52</b>
6.1 Kontrolni panel .....	52
6.2 Simboli .....	52
6.3 Priprema mašine za sušenje .....	53
6.4 Izbor programa i tabela potrošnje .....	54
6.5 Pomoćne funkcije .....	56
6.6 Indikatori upozorenja .....	57
6.7 Pokretanje programa .....	57
6.8 Zaključavanje zbog dece .....	57
6.9 Promena programa nakon što je počeo .....	57
6.10 Otkazivanje programa.....	58
6.11 Kraj programa.....	58
6.12 Funkcija mirisa.....	58
<b>7 Održavanje i čišćenje.....</b>	<b>59</b>
7.1 Filteri za vlakna (unutrašnji i spoljni filteri) / Čišćenje unutrašnje površine vrata za punjenje.....	59
7.2 Čišćenje senzora .....	60
7.3 Pražnjenje rezervoara za vodu .....	61
7.4 Čišćenje kondenzatora .....	61
<b>8 Rešavanje problema .....</b>	<b>63</b>

# 1 Bezbednosna uputstva

Ovaj deo sadrži uputstva o bezbednosti koja su neophodna za sprečavanje rizika od fizičkih povreda i materijalnih šteta.

- Naša kompanija ne snosi odgovornost za štetu koja može nastati ako se ova uputstva ne poštuju
- Postupke instalacije i popravke uvek mora obavljati ovlašćeni servis.
- Koristite samo originalne rezervne delove i pribor.
- Ne popravljajte i ne menjajte nijednu komponentu proizvoda ako to nije jasno naznačeno u uputstvu za upotrebu.
- Ne modifikujte proizvod.



## 1.1 Predviđena namena

- Uređaj je namenjen isključivo za kućnu upotrebu. On nije namenjen za komercijalnu upotrebu.
- Uređaj nije namijenjen za upotrebu na otvorenom.
- Ne instalirajte i ne koristite proizvod tamo gde postoji mogućnost smrzavanja i/ili u sredini koja može štetno delovati na spoljne elemente. Voda smrznuta u pumpi ili crevima može izazvati oštećenja.
- Proizvod se može koristiti samo za sušenje i provetravanje veša koje se pere vodom i pogodno je za korišćenje u mašini za sušenje.



## 1.2 Sigurnost dece, ugroženih osoba i kućnih ljubimaca

- Ovaj uređaj mogu koristiti deca od 8 godina i starija, i osobe sa ograničenim fizičkim, čulnim ili mentalnim sposobnostima, osobe koje nemaju dovoljno znanja ili iskustva ako su pod nadzorom ili su im data uputstva koja se tiču upotrebe uređaja na siguran način proizvoda i opasnosti koje uključuju. Deca ne smeju da se igraju sa uređajem. Deca ne smeju da čiste niti da održavaju uređaj bez odgovarajućeg nadzora.

- Deca mlađa od 3 godine moraju se držati dalje od proizvoda osim kada su pod nadzorom.
- Električni proizvodi su opasni za decu i kućne ljubimce. Deci i kućnim ljubimcima nije dopušteno da se igraju s proizvodom, penju se na njega ili ulaze u proizvod.
- Držite vrata proizvoda zatvorena čak i kada se ne koriste. Deca ili kućni ljubimci mogu se zaključati u proizvodu i ugušiti.
- Deca ne smeju da čiste ili održavaju aparat bez odgovarajućeg nadzora.
- Materijale za pakovanje držite dalje od dece. Opasnost od ozlede i gušenja.
- Držite sve dodatke koji se koriste s proizvodom dalje od dece.
- Pre odlaganja proizvoda prerežite kabl za napajanje i sklonite vrata za punjenje.



### **1.3 Zaštita od električne energije**

- Proizvod ne sme biti uključen u utičnicu tokom ugradnje, održavanja, čišćenja, popravke i transporta.
- Ako je kabal za napajanje oštećen, potrebno je da zameni ovlašćeni servis kako bi se izbegao bilo kakav rizik koji se može pojaviti.
- Ne stavljajte kabal za napajanje ispod proizvoda ili na zadnju stranu proizvoda. Ne stavljajte teške predmete na kabal za napajanje. Kabel za napajanje ne smije biti savijen, priklješten i ne smije doći u dodir s bilo kojim izvorom toplote.
- Za upravljanje proizvodom ne koristite produžni kabal, višestruku priključnicu ili adapter.
- Uređaj se ne smije napajati preko eksternog uklopnog uređaja, kao što je tajmer, niti se povezati na strujno kolo koje se redovno otvara i zatvara nekom alatom.

- Utikač mora biti lako dostupan. Ako to nije moguće, na električnoj instalaciji biće dostupan mehanizam koji ispunjava zakone o električnoj energiji i koji isključuje sve priključke iz mreže (osigurač, prekidač, glavni prekidač itd.).
- Ne dodirujte utikač vlažnim rukama!
- Kad isključujete uređaj, ne držite kabal za napajanje, već utikač.



## **1.4 Sigurnost u transportu**

- Isključite proizvod iz utičnice pre transporta, ispraznite rezervoar za vodu i, ako ih ima, uklonite priključke za odvod vode.
- Ovaj je proizvod težak, nemojte sami sa njim postupati.
- Preduzmite potrebne mere predostrožnosti za zaštitu proizvoda od pada i prevrtanja. Nemojte udariti ili ispustiti proizvod tokom transporta.
- Nemojte koristiti ekstrudirajuće delove proizvoda (poput vrata za punjenje) za pomeranje proizvoda.
- Pomerite proizvod u uspravan položaj. Ako se ne može pomeriti uspravno, transportujte ga naginjanjem udesno gledano sa prednje strane.



## **1.5 Bezbednost pri ugradnji**

- Da biste pripremili proizvod za instalaciju, proverite informacije u korisničkom priručniku pa proverite da li su električna instalacija i odvod vode u skladu sa postavljenim zahtevima. Ako nisu pogodne za instalaciju, nazovite kvalifikovanog električara i vodoinstalatera da bi ih postavili kako je neophodno. Ove aktivnosti treba da preduzme kupac.
- Pre instaliranja proverite ima li oštećenja na proizvodu. Nemojte da instalirate uređaj ako je oštećen.
- Ne uklanjajte podesivo postolje.

- Postavite proizvod na ravnu i tvrdu površinu i uravnotežite ga s podesivim nogama.
- Razmak između proizvoda i poda ne sme se smanjiti materijalima kao što su tepisi, komadi drveta i trake. Otvori za ventilaciju ispod osnove proizvoda ne smeju biti začepljeni tepihom.
- Proizvod treba instalirati tako da ne začepi ventilacione otvore.
- Proizvod ugradite u okruženju bez prašine sa dobrom ventilacijom.
- Ne postavljajte proizvod u neposrednoj blizini zapaljivih i eksplozivnih materijala i ne držite zapaljive i eksplozivne materijale u blizini proizvoda dok radi.
- Proizvod se ne sme postavljati na vrata, klizna vrata gde se vrata za punjenje proizvoda ne mogu potpuno otvoriti, ili iza vrata sa šarkama gde su šarke proizvoda okrenute prema šarkama vrata.
- Instalirajte proizvod tamo gde se periodično održavanje i čišćenje mogu obaviti s lakoćom.
- Postavite proizvod stražnjom površinom prema zidu (za modele koji imaju grijač).
- Nakon postavljanja proizvoda, vodite računa da zid sa zadnje strane ne dolazi u dodir sa bilo kakvim izlazima (slavina za vodu, električna utičnica itd.).
- Proizvod postavite sa razmakom od najmanje 1 cm između proizvoda i ivica nameštaja.
- Pridržavajte se pravila za priključenje provodnika navedenih u vodiču (za modele sa provodnikom).
- Izduvni vazduh se ne sme usmeravati u provodnik koji se koristi za izbacivanje dima uređaja koji troše gas ili druga goriva (za modele s kanalima s provodnikom).
- Ventilaciono crevo ne sme biti priključeno na peć za grejanje ili provodnik (za modele s provodnikom).



- Uključite proizvod u uzemljenu utičnicu zaštićenu odgovarajućim osiguračem u skladu sa navedenim tipom i strujom. Neka električar postavi opremu za uzemljenje. Ne koristite proizvod bez uzemljenja u skladu sa lokalnim/nacionalnim propisima.
- Uključite proizvod u uzemljenu utičnicu koja odgovara vrednostima napona, struje i frekvencije navedene na tipskoj nalepnici.
- Ne stavljajte proizvod u olabavljene, slomljene, prljave, masne utičnice ili utičnice koje su ispale iz svog ležišta ili utičnice s rizikom od dodira s vodom.
- Treba koristiti nove kompletne creva isporučenih sa proizvodom. Ne koristite stare kompletne creva. Ne stavljajte priključke na creva.
- Postavite kabl za napajanje i creva tako da ne dođe do rizika od spoticanja.
- Za upotrebu proizvoda na vrhu mašine za pranje veša, između dva proizvoda mora se koristiti otvor za pričvršćivanje. Otvor za pričvršćivanje treba da montira ovlašćeni servis.
- Kada se proizvod stavi na mašinu za pranje veša, njihova ukupna težina kada se napuni može biti oko 180 kg. Stavite proizvode na čvrst pod koji može nositi odgovarajuću količinu tereta.
- Mašina za pranje veša ne može se postavljati na mašinu za sušenje veša.

Tablica za ugradnju mašine za pranje i sušenje veša

Tip kompleta za postavljanje mašina jedne na drugu	Veličina dubine (TD=Mašina za sušenje veša, WM: Mašina za pranje veša)
Plastika - 54/60 cm sa ili bez kaiša	60cm TD --> WM $\geq$ 50cm / 54cm TD --> WM>45cm
Plastika - 46 cm sa ili bez kaiša	46cm TD --> WM $\geq$ 54cm
Sa policom - 60cm	60cm TD --> WM $\geq$ 50cm
Sa policom - 54cm	54cm TD --> WM>45cm



## 1.6 Bezbednost pri korišćenju

- Maksimalna težina suvog veša pre pranja navedena je u odeljku „Tehničke specifikacije“.
- Ne stavljajte neoprane predmete u mašinu za sušenje veša.
- Predmeti koji su zaprljani materijalima kao što su ulja za kuhanje, aceton, alkohol, benzin, kerozin, sredstva za uklanjanje mrlja, terpentini, vosak ili sredstva za uklanjanje prašine moraju se oprati u vrućoj vodi sa većom količinom deterdženta pre sušenja u mašini za sušenje.
- Ako su hemikalije korišćene za čišćenje, mašina za sušenje se ne sme koristiti.
- Gumena pena (lateks pena), poklopci za tuširanje, vodootporni tekstil, materijali i odeća oslonjeni na gumu, jastuci sa gumenim jastučićima od pene ne smeju se sušiti u mašini za sušenje.
- Predmeti sa lakom za kosu, ostacima proizvoda za kosu ili sličnim materijalima ne smeju se sušiti u mašini za sušenje.
- Ispraznite džepove odeće i uklonite predmete poput šibica i upaljača.
- Ako se svi predmeti ne mogu brzo ukloniti i ne mogu se postaviti tamo gde toplota može da se rasprši, nemojte zaustavljati mašinu za sušenje pre nego što se ciklus sušenja završi.
- Poslednji deo ciklusa mašine za sušenje se odvija bez zagrevanja (ciklus hlađenja) kako bi se osiguralo da se predmeti drže na temperaturi koja neće štetiti predmetima.
- Omekšivači veša ili slični proizvodi moraju se koristiti u skladu sa uputstvima za omekšivač.
- Ne koristite mašinu za sušenje bez filtera za vlakna.
- Nemojte dozvoliti nakupljanje vlakana oko mašine za sušenje.
- Da bi se sprečilo povratno usisavanje gasa iz prostorije sa uređaja koji troše druga goriva, uključujući otvorenu vatru, potrebno je obezbediti odgovarajuću ventilaciju (za modele sa provodnicima).

- Proizvod ne smije raditi zajedno sa grejačima, poput grejača na gas i dimnjaka. Može doći do zapaljenja dimnjaka. (za modele s provodnikom)
- Nemojte se naslanjati ili sedeti na vratima za punjenje kada su otvorena, proizvod se može prevrnuti.
- Ne penjite se na proizvod.
- Ne stavljajte izvor plamena (sveće, cigarete, itd.) na proizvod ili u njegovoj blizini. Ne držite zapaljive/eksplozivne materijale.
- Ne dodirujte bubanj dok se okreće.
- Zadnji zid proizvoda će biti vruć tokom rada. Ne dodirujte zadnju stranu proizvoda tokom sušenja ili nakon završetka procesa sušenja. (Za modele sa grejanjem)
- Ne dodirujte unutrašnju površinu bubnja prilikom dodavanja ili uklanjanja veša tokom tekućeg programa. Površina bubnja je vruća.
- Ne pritiskajte dugmad oštrim predmetima kao što su viljuške, noževi, nokti itd.
- Ne koristite neispravan ili oštećen proizvod. Isključite proizvod (ili isključite priključeni osigurač) i pozovite ovlašćeni servis.
- Isključite proizvod kada ga ne upotrebljavate.



## 1.7 Bezbednost pri održavanju i čišćenju

- Ne perite proizvod prskanjem ili sipanjem vode na njega! Za čišćenje proizvoda nemojte koristiti čistač pod pritiskom, parni čistač, crevo ili pištolj pod pritiskom.
- Za čišćenje proizvoda ne koristite oštre ili abrazivne alate.
- Ne koristite materijale kao što su sredstva za čišćenje u domaćinstvu, tečnosti za pranje, deterdženti, plin, benzin, alkohol, vosak itd. za čišćenje proizvoda.
- Filter za vlakna treba redovno čistiti. Nakon svakog ciklusa sušenja, očistite filter vlakna i unutrašnju površinu vrata za punjenje.
- Očistite usisivačem dlačice nakupljene na lopaticama isparivača koji se nalazi iza fioke filtera. Možete čistiti rukom pod uslovom da nosite zaštitne rukavice. Ne pokušavajte da čistite golim rukama. Možete povrediti ruku na krilcima isparivača. (za proizvode sa toplotnom pumpom)
- Zbog opasnosti od požara i eksplozije, za čišćenje senzora ne koristite otopine, materijale za čišćenje, čeličnu vunu ili slične materijale i alate.
- Očistite provodnik. (za modele s provodnikom)
- Ne pijte kondenzovanu vodu.



## 1.8 Bezbednost osvetljenja

- Obratite se ovlašćenom servisu kada budete morali da zamenite LED/ sijalicu za osvetljenje (za proizvode sa osvetljenjem).

## 2 Uputstva za zaštitu životne sredine

### 2.1 Informacije o usklađenosti sa WEEE propisima i odlaganju otpada



Ovaj proizvod ne sadrži opasne i zabranjene materijale naznačene u „Direktivi o kontroli otpadne električne i elektronske opreme“ koju je objavilo Ministarstvo zaštite životne sredine i prostornog planiranja Republike Turske. Usklađen je sa WEEE propisima. Ovaj proizvod je proizveden sa recikliranim visokokvalitetnim delovima i materijalima za višekratnu upotrebu. Stoga ne odlažite ovaj proizvod sa drugim kućnim otpadom na kraju njegovog veka trajanja. Odnosite ga u sabirni centar za električnu i elektronsku opremu. O ovim sabirnim centrima se možete raspitati kod lokalne uprave. Možete pomoći u zaštiti životne sredine i prirodnih resursa tako što ćete iskorišćene proizvode odneti na reciklažu.



Takođe R290 je zapaljivo rashladno sredstvo. Stoga pazite da sistem i cevi ne budu oštećeni tokom rada i transporta.

Čuvajte proizvod od izvora toplote, inače se može zapaliti ako se ošteti.

Ne odlažite proizvod tako što ćete ga spaljivati.

### 2.2 Informacije o pakovanju

Ambalaža proizvoda je napravljena od materijala koji mogu da se recikliraju, u skladu sa nacionalnim propisima o zaštiti životne sredine. Ambalažu ne odložite sa kućnim otpadom ili drugim vrstama otpada već je odložite u sabirne centre za ambalažu koje su navele lokalne vlasti.

### 2.3 Standardna usaglašenost i podaci o testiranju / Izjava EU-a o usaglašenosti



Faze razvoja, proizvodnje i prodaje ovog proizvoda odvijaju se u skladu sa sigurnosnim pravilima navedenim u svim srodnim uputstvima Evropske unije.

## 3 Vaša mašina za Sušenje

### 3.1 Tehničke specifikacije

SB

Visina (min. / maks.)	84,6 cm / 86,6 cm*
Širina	59,8 cm
Dubina	54,5 cm
Kapacitet (maks.)	8 kg**
Neto težina (± %10)	42 kg
Napon	Pogledajte tipsku pločicu***
Označeni ulaz snage	
Šifra modela	

\* Min. visina: Visina sa zavidanim podesivim postoljem.

Maks. visina: Visina sa podesivim postoljem odvidanim do maksimalne visine.

\*\* Težina suvog veša pre pranja.

\*\*\* Pločica sa podacima nalazi se ispod vrata mašine za sušenje veša.





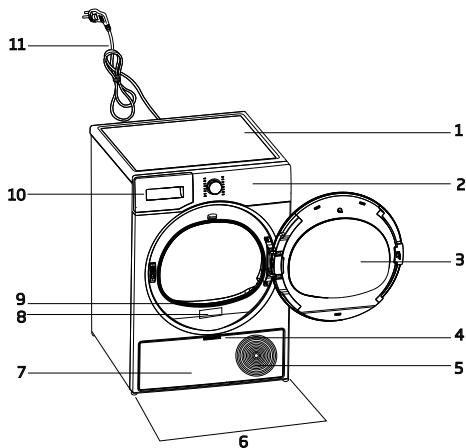

U cilju povećanja kvaliteta mašine za sušenje, može doći do izmena tehničkih specifikacija bez prethodnog obaveštenja.  
Slike u ovom uputstvu su šematske i možda se neće u potpunosti poklapati s uređajem.  
Vrednosti date na mašini za sušenje ili pratećoj dokumentaciji su laboratorijska očitavanja u skladu sa odgovarajućim standardima. Ove vrednosti mogu da se razlikuju u zavisnosti od korišćenja i ambijentalnih uslova.

### 3.2 Opšti izgled



1. Gornja ploča
2. Kontrolna tabla
3. Vrata za punjenje
4. Drška donje table za nogice
5. Ventilacione rešetke
6. Podesive nožice
7. Donja tabla za nogice
8. Nazivna pločica
9. Filter za vlakna
10. Ladica rezervoara za vodu
11. Kabl za napajanje

### 3.3 Opseg isporuke

	1. Crevo za ispuštanje vode*		6. Otvor za punjenje vode*
	2. Rezervni sunder za fioku sa filterom*		7. Čista voda*
	3. Uputstvo za upotrebu		8. Grupa kapsula za miris*
	4. Korpa za sušenje		9. Četka*
	5. Uputstvo za upotrebu korpe za sušenje*		10. Krpa za filtriranje*

\*Opciono - možda nije isporučeno, zavisi od modela.

## 4 Instalacija



Prvo pročitajte odeljak „Bezbednosna uputstva“!

Pre nego što se obratite najbližem ovlašćenom servisu za postavljanje mašine za sušenje, pogledajte informacije u korisničkom uputstvu i uverite se da električne i vodovodne instalacije zadovoljavaju zahteve. Ako ne postoje, pozovite električara i vodoinstalatera da bi ih postavili po potrebi.



Kupac je odgovoran za pripremu lokacije na kojoj će biti postavljena mašina za sušenje, kao i za pripremu instalacije za napajanje i odvod otpadnih voda.



Pre instaliranja proverite ima li oštećenja na mašini za sušenje. Ako je mašina oštećena, nemojte je ugrađivati. Oštećeni uređaji dovode do rizika po vašu bezbednost. Sačekajte 12 sati pre uvođenja mašine za sušenje u rad.

### NAPOMENA

Proizvod sadrži rashladno sredstvo i ako se proizvodom rukuje odmah nakon transporta, može se oštetiti. Nakon svakog pomeranja proizvoda, ostavite ga da miruje 12 sati.

- Nakon postavljanja mašine za sušenje priključci moraju ostati stabilni. Nakon postavljanja mašine za sušenje, vodite računa da zid sa zadnje strane ne dolazi u dodir sa bilo kakvim izlazima (slavina za vodu, električna utičnica itd.).
- Mašinu za sušenje postavite sa razmakom od najmanje 1 cm između proizvoda i ivica nameštaja.
- Vaša mašina za sušenje je pogodna za rad na temperaturama od +5°C do +35°C. Ako mašina radi van ovog temperaturnog opsega, rad vaše mašine za sušenje može biti ugrožen a mašina oštećena.
- Mašina za sušenje ne sme da se postavlja stražnjom stranom uz zid.



Ne stavljajte mašinu za sušenje preko njenog kabla za napajanje.

- **\* Zanemarite sledeće upozorenje ako sistem vašeg proizvoda ne sadrži R290.**



Mašina za sušenje sadrži rashladno sredstvo R290.\* R290 je ekološko, ali zapaljivo rashladno sredstvo.\* Obezbedite da dovod vazduha na mašini za sušenje bude otvoren i dobro provetren.\* Udaljite potencijalne izvore plamena od mašine za sušenje.\*

### 4.1 Pravo mesto za ugradnju

- Mašinu za sušenje postavite na ravnu i stabilnu površinu.
- Mašina za sušenje veša je teška. Nemojte je sami pomerati.
- Mašinu za sušenje koristite u okruženju bez prašine sa dobrom ventilacijom.
- Razmak između mašine za sušenje i poda ne sme se smanjiti materijalima kao što su tepisi, komadi drveta i trake.
- Ne blokirajte ventilacione rešetke mašine za sušenje veša.
- U blizini okruženja za postavljanje mašine za sušenje ne smeju biti vrata koja se mogu zaključati, klizna vrata ili vrata sa šarkama koja mogu blokirati otvaranje vrata za punjenje.

### 4.2 Uklanjanje bezbednosne grupe za isporuku

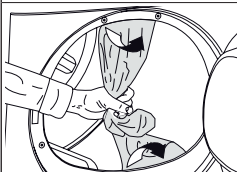

Uklonite bezbednosnu grupu za isporuku pre prve upotrebe proizvoda.

### NAPOMENA

Ne ostavljajte dodatke ili bilo koji deo bezbednosne grupe za transport u bubnju.



## 4.3 Priključak za vodu

Umesto da povremeno ispuštate vodu akumuliranu u rezervoaru za vodu, možete je ispustiti preko creva za ispuštanje vode isporučeno sa mašinom za sušenje.

## Povezivanje otvora za ispuštanje vode

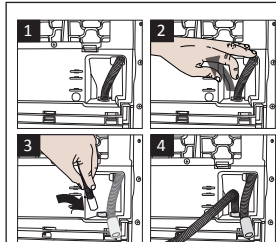

1-2 Skinite crevo iza mašine za sušenje ručno povlačeći ga sa mesta gde je pričvršćeno. Nemojte koristiti alat za uklanjanje creva.

3 Umetnite jedan kraj creva za ispuštanje vode isporučenog sa mašinom za sušenje na mesto gde ste uklonili crevo na mašini za sušenje.

4 Drugi kraj creva za ispuštanje vode pričvrstite na direktno odvođenje otpadne vode ili u umivaonik.

**NAPOMENA**

Crevo za ispuštanje vode mora biti pričvršćeno na maksimalnu visinu od 80 cm. Vodite računa da crevo za ispuštanje vode nije savijeno, prekinuto ili pritisnuto između odvoda i mašine za sušenje. Crevo mora biti priključeno tako da se ne odvaja od mesta na kojem je. Voda koja curi može izazvati oštećenja. Nemojte produžavati crevo za odvod vode. Proverite da li voda teče odgovarajućim tokom. Odvodni vod ne sme biti zatvoren ili začepljen.

**i** Ako je uz proizvod isporučen paket dodatne opreme, pogledajte detaljna uputstva.

## 4.4 Podešavanje postolja

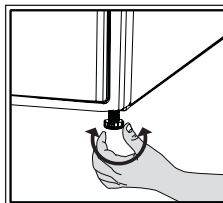

Dok se mašina za sušenje ne postavi ravno i stavljivo, podešavajte nogice okrećući ih levo i desno.

## 4.5 Pomeranje mašine za sušenje

- Potpuno ispuštite vodu iz mašine za sušenje.
- Ako je proizvod povezan sa direktnim odvodom, uklonite priključke creva.

**!** Preporučujemo da mašinu za sušenje pomerate u uspravnom položaju. U suprotnom, mašinu za sušenje nagnite udesno gledano sa prednje strane i pomerite. Sačekajte 12 sati pre korišćenja mašine za sušenje.

## 4.6 Upozorenje u vezi sa bukom

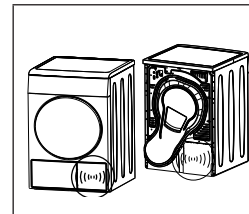

Dok je mašina uključena, kompresora može s vremena na vreme ispustiti zvukove povezane sa metalom, što je normalno.

**i** Kada je mašina uključena, akumulirana voda se pumpa u rezervoar za vodu. Normalno je da tokom tog rada čujete zvukove pumpanja iz uređaja.

## 4.7 Zamena sijalice

Ako vaša mašina za sušenje ima lampu za osvetljenje bubnja;

Obratite se ovlašćenom servisu da zamenite sijalicu/LED lampicu koja se koristi za osvetljenje vaše mašine za sušenje veša. Sijalica iz ove mašine nije pogodna za kućno osvetljenje. Predviđena upotreba ove lampice je da obezbedi bezbedno stavljanje veša u mašinu za sušenje. Lampice koje se koriste u ovoj mašini otporne su na teške fizičke uslove, kao što su temperature preko 50 °C.

## 5 Priprema



Prvo pročitajte odeljak „Bezbednosna uputstva“!

### 5.1 Veš pogodan za sušenje u mašini za sušenje veša

#### NAPOMENA

Veš koji nije pogodan za sušenje u mašini za sušenje veša može oštetiti mašinu, a i veš se može oštetiti tokom sušenja. Pratite uputstva na etiketama na vešu za sušenje. Sušite samo veš s natpisom „Pogodno za mašinu za sušenje veša“ koji se napisan na nalepnicama.



Ne sušiti u mašini za sušenje veša

### 5.2 Veš koji nije pogodan za sušenje u mašini za sušenje veša

#### NAPOMENA

Donji veš sa metalnim nosačima ne sme se sušiti u mašini za sušenje. Ako se ovi metalni nosači olabave i otkinu sa odeće, to može oštetiti mašinu. Delikatni vez, tekstil od pamuka i svile, odeća napravljena od osetljivog i vrednog tekstila, odeća od poliestera i zavese od tila ne smeju se sušiti u mašini za sušenje.

## 5.3 Priprema veša za sušenje

#### NAPOMENA

Predmeti kao što su kovanice, metalni delovi, igle, ekseri, šarafi, kamenje itd. mogu oštetiti grupu bubnjeva proizvoda ili uzrokovati nepravilnosti u radu. Stoga proverite svo rublje koje želite staviti u mašinu.

Osušite s naličja veš s metalnim dodacima poput patenta. Zatvorite patente, kuke i kopče, zakopčajte dugmad na navlakama, zavežite tekstilne pojaseve i pojaseve kecelja.

### 5.4 Kako se štedi energija

- Prilikom pranja veša koristite opciju najvećeg mogućeg ceđenja. Tako možete smanjiti period sušenja i smanjiti potrošnju energije. Sortirajte veš prema vrsti i debljini. Sušite iste vrste veša zajedno. Na primer, kuhinjski peškiri i stolnjaci brže se suše od kupatilskih peškira.
- Sledite preporuke u korisničkom priručniku za odabir programa.
- Tokom sušenja nemojte otvarati vrata za punjenje, osim ako je to potrebno. Ako morate otvoriti vrata za punjenje, nemojte ih držati otvorenim predugo.
- Nemojte dodavati mokro rublje dok mašina za sušenje radi.
- Očistite filter za vlakna pre i posle svake sesije sušenja.
- Kod modela s kondenzacijom, kondenzator čistite najmanje jednom mesečno ili nakon svakih 30 sušenja.
- Vodute računa da su filteri čisti. Detaljnije se informišite u odeljku Održavanje i čišćenje.
- Kod modela s provodnikom pridržavajte se pravila za priključenje provodnika navedenih u uputstvima i očistite provodnik.
- Tokom sušenja, pravilno provetravajte okruženje u kome se nalazi mašina za sušenje.
- Na modelima sa toplotnom pumpom, proveravajte kondenzator najmanje svakih šest meseci i čistite ga ako je prljav.

- Ako koristite ekološki filter, ne morate da čistite filter nakon svakog ciklusa. Kada na ekranu svetli ikona ekološke prihvatljivosti, promenite platno filtera.

## 5.5 Odgovarajući kapacitet punjenja

**NAPOMENA**

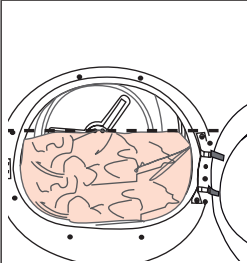

Ako veš u proizvodu premašuje maksimalnu nosivost, možda neće raditi kako je predviđeno i može izazvati materijalnu štetu ili oštetiti proizvod. Za svaki program sledite maksimalnu nosivost.

Težine u nastavku su date kao primeri.

Veš	Cca. težina (u g)*	Veš	Cca. težina (u g)*
Pamučna posteljina (veličina za bračni krevet)	1500	Pamučna haljina	500
Posteljina (veličina za pojedinačni krevet)	1000	Haljina	350
Čaršav (veličina za bračni krevet)	500	Teksas	700
Čaršav (veličina za pojedinačni krevet)	350	maramice (10 kom)	100
Veliki stolnjak	700	Majic	125
Mali stolnjak	250	Bluza	150
Salveta	100	Pamučna majica	300
Peškir za tuširanje	700	Košulje	200
Peškir za ruke	350		

\*Težina suvog veša pre pranja.

# 6 Pokretanje proizvoda

## 6.1 Kontrolni panel

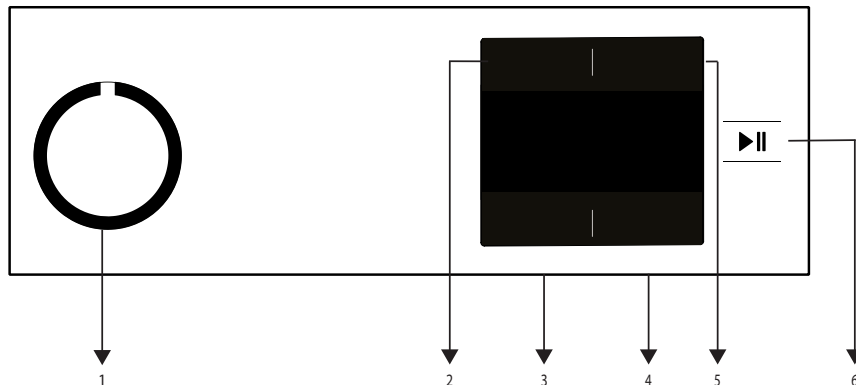

1. Dugme za uključivanje/isključivanje/biranje programa.
2. Dugme za izbor niske temperature.
3. Dugme za izbor nivoa suvoće i prevencije nabora.
4. Vreme završetka i dugme za izbor dečje brave.
5. Program tajmera i dugme za izbor zvučnog upozorenja.
6. Dugme za pokretanje/pripravnost.

## 6.2 Simboli

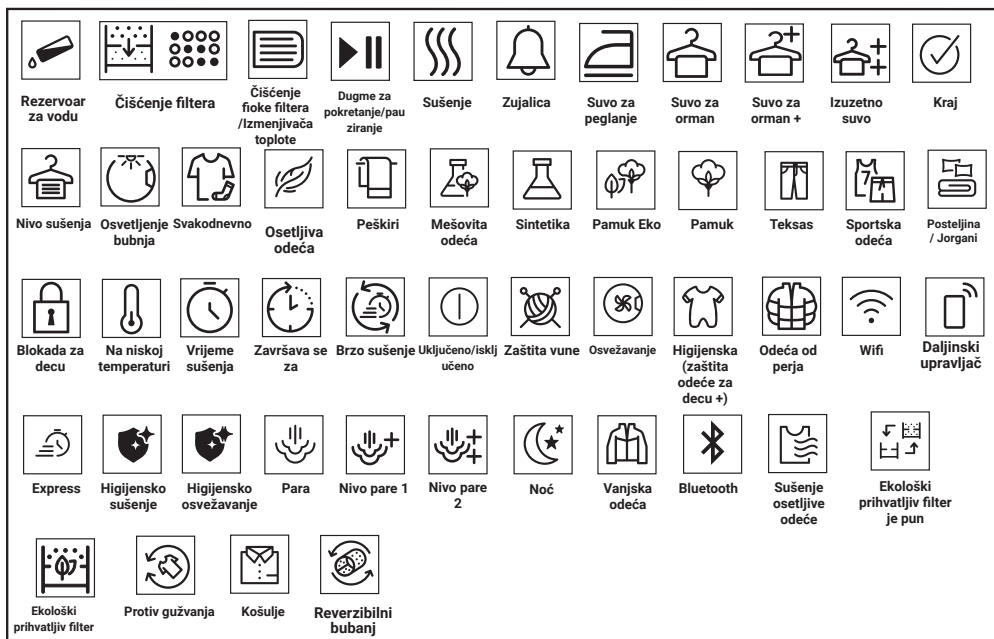

## 6.3 Priprema mašine za sušenje

- Priključite mašinu za sušenje.
- Otvorite vrata za punjenje mašine.
- Stavite veš za sušenje u mašinu tako da se ne zaglavi.
- Gurnite i zatvorite vrata za punjenje mašine.

### NAPOMENA

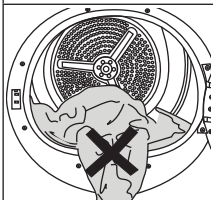

Uverite se da veš nije zaglavio vrata za punjenje mašine. Ne zatvarajte vrata za punjenje na silu.



- Kada izaberete željeni program pomoću dugmeta za uključivanje/isključivanje/biranje programa, mašina će se uključiti.



Izbor programa pomoću dugmeta za uključivanje/isključivanje/biranje programa ne znači da je program počeo. Pritisnite dugme Pokretanje/pripravnost da biste pokrenuli program.

## 6.4 Izbor programa i tabela potrošnje

SB				
Programi	Opis programa	Kapacitet (kg)	Brzina centrifuge u mašini za pranje veša (o/min)	Vreme sušenja (minut)
Pamuk	Na ovom ciklusu možete sušiti pamučne tkanine otporne na toplotu. Treba izabrati podešavanje sušenja koje odgovara debljini predmeta koji se suše i željenom nivou suvoće.	8	1000	205
Pamuk Eko	Jednoslojne ležerne pamučne tkanine suše se na najekonomičniji mogući način.	8	1000	197
Pamuk Spremno za peglanje	Jednoslojne ležerne pamučne tkanine suše se tako da ostanu malo vlažne i da budu spremne za peglanje.	8	1000	139
Sintetika	Na ovom ciklusu možete sušiti sve vaše sintetičke tkanine. Treba izabrati podešavanje sušenja koja odgovara željenom nivou suvoće.	4	800	70
Pomesati(Dnevni)	Ovaj program koristite za sušenje neobojenog sintetičkog i pamučnog veša zajedno. Ovim programom se može sušiti sportska odeća i odeća za fitness.	4	1000	125
Peškir	Sušenje peškira kao što su kuhinjski peškir, peškir za kupanje i peškir za ruke.	5	1000	170
Odeća za spoljašnje uslove/ sportska odeća (Goretex)	Koristite ga za sušenje odeće od sintetičkih, pamučnih ili mešanih tkanina ili vodonepropusnih proizvoda, kao što su funkcionalna jakna, kišni mantil itd. Pre sušenja, odeću okrenite naopako.	2	1000	130
Osveži	On provetriva samo 10-160 minuta bez davanja toplog vazduha. Ovim programom možete provetriti pamučnu i lanenu odeću koja je dugo bila zatvorena da biste uklonili njen miris.	-	-	-
Vremenski programi	Možete da birate između vremenskih programa od 10 do 160 minuta da biste postigli željeni nivo sušenja na niskoj temperaturi. Na ovom programu rad mašine za sušenje traje tokom postavljenog vremena, nezavisno od suvoće veša.	-	-	-
Osetljivo	Možete sušiti osetljivo rublje ili rublje sa simbolom za ručno pranje (svilene bluze, tanak donji veš itd.) na niskoj temperaturi ovog programa.	2	1200	45
Set pokrivača za jorgan	Osušite 1 komplet pamučnog ili sintetičkog popluna tako što ćete zatvoriti dugme / patent zatvarač.	2	1000	121
Perje	Okrenite odeću kao što su donji kaputi, jakne naopako da se osuši.	-	800	119

Džinsy	U ovom programu možete sušiti pantalone, suknje, košulje i jakne od teksasa.	4	1200	130
Košulja	On suši košulje na delikatniji način i uzrokuje manje gužvanja i lakše peglanje.	1,5	1200	50
Higijensko sušenje	To je program kojim možete isušiti oprane proizvode kojima želite da pružite dodatnu higijenu . Omogućava visok nivo higijene tkaninama pomoću toplotnog efekta.	5	800	185
Ekspresno	Koristiti ovaj program kako biste imali 2 stvari spremne za peglanje.	0,5	1200	30
Vrednosti potrošenje energije				
Programi	Kapacitet (kg)	Brzina centrifuge u mašini za pranje veša (o/min)	Približna količina preostale vlage	Potrošnja energije kWh
Pamuk Eko*	8	1000	60%	1,95
Pamuk Spretno za peglanje	8	1000	60%	1,50
Sintetika Spretno za nošenje	4	800	40%	0,75
	„Program Pamuk Eko“, koji se koristi za puno i delimično punjenje, je standardni program za sušenje na koji se odnose informacije na etiketi i u dokumentaciji, i prikladan je za sušenje normalno vlažnog pamučnog veša, a predstavlja najefikasniji program u pogledu potrošnje energije za sušenje pamučnog veša.			
	„Ako redovno sušite maksimalnu količinu pamuka od 8 kg, predlažemo da povežete crevo za odvod da biste sprečili da se mašina za sušenje veša zbog pražnjenja posude zaustavi na pola ciklusa“ (pogledajte odeljak „Povezivanje na odvod“)			

\* : Energetska nalepnica za standardni program EN 61121 Vrednosti u tabeli se utvrđuju u skladu sa standardom EN 61121. Vrednosti potrošnje mogu da variraju od vrednosti u tabeli u zavisnosti od vrste veša, brzine ceđenja, uslova okoline i nivoa napona.



Allergy UK zaštitni je naziv Britanske fondacije za alergije. Pečat odobrenja je napravljen tako da ukazuje osobama koje traže savet da proizvod značajno smanjuje količinu alergena u okruženju u kome su prisutne osobe s alergijama ili da proizvod ograničava/smanjuje/eliminira alergene. Svrha je osiguravanje dokaza da su proizvodi naučno testirani ili pregledani da osiguraju merljive rezultate.

## 6.5 Pomoćne funkcije Nivo sušenja

Dugme za nivo sušenja koristi se za podešavanje željenog nivoa sušenja. Trajanje programa se može promeniti u zavisnosti od izbora.



Ovu funkciju možete da aktivirate isključivo pre početka programa.

### Sprečavanje gužvanja

Funkciju prevencije bora možete uključiti ili isključiti pritiskom na dugme za vreme završetka na 3 sekunde. Ako ne izvadite veš odmah po završetku programa, možete koristiti funkciju za sprečavanje gužvanja da sprečite gužvanje veša.

### Zvučno upozorenje

Mašina za sušenje pravi zvuk upozorenja kada se program završi. Pritisnite dugme „Zvučni signal upozorenja“ ako ne želite zvučno upozorenje. Kada pritisnete dugme za zvučno upozorenje, lampica se gasi i ne čuje se kada je program završen.



Možete da izaberete ovu funkciju pre ili nakon početka programa.

### Na niskoj temperaturi

Ovu funkciju možete da aktivirate isključivo pre početka programa. Ovu funkciju možete aktivirati ako želite da sušite veš na nižoj temperaturi. Trajanje programa će biti duže nakon što se aktivira.

## Vreme završetka

Možete da odložite vreme završetka programa do 24 časa pomoću funkcije Vreme završetka.

1. Otvorite vrata za punjenje i stavite veš.
2. Izaberite program sušenja.
3. Pritisnite dugme za izbor završetka i podesite kašnjenje koje želite. LED lampica vremena završetka se uključuje. (Kada se dugme pritisne i drži, vreme završetka se produžava na non-stop).
4. Pritisnite dugme Pokretanje/pripravnost. Odbrojanje za vreme završetka počinje. Znak „:“ na sredini prikazanog vremena odlaganja treperi.



Možete dodati ili ukloniti veš na kraju. Prikazano vreme je zbir normalnog vremena sušenja i vremena završetka. LED lampica vremena završetka će se isključiti na kraju odbrojanja, sušenje počinje i LED lampica za sušenje će zasvetleti.

## Promena vremena završetka

Ukoliko želite da promenite trajanje tokom odbrojanja:

Paузirajte program i aktivirajte dugme za uključivanje/isključivanje/biranje programa i otkazite program. Izaberite željeni program i ponovite izbor vremena završetka.

Otkazivanje funkcije vremena završetka

Ako želite da otkazete odbrojanje vremena završetka i odmah pokrenete program:

Paузirajte program i aktivirajte dugme za uključivanje/isključivanje/biranje programa i otkazite program. Izaberite željeni program i pritisnite dugme Pokretanje/Pauziranje.



## 6.6 Indikatori upozorenja



Indikatori upozorenja mogu da variraju u zavisnosti od modela mašine za sušenje veša.

### Čišćenje filtera

Kada se program završi, uključuje se indikator upozorenja za čišćenje filtera.

### Rezervoar za vodu

Ako se rezervoar za vodu napuni dok je program u toku, indikator za upozorenje počinje da treperi i mašina ide u režim pripravnosti. U tom slučaju ispraznite vodu iz rezervoara i pokrenite program pritiskom na dugme Pokretanje/pripravnost. Indikator upozorenja se isključuje i program nastavlja sa radom.

### Čišćenje fioke filtera/ izmenjivača toplote

Simbol upozorenja povremeno treperi da bi podsetio da se fioka filtera mora očistiti.

## 6.7 Pokretanje programa

Pritisnite dugme Pokretanje/pripravnost da biste pokrenuli program.

Indikatori Pokretanje/pripravnost i Sušenje svetleće da naznače da je program počeo.

## 6.8 Zaključavanje zbog dece

Mašina ima zaštitu od dece koja sprečava da tok programa bude prekinut kada se stisnu dugmad u toku programa. Kada se aktivira zaključavanje zbog dece, sva dugmad na panelu se onemogućavaju osim dugmeta za uključivanje/isključivanje/biranje programa.

Pritisnite dugme za vreme završetka 3 sekunde da biste aktivirali zaključavanje zbog dece.

Zaključavanje zbog dece treba da se deaktivira da biste mogli da započnete novi program nakon što je tekući program završen ili da biste mogli da promenite program. Za deaktivaciju zaštite od dece, zadržite istu dugmad 3 sekunde.



Kada se zaštita od dece aktivira, na ekranu se uključuje indikator upozorenja na zaštitu od dece.

Kada je zaštita od dece aktivna:

Kada mašina za sušenje veša radi ili je u stanju pripravnosti, simboli indikatora se neće promeniti uprkos promeni položaja dugmeta za izbor programa.



Kad mašina za sušenje radi i blokada za decu je aktivirana, ako je tipka za odabir programa okrenuta, čuće se dvostruki zvučni signal. Ako je blokada za decu deaktivirana pre nego što je dugme za izbor programa okrenuto u prvobitni položaj, program će se prekinuti jer je dugme za izbor programa pomereno.

## 6.9 Promena programa nakon što je počeo

Možete promeniti izabrani program za sušenje veša i izabrati drugi program nakon što je mašina za sušenje veša počela da radi

- Na primer, pauzirajte program i okrenite dugme za uključivanje/isključivanje/biranje programa na odabir programa Extra sušenje da biste izabrali program Extra sušenje umesto Sušenje do nivoa za peglanje.
- Pritisnite dugme Pokretanje/pripravnost da biste pokrenuli program.

### Dodavanje i uklanjanje veša tokom pripravnosti

Ako želite da dodate ili uklonite veš nakon početka programa sušenja:

- Pritisnite dugme Pokretanje/pripravnost da prebacite mašinu za sušenje veša u režim pripravnosti. Operacija sušenja se zaustavlja.
- Otvorite vrata za punjenje mašine dok je u stanju mirovanja i zatvorite vrata nakon dodavanja ili vađenja veša.
- Pritisnite dugme Pokretanje/pripravnost da biste pokrenuli program.

	<p>Dodavanje veša posle početka operacije sušenja može izazvati mešanje osušenog i mokrog veša unutar mašine za sušenje i veš može ostati vlažan nakon postupka.</p> <p>Dodavanje ili uklanjanje veša tokom sušenja možete ponoviti koliko god puta želite. Ali ta operacija neprekidno prekida operaciju sušenja, što produžava trajanje programa i povećava potrošnju energije. Dakle, preporučljivo je da dodate veš pre početka programa. Ako izaberete novi program okretanjem dugmeta za izbor programa dok je mašina za sušenje veša u režimu pripravnosti, trenutni program će se prekinuti.</p>
--	--

	<p>Ne dodirujte unutrašnju površinu bubnja prilikom dodavanja ili uklanjanja veša tokom tekućeg programa. Površina bubnja je vruća.</p>
--	---

## 6.10 Otkazivanje programa

Ako želite da otkazete program i da prekinete operaciju sušenja iz bilo kog razloga nakon što mašina za sušenje veša počne sa radom, pauzirajte program i pritisnite dugme za uključivanje/isključivanje/biranje programa; program će biti prekinut.

	<p>Unutrašnjost mašine za sušenje veša može biti veoma vruća kada otkazete program, stoga osvežite program da bi se ohladila.</p>
--	---

## 6.11 Kraj programa

Kad se program završi, LED lampice za završetak/sprečavanje gužvanja i čišćenja filtera za vlakna upale se na indikator praćenja programa. Vrata za punjenje se mogu otvoriti i mašina za sušenje postaje spremna za drugu operaciju.

Okrenite dugme za uključivanje/isključivanje/biranje programa u položaj Uključeno/Isključeno da biste isključili mašinu za sušenje veša.

	<p>Ako aktivirate sprečavanje gužvanja i ne uklonite veš nakon završetka programa, funkcija za sprečavanje gužvanja veša se aktivira na 2 sata radi sprečavanja gužvanja veša unutar mašine. Program okreće veš u intervalima od 10 minuta radi sprečavanja gužvanja veša.</p>
---	--

## 6.12 Funkcija mirisa

Ako vaša mašina za sušenje ima funkciju mirisa, pročitajte priručnik za ProScent da biste je koristili.

## 7 Održavanje i čišćenje



Prvo pročitajte odeljak „Bezbednosna uputstva“!

### 7.1 Filteri za vlakna (unutrašnji i spoljni filteri) / Čišćenje unutrašnje površine vrata za punjenje

Dlake i vlakna koji se izdvajaju iz veša tokom procesa sušenja prikupljaju se u filteru vlakana.



Nakon svakog ciklusa sušenja, očistite filter vlakna i unutrašnju površinu vrata za punjenje.

#### NAPOMENA

Vaša mašina za sušenje ima 2 filtera za vlakna, jedan postavljen u drugi. Nemojte uključivati uređaj bez filtera za vlakna

Za čišćenje filtera:

- Otvorite vrata za punjenje mašine.
- Držite prvi deo (unutrašnji filter) dvodelnog filtera za vlakna i uklonite ga tako što ćete ga povući nagore.

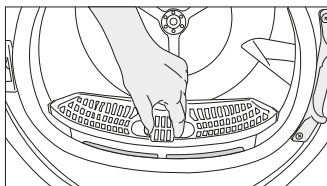

- Uklonite drugi deo (spoljašnji filter) povlačenjem nagore.

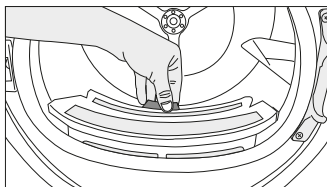

Postarajte se da dlake, vlakna i pamučne loptice ne padnu u kućište gde se filteri instaliraju.

- Otvorite oba filtera za vlakna (spoljašnji i unutrašnji) i uklonite vlakna rukama ili četkom na usmerivaču vazduha. Dlačice sa filtera možete očistiti usisivačem.

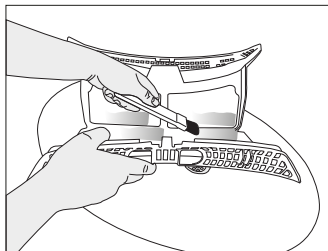
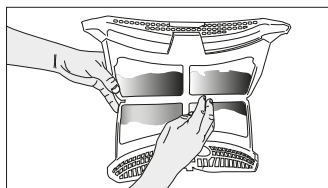
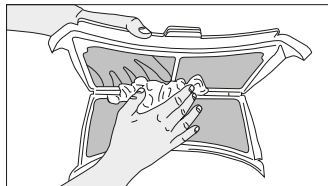

- Očistite oba filtera pod vodom koja teče u smeru suprotnom od nakupljanja vlakana ili korišćenjem meke četke. Osušite filter pre vraćanja.

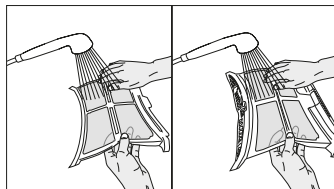

## 7.2 Čišćenje senzora

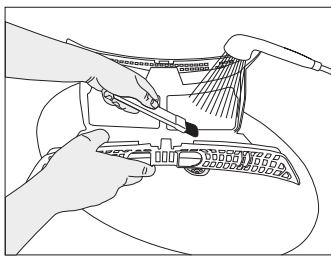

- Ubacite filtere za vlakna jeda na drugi i vratite ih na mesto.

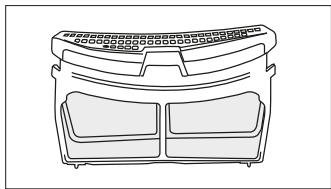

- Očistite unutrašnju površinu vrata za punjenje i zaptivku mekom vlažnom krpom ili četkom na usmerivaču vazduha.

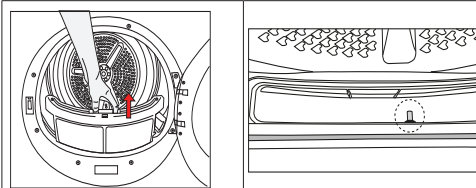
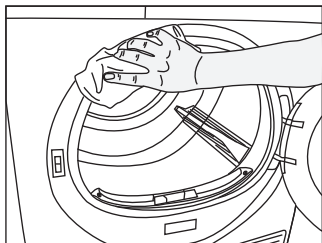
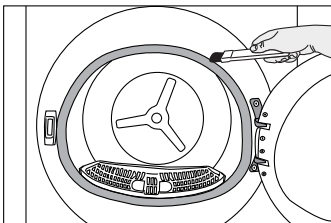
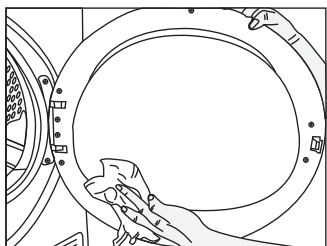

- Mašina za sušenje ima senzore vlažnosti koji detektuju da li je veš suv.
- Za čišćenje senzora:
- Otvorite vrata za punjenje mašine za sušenje.
- Ako je mašina vruća zbog sušenja, sačekajte da se ohladi.
- Očistite metalne površine senzora mekom krpom navlaženom sirćetom a zatim ih osušite.



Čistite metalne površine senzora 4 puta godišnje.  
Ne koristite metalne alate za čišćenje metalnih površina senzora.



Zbog opasnosti od požara i eksplozije, nemojte koristiti rastvore, materijale za čišćenje ili slične alate za čišćenje senzora.

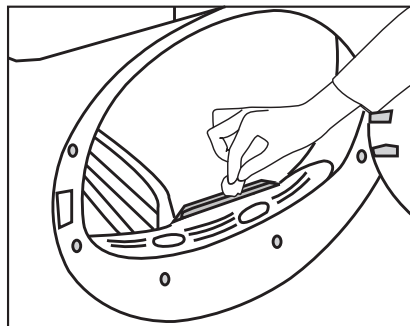

## 7.3 Pražnjenje rezervoara za vodu

Tokom sušenja, vlaga se uklanja iz veša i kondenzuje, zatim se voda akumulira u rezervoaru za vodu. Ispraznite rezervoar za vodu nakon svakog ciklusa sušenja.



Kondenzovana voda nije voda za piće!  
Nikada ne uklanjajte rezervoar za vodu dok je program u toku!

Ako ne ispraznite rezervoar za vodu, tokom sledećih sušenja mašina će prestati da radi zbog punjenja rezervoara za vodu i ikona upozorenja za rezervoar za vodu će treperiti. U tom slučaju ispraznite rezervoar za vodu i za nastavak sušenja pritisnite dugme za Početak/Pripravnost.

Za pražnjenje rezervoara za vodu:

Pažljivo izvucite rezervoar za vodu iz fičke.

Pažljivo izvadite rezervoar za vodu iz fičke ili posude.

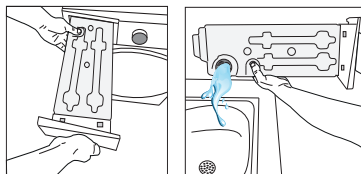

Ako se vlakna nakupe u levku na rezervoaru za vodu, uklonite ih pod mlazom vode.

Vratite rezervoar za vodu u njegovu poziciju.



Ako se koristi opcija direktnog pražnjenja, rezervoar za vodu nije potrebno isprazniti.

## 7.4 Čišćenje kondenzatora

Dlačice i vlakna koja se ne sakupljaju na filteru za vlakna nakupljaju se na metalnoj površini kondenzatora iza usmerivača vazduha. Ova vlakna treba redovno čistiti.

Ako ikona čišćenja kondenzatora trepće, proverite metalnu površinu. Ako ima vlakana, očistite ih. Mora se proveravati najmanje jednom u svaka 6 meseca.

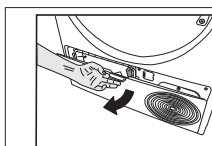

Otvorite donju ploču tako što ćete je pritisnuti.

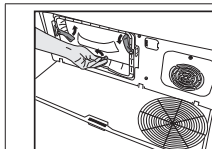

Pomerite reze da biste otvorili poklopac usmerivača vazduha.

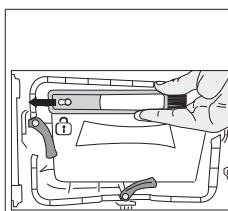

Gurnite četku na levu stranu i uklonite je. Četkom za čišćenje možete očistiti filter, kondenzovanu vodu sa metalne površine i nakupljena vlakna na vratima.



Četka za čišćenje se nalazi u vrećici s dokumentacijom. Izvadite četku iz vrećice za dokumentaciju i umetnite je na mesto na usmerivaču vazduha da biste je uskladištili.

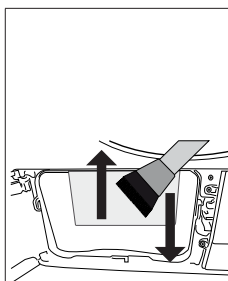

Očistite vlakna sa metalne površine kondenzatora vlažnom krpom ili četkom na usmerivaču vazduha u smeru gore-dole. Nemojte čistiti u smeru levo-desno jer ćete oštetiti metalne ploče kondenzatora. Za čišćenje možete koristiti usisivač sa četkom. Ako usisivač nema četku, ne preporučuje se upotreba usisivača za čišćenje kondenzatora.

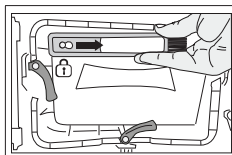

Nakon čišćenja filtera, vrata i kondenzatora, povucite četku udesno i uklopite je na njenoj poziciji.

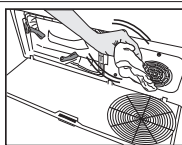

Ako vidite nakupljanje vlakana na poklopcu ventilatora i donjoj ploči, uklonite ih krpom.

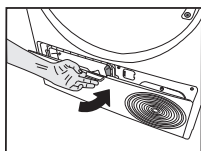

Nakon što se proces čišćenja završi, stavite usmerivač vazduha na mesto, pomerite bravice da ih zatvorite i zatvorite donju ploču.

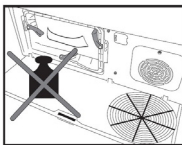

Nemojte opterećivati donju ploču kada je otvorena.



Možete čistiti rukom pod uslovom da nosite zaštitne rukavice. Ne pokušavajte da čistite golim rukama. Možete povrediti ruku na krilcima kondenzatora. Čišćenjem pokretima s leva nadesno možete oštetiti krilca kondenzatora. To može da dovede do problema u vezi sa isparavanjem.

#### NAPOMENA

Za čišćenje bubnja nemojte koristiti abrazivne materijale ili čeličnu vunu.

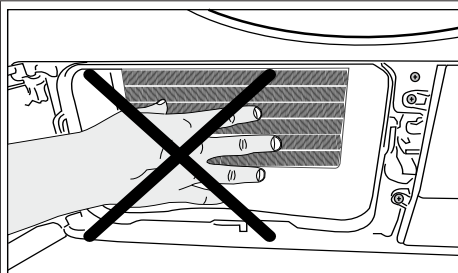

Kada se ukloni poklopac usmerivača vazduha, normalno je da vode bude na plastičnom delu ispred kondenzatora.

## 8 Rešavanje problema

Radnja sušenja predugo traje.

Pore filtera za vlakna (unutrašnji i spoljašnji filter) su možda začepljene. >>> Operite filtere za vlakna toplom vodom i osušite ih.

Prednja strana kondenzatora je možda začepljena. >>> Očistite prednju stranu kondenzatora. Ventilacione rešetke na prednjoj strani mašine su možda zatvorene. >>> Uklonite sve predmete ispred ventilacionih rešetki koje blokiraju vazduh.

Ventilacija može biti neodgovarajuća zbog toga što je prostor u kome je mašina postavljena premali. >>> Otvorite vrata i prozore da biste sprečili visoko povećanje temperature u prostoriji. Ako postoji senzor za vlažnost vazduha.

Sloj kamenca se možda nakupio na senzoru vlažnosti. >>> Očistite senzor za vlažnost.

Možda je ubačena prekomerna količina veša. >>> Ne stavljajte prekomernu količinu veša mašinu za sušenje.

Veš možda nije pravilno isceden. >>> Uključite ceđenje u veš mašini većom brzinom.

Odeća je vlažna nakon sušenja.

Možda je korišćen program koji nije pogodan za unešenu vrstu veša. >>> Proverite nalepnice za održavanje na odeći i odaberite program pogodan za vrstu odeće ili vremenske programe koristite kao dodatne.

Pore filtera za vlakna (unutrašnji i spoljašnji filter) su možda začepljene. >>> Operite filtere toplom vodom i osušite ih.

Prednja strana kondenzatora je možda začepljena. >>> Očistite prednju stranu kondenzatora.

Možda je ubačena prekomerna količina veša. >>> Ne stavljajte prekomernu količinu veša mašinu za sušenje.

Veš možda nije pravilno isceden. >>> Uključite ceđenje u veš mašini većom brzinom.

Mašina za sušenje se ne uključuje ili program ne može da se pokrene. Mašina za sušenje ne radi nakon što se konfigurise.

Utikač za napajanje je možda iskopčan. >>> Postarajte se da utikač za napajanje bude uključen.

Možda su otvorena vrata za punjenje mašine. >>> Proverite da li su vrata za punjenje mašine pravilno zatvorena.

Možda nije podešen program ili možda nije pritisnuto dugme za Početak / Otkazivanje. >>>

Proverite da li je program podešen i da li se ne nalazi u položaju Pauza.

Možda je aktivirana funkcija za zaključavanje zbog dece. >>> Isključite funkciju zaključavanja zbog dece.

Program je prekinut prevremeno bez razloga.

Vrata za ubacivanje veša su možda u potpunosti zatvorena. >>> Proverite da li su vrata za punjenje mašine pravilno zatvorena.

Možda je nestala struja. >>> Pritisnite dugme za pokretanje/pauziranje/otkazivanje da biste pokrenuli program.

Možda je rezervoar za vodu pun. >>> Ispraznite rezervoar za vodu.

Odeća se skupila, učvrstala ili iskvarela.

Možda je korišćen program koji nije prikladan za predmetnu vrstu veša. >>> Proverite nalepnice za održavanje na odeći i odaberite program pogodan za odeću.

Voda kaplje iz vrata za punjenje.

Možda su se nakupila vlakna na unutrašnjim stranama vrata za punjenje i na površinama zaptivke vrata za punjenje. >>> Očistite unutrašnju površinu vrata za punjenje i površinu zaptivke vrata za punjenje.

Vrata za punjenje mašine se sama otvaraju.

Vrata za ubacivanje veša su možda u potpunosti zatvorena. >>> Gurnite vrata za punjenje sve dok se ne čuje zvuk zatvaranja.

Simbol upozorenja na rezervoar za vodu svetli/treperi.

Možda je rezervoar za vodu pun. >>> Ispraznite rezervoar za vodu. Crevo za odvod vode je možda presavijeno. >>> Ako je proizvod direktno povezan na odvod za vodu, proverite crevo za ispuštanje vode.
Osvetljenje u mašini za sušenje veša se ne uključuje. (kod modela sa svetlom)
Mašina za sušenje možda nije uključena korišćenjem dugmeta za uključivanje/isključivanje. >>> Proverite da li je mašina za sušenje uključena. Možda je svetlo pregorelo. >>> Obratite se ovlašćenom servisu da biste zamenili lampu.
Svetli ikona ili svetlo za sprečavanje nabora.
Režim ciklusa protiv gužvanja koji sprečava da se veš u mašini za sušenje pogužva je možda aktiviran. >>> Isključite mašinu za sušenje i izvadite veš.
Ikonica za čišćenje filtera za vlakna svetli.
Filter za vlakna (unutrašnji i spoljašnji filter) možda nije čist. >>> Operite filtere toplom vodom i osušite ih. Na porama filtera za vlakna može se formati sloj koji dovodi do začepjenja. >>> Operite filtere toplom vodom i osušite ih. Možda je došlo do sloja koji može izazvati začepjenje pora na vlaknima (unutrašnji i spoljašnji filteri). << Operite i osušite filtere mlakom vodom >> Filteri za vlakna možda nisu ubačeni. >>> Ubacite unutrašnji i spoljašnji filter na svoja mesta. Filterska tkanina koja ne šteti životnoj sredini ne sme se postavljati na plastični deo, a prednji deo kondenzatora je možda začepjen. >>> Instalirajte ekološki prihvatljiv filter na plastični deo i postavite ga na kućište filtera. Ekološki prihvatljiv filter možda nije zamenjen iako simbol upozorenja svetli. „Zamenite filter.“
Zvučno upozorenje se čuje iz mašine
Filteri za vlakna možda nisu ubačeni. >>> Ubacite unutrašnji i spoljašnji filter na svoja mesta. Filteri mašine možda nisu postavljeni. >>> Postavite platna na filterima (unutrašnje i spoljašnje) ili ekološki prihvatljiv filter u njihovo kućište.
Ikonica upozorenja za kondenzator treperi.
Prednja strana kondenzatora je možda začepljena vlaknima. >>> Očistite prednju stranu kondenzatora. Filteri za vlakna možda nisu ubačeni. >>> Ubacite unutrašnji i spoljašnji filter na svoja mesta.
Osvetljenje u mašini za sušenje se uključuje. (kod modela sa svetlom)
Ako je mašina za sušenje priključena u strujnu utičnicu, ako se pritisne dugme za uključivanje/isključivanje i vrata se otvore, osvetljenje se uključuje. >>> Izvadite utikač mašine za sušenje i postavite dugme za uključivanje/isključivanje u isključeni položaj.
Ikona za Wi -Fi neprestano treperi. (za modele sa funkcijom HomeWhiz)
>>> Proizvod možda nije povezan sa bežičnom mrežom. Pratite uputstva za povezivanje na mrežu. Uređaj koji proizvod koristi za povezivanje na mrežu možda je neispravan. Proverite. Proizvod se možda ne povezuje na mrežu zbog faktora udaljenosti..
Ako vidite poruku „F L t“ na ekranu, sledite dole navedene korake.
Filteri su možda prljavi. Očistite unutrašnje i spoljne filtere ili zamenite ekološki prihvatljiv filter. Ako koristite dvostruki filter, kao unutrašnji i spoljni filter, na površini poklopca, obavezno proverite da li su postavljena oba filtera. Ako koristite funkciju ekološkog filtera, obavezno proverite da platno na filteru bude postavljeno na plastični deo. Umetnite platno na filteru na plastični deo ako nije postavljen. Prednji deo kondenzatora je možda prljav. Otvorite i pregledajte područje donje ploče i proverite da li je čisto. Pogledajte odeljak Održavanje i čišćenje.



Ako problem i dalje postoji nakon što ste slijedili upute u ovom poglavlju, obratite se prodavcu ili ovlašćenom servisu. Nikada nemojte sami da pokušavate da popravite proizvod.



## TEHNIČKI LIST PROIZVODA

U skladu sa Uredbom koju je izdala komisija (EU) br.: 392/2012

Naziv dobavljača ili robna marka		BEKO
Naziv modela		BM3T38230W 7188303430
Ocena kapaciteta (kg)		8.0
Tip mašine za sušenje veša	Izduvna	-
	Kondenzator	•
Klasa energetske efikasnosti <sup>(1)</sup>		A++
Godišnja potrošnja energije (kWh) <sup>(2)</sup>		236,0
Vid kontrole	Automatski	•
	Neautomatski	-
Potrošnja energije kod standardnog programa za pamuk pri maksimalnom punjenju (kWh)		1,95
Potrošnja energije kod standardnog programa za pamuk pri delimičnom punjenju (kWh)		1,08
Potrošnja energije u režimu isključeno za standardni program za pamuk pri maksimalnom punjenju, P <sub>0</sub> (W)		0,47
Potrošnja energije u režimu uključeno za standardni program za pamuk pri maksimalnom punjenju, P <sub>1</sub> (W)		1,00
Trajanje režima uključeno (min)		30
Standardni program za pamuk <sup>(3)</sup>		•
Vreme za standardni program za pamuk pri maksimalnom punjenju, T <sub>dy</sub> (min)		197
Vreme za standardni program za pamuk pri delimičnom punjenju, T <sub>dy1/2</sub> (min)		125
Procenjeno programsko vreme za standardni program za pamuk pri maksimalnom i delimičnom punjenju (T <sub>r</sub> )		156
Klasa efikasnosti kondenzacije <sup>(4)</sup>		B
Prosečna efikasnost kondenzacije kod standardnog programa za pamuk pri delimičnom punjenju C <sub>dy</sub>		81%
Prosečna efikasnost kondenzacije kod standardnog programa za pamuk pri delimičnom punjenju, C <sub>dy1/2</sub>		81%
Procenjena efikasnost kondenzacije kod standardnog programa za pamuk pri maksimalnom i delimičnom punjenju, C <sub>1</sub>		81%
Nivo zvučne snage standardnog programa za pamuk pri maksimalnom punjenju <sup>(5)</sup>		64
Ugrađeno		-

• : Da    - : Ne

(1) Skala od A+++ (najefikasnije) do D (najmanje efikasno)

(2) Potrošnja energije na osnovu 160 okretaja sušenja za standardni program za pamuk pri maksimalnom i delimičnom punjenju i potrošnja u režimu smanjene potrošnje. Stvarna potrošnja energije po okretaju zavisiće od toga kako se aparat koristi.

(3) „Program za sušenje pamuka bez peglanja“ korišćen za maksimalno i delimično punjenje, standardni je program za sušenje na koji se odnose podaci na nalepnici i tehničkom listu, što znači da je ovaj program pogodan za sušenje normalno vlažnog pamučnog veša i najefikasniji je program za pamuk u pogledu potrošnje energije.

(4) Skala od G (najmanje efikasno) do A (najefikasnije)

(5) Procenjena prosečna vrednost —L<sub>WA</sub> izražena u dB(A) u odnosu na 1 pW





